

PREISLISTE 2018/2019

DUSCHEN | WANNEN | BADEWANNENABTRENNUNGEN | ARMATUREN | ZUBEHÖR



TEUERUNGS-
ZUSCHLAG
21%
ab 01.06.2022



FACHHANDELSQUALITÄT SEIT ÜBER 40 JAHREN.

Bestell-Checkliste für Duschkabinen

Diese Bestell-Checkliste führt Sie unterstützend durch den Bestellvorgang einer Breuer Duschkabine. Bitte achten Sie beim Ausfüllen des Breuer-Auftrags darauf, dass die hier aufgeführten Punkte alle berücksichtigt werden. Nur so kann die Bestellung reibungslos abgewickelt werden und Sie sparen deutlich Zeit, da aufwendige Rückfragen entfallen.

Bestellbeispiel:

1 Angabe der **Typ-Nummer:**
z. B. Drehtür, Anschlag links

Typ	Ausführung	Maß-Typ	Höhe zzgl. 35 mm Stabilisator	Produktmaß	
0860	0861	800	003	1950	770-810
Anschlag links	Anschlag rechts	900	004	1950	870-910
Sondermaß		099	400-2000	630-1300	



2 Angabe der **Farb-Nummer:**
z. B. Weiß

Farben



3 Angabe der **Glas-Nummer:**
z. B. Klarglas

Gläser



Sondergläser



4 Angabe der **Maß-Typ-Nummer:**
z. B. Größe 900

Typ	Ausführung	Maß-Typ	Höhe zzgl. 35 mm Stabilisator	Produktmaß	
0860	0861	800	003	1950	770-810
Anschlag links	Anschlag	900	004	1950	870-910
Sondermaß		099	400-2000	630-1300	

Daraus ergibt sich folgende
Artikelnummer/Bestellnummer:

0860 011 001 004



Fragen? Wir beraten Sie gerne!

Rufen Sie uns an: 026 31/86 07-0

oder besuchen Sie unseren Live-Chat auf www.duschkabine.com

Weitere Angaben zu Ihrer Bestellung

Wird die Duschkabine auf eine Duschwanne oder auf den Boden montiert?

Bei Bodenmontage bitte immer die Positionierung der Glasscheibe auf dem Boden beachten: die Außenkante des Glases oder die Mitte des Glases verläuft entlang der Fliesenfuge oder die Außenkante des Profils grenzt an die Fliesenfuge. Nähere Erläuterungen hierzu finden Sie auf Seite 14.

Bestellen Sie eine Duschkabine im Sondermaß?

Dann geben Sie uns bitte immer die lichten gemessenen Außenmaße der Einbausituation an. Am besten, Sie legen der Bestellung eine Maßskizze der Einbausituation bei.

Wenn Sie eine Runddusche bestellen, ist es wichtig, dass der richtige Radius bestellt wird!

Sollte der Radius der vorhandenen Wanne nicht bekannt sein, erläutern wir Ihnen auf Seite 16, wie der Radius berechnet wird.

Bei ungleichschenkligen Rundduschen fügen Sie bitte auch eine Skizze mit den gemessenen Außenmaßen zu.

Sie bestellen eine Fünfeckdusche?

Bitte alle Wannenmaße und, wenn möglich, die Bezeichnung der Duschwanne angeben.

Soll das Glas der Duschkabine mit CER⁺ beschichtet werden?

Nähere Informationen zu unserer Antikalkbeschichtung finden Sie auf Seite 226.

Um Rückfragen zu vermeiden, bitte unbedingt den richtigen Anschlag der Tür auswählen.

Anschlag einer Tür ist die Seite, auf der sich das Scharnier oder der Holm befindet.

Öffnung bezeichnet man als die Seite der Tür, an der sich der Griff befindet.



Anschlag links
(Öffnung rechts)



Anschlag rechts
(Öffnung links)

Herzlich Willkommen bei Breuer!

Liebe Kundin, lieber Kunde,

Sie suchen Anregungen, Ausblicke & Antworten bei der Gestaltung Ihres Bades?
Sie suchen erstklassige Qualität und einen kompetenten Ansprechpartner?
Gesucht & gefunden!

Gestalten Sie Ihr Bad nach Ihren Vorstellungen und verlassen Sie sich dabei auf unsere Kompetenz. Mit Produkten von BREUER setzen Sie auf erstklassige und

zertifizierte Qualität - Meisterklasse „Made in Germany“!

Hierfür bürgen wir mit beachtlichen Garantieleistungen und einem Service, auf den Sie sich verlassen können – und das alles zu einem unschlagbaren Preis-Leistungs-Verhältnis.

Entscheiden Sie sich für BREUER – Duschen & mehr!



KONFIGURATOR

Sie möchten ein Angebot für Ihre neue Duschkabine?
Besuchen Sie doch ganz einfach unseren Duschkabinen-Konfigurator unter www.duschkabine.com.
Dort werden Sie bequem durch alle Punkte geführt.

Inhaltsverzeichnis

- 6 _ **INFORMATIONEN**
Wissenswertes rund um unsere Duschkabinen!
- 19 _ **WALK-IN**
Neue Wege – geräumig & bequem!
- 35 _ **FIRST GLASS**
Maßgeschneiderte Eleganz – individuell & luxuriös!
- 47 _ **PANORAMA**
Design ganz individuell – komfortabel & inspirierend!
- 79 _ **ESPIRA**
Absolute Verlässlichkeit – jetzt & immer!
- 91 _ **EUROPA DESIGN**
Qualität „Made in Germany“ – zuverlässig & modern!
- 105 _ **ELANA 8**
Dezentes Design – innovativ & erstklassig!
- 119 _ **ELANA KOMFORT**
Begeistert jede Generation – flexibel & funktional!
- 129 _ **ELANA 6**
Lösungen nach Maß – praktisch & intelligent!
- 151 _ **FARA**
Qualität zum kleinen Preis – gut & günstig!
- 171 _ **BADEWANNENAUFsätze**
Badewannen nutzbar als Dusche – vielseitig & raumsparend!
- 185 _ **DUSCHARMATUREN**
Unsere Aquamaxx Modelle – bequem & komplett!
- 192 _ **ZUBEHÖR**
Praktische Ergänzungen für die Dusche
- 194 _ **PFLEGE**
CER+ Glasbeschichtung
- 196 _ **FARBEN UND GLÄSER**
Die ganze Vielfalt auf einen Blick

Türsysteme im Überblick

Nischen

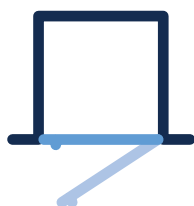

Drehtür Außenöffnung Seite
FIRST GLASS 38
ELANA 6 132, 146
FARA 4 157



Drehtür Innen- und Außenöffnung Seite
FIRST GLASS 38
EUROPA DESIGN 96
ELANA 8 106



Drehtür mit Festteil Außenöffnung Seite
FIRST GLASS 41
PANORAMA 48, 49
ESPIRA 80
ELANA 6 133

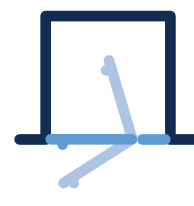

Drehtür mit Festteil Innen- und Außenöffnung Seite
FIRST GLASS 41



Drehtür mit Nebenteil Außenöffnung Seite
FIRST GLASS 42



Drehtür mit Nebenteil Innen- und Außenöffnung Seite
FIRST GLASS 42
EUROPA DESIGN 100
ELANA 6 134



Drehtür mit Festteil und Nebenteil Seite
PANORAMA 66
ESPIRA 81



Pendeltür Seite
FIRST GLASS 36
EUROPA DESIGN 92
ELANA 8 108
ELANA 6 130, 147

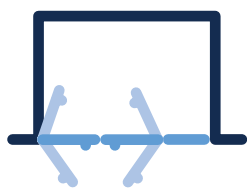

Pendeltür mit Nebenteil Seite
ELANA 6 131



Klapptür Seite
FARA 4 158

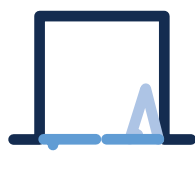

Faltrittür Seite
FARA 4 162



Drehfaltrittür Seite
PANORAMA 56
ELANA 8 107
ELANA KOMFORT 120



Drehfaltrittür 4-teilig Seite
ELANA KOMFORT 121



Schiebetür 2-teilig Seite
PANORAMA 60, 61
FARA 6 152



Schiebetür 3-teilig Seite
FARA 4 159

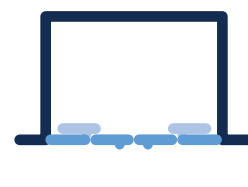

Schiebetür 4-teilig Seite
PANORAMA 67

Türsysteme im Überblick

Türen mit Seitenwand/Badewannenseitenwand



Drehtür Außenöffnung	Seite
FIRST GLASS	39, 40
ELANA 6	136, 148
FARA 4	157



Drehtür Innen- und Außenöffnung	Seite
FIRST GLASS	39, 40
EUROPA DESIGN	97
ELANA 8	109



Drehtür mit Festteil Außenöffnung	Seite
FIRST GLASS	43
PANORAMA	50, 51
ESPIRA	82
ELANA 6	137



Drehtür mit Festteil Innen- und Außenöffnung	Seite
FIRST GLASS	43



Drehtür mit Nebenteil Außenöffnung	Seite
auf Anfrage	



Drehtür mit Nebenteil Innen- und Außenöffnung	Seite
EUROPA DESIGN	101



Pendeltür	Seite
FIRST GLASS	37
EUROPA DESIGN	93
ELANA 8	111
ELANA 6	135



Klapptür	Seite
FARA 4	158



Faltpür	Seite
FARA 4	162



Drehfaltpür	Seite
PANORAMA	57
ELANA 8	110
ELANA KOMFORT	122



Schiebetür 2-teilig	Seite
PANORAMA	62, 63
FARA 6	153



Schiebetür 3-teilig	Seite
FARA 4	159

Türsysteme im Überblick

EckEinstiege

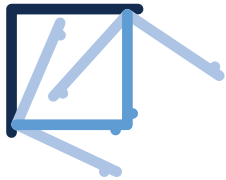

EckEinstieg Drehtür 2-teilig	Seite
FIRST GLASS	44
EUROPA DESIGN	104
ELANA 8	116
ELANA 6	140, 149

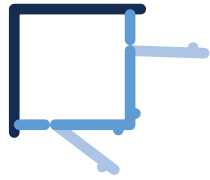

EckEinstieg Drehtür mit Festteil 4-teilig, Außenöffnung	Seite
PANORAMA	68, 69
ESPIRA	85

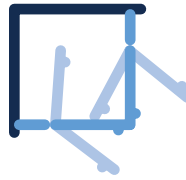

EckEinstieg Drehtür mit Festteil 4-teilig, Innen- und Außenöffnung	Seite
FIRST GLASS	45
ELANA 6	141, 150



EckEinstieg Kombination Drehtür/Drehtür mit Festteil auf Anfrage	
---	--

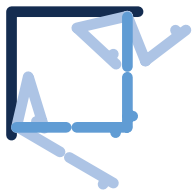

EckEinstieg Drehfalttür 4-teilig	Seite
PANORAMA	70
ELANA 8	117
ELANA KOMFORT	125



EckEinstieg Schiebetür 4-teilig	Seite
PANORAMA	72, 73
FARA 6	155
FARA 4	166, 167

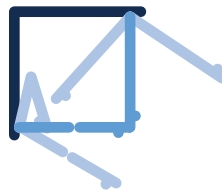

EckEinstieg Kombination Drehfalttür/Drehtür	Seite
ELANA KOMFORT	126

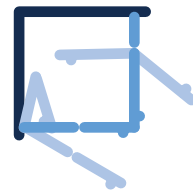

EckEinstieg Kombination Drehfalttür/Drehtür mit Festteil	Seite
ELANA KOMFORT	127

Halbrundduschen

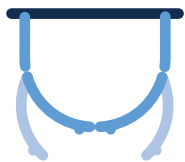

Halbrunddusche Drehtür 4-teilig	Seite
PANORAMA	78
ESPIRA	89

Türsysteme im Überblick

Rundduschen



Runddusche Drehtür
2-teilig Seite
ELANA 6 142



Runddusche Drehtür
3-teilig Seite
ESPIRA 86

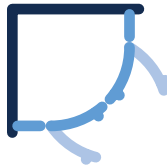

Runddusche Drehtür 4-teilig
Außenöffnung Seite
PANORAMA 71
ESPIRA 87

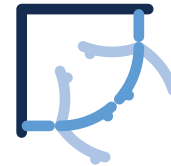

Runddusche Drehtür 4-tlg.
Innen- und Außenöffnung Seite
ELANA 6 143

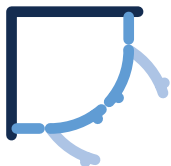

Runddusche Klapptür
4-teilig Seite
FARA 4 169



Runddusche Schiebetür
4-teilig Seite
FARA 6 156
FARA-IBIZA 170

Fünfeckduschen

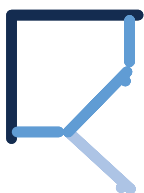

Fünfeckdusche Drehtür
Außenöffnung Seite
ELANA 6 144
FARA 4 168

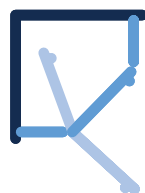

Fünfeckdusche Drehtür
Innen- und Außenöffnung
auf Anfrage



Fünfeckdusche Pendeltür Seite
FIRST GLASS 46



Fünfeckdusche
gebogen, 4-teilig Seite
ESPIRA 88

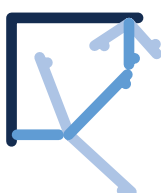

Fünfeckdusche
2 Drehtüren mit Festteil
auf Anfrage

Türsysteme im Überblick

Walk-In



Duschwand
alleinstehend

	Seite
FIRST GLASS	23
PANORAMA	20, 22
ENTRA	21



Duschwand
mit festem Element
über Eck

	Seite
PANORAMA	32, 33
ENTRA	30

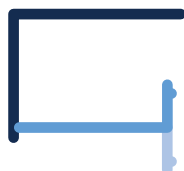

Duschwand
mit beweglichem Element
über Eck

	Seite
ENTRA	26



Duschwand
mit beweglichem Element
über Eck

	Seite
ENTRA	28



Duschwand
freistehend

	Seite
ENTRA	25



Duschwand
mit festem Element
über Eck und Seitenwand
auf Anfrage



Zwei Duschwände
mit festem Element
über Eck
auf Anfrage



Zwei Duschwände
mit festem Element
über Eck und Seitenwand
auf Anfrage



Duschwand
alleinstehend
senkrecht geteilt

	Seite
ENTRA	24



Duschwand
mit Seitenwand

	Seite
ENTRA	31



Duschwand
mit 2 beweglichen
Elementen über Eck

	Seite
ENTRA	29

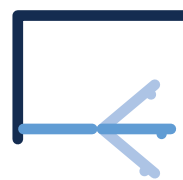

Duschwand
mit beweglichem Element
in Flucht

	Seite
ENTRA	27



Schiebetür 2-teilig
alleinstehend

	Seite
PANORAMA	34

Türsysteme im Überblick

Badewannenabtrennungen

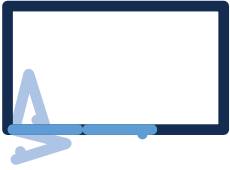

Drehfalttür 2-teilig
für Badewanne
ELANA KOMFORT

Seite	174
-------	-----



Drehfalttür 2-teilig Plus
für Badewanne
ELANA KOMFORT

Seite	175
-------	-----

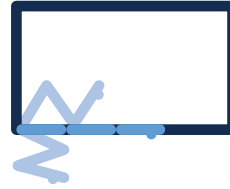

Drehfalttür 3-teilig
für Badewanne
ELANA KOMFORT

Seite	176
-------	-----

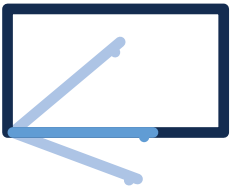

Pendeltür
für Badewanne
ELANA 6
FARA 5

Seite	172
177	



Badewannenseitenwand
für Drehfalttür und Pendeltür
ELANA 6

Seite	173
-------	-----



Faltwand 3-teilig
für Badewanne
FARA 4

Seite	180
-------	-----

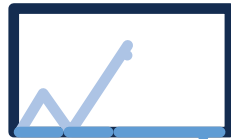

Faltwand 3-teilig
Komfort
für Badewanne
FARA 4

Seite	181
-------	-----



Faltwand 5-teilig
für Badewanne
FARA 4

Seite	182
-------	-----

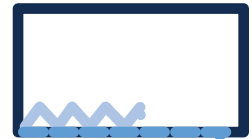

Faltwand 7-teilig
für Badewanne
FARA 4

Seite	183
-------	-----



Badewannenseitenwand
für Faltwand
FARA 4

Seite	184
-------	-----



Schiebetür 2-teilig
für Badewanne
FARA 4

Seite	178
-------	-----



Badewannenseitenwand
für Schiebetür
FARA 4

Seite	179
-------	-----

Türsysteme im Überblick

U-Kabinen

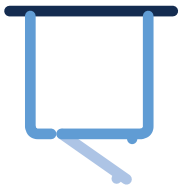

U-Kabine Drehtür mit Festteil
und 2 Seitenwänden od. BSW Seite
PANORAMA 74
ESPIRA 90

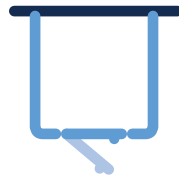

U-Kabine Drehtür
mit Festteil, Nebenteil
und 2 Seitenwänden Seite
PANORAMA 75

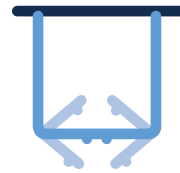

U-Kabine Pendeltür
mit 2 Seitenwänden Seite
ELANA 6 145



U-Kabine Klapptür und
2 Seitenwände Seite
FARA 4 158



U-Kabine Schiebetür
2-teilig mit 2 Seitenwänden Seite
PANORAMA 76, 77



U-Kabine Schiebetür
3-teilig und 2 Seitenwänden Seite
FARA 4 159

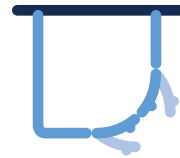

U-Kabine Runddusche
Drehtür 4-teilig mit
Seitenwand
auf Anfrage



U-Kabine Drehfalttür
4-teilig Seite
ELANA KOMFORT 128

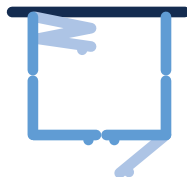

U-Kabine Drehfalttür
6-teilig Seite
ELANA KOMFORT 128

Weitere Möglichkeiten

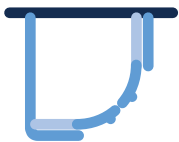

U-Kabine Runddusche
4-teilig mit Schiebetüren und
Seitenwand

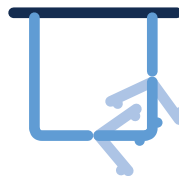

U-Kabine Ekeinstieg
4-teilig mit Drehtüren und
Seitenwand



U-Kabine Ekeinstieg
4-teilig mit Schiebetüren
und Seitenwand

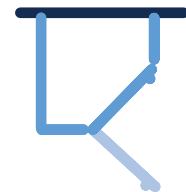

Fünfeckdusche Drehtür
Außenöffnung

Viele Türsysteme sind mit zusätzlicher Seitenwand auch als U-Kabine erhältlich. Bitte sprechen Sie uns an.
Je nach Einbausituation sind zusätzliche Stabilisatoren notwendig.

Griffe im Überblick



Griff Nr. 41 Bestell-Nr. 506
First Glass
Elana 8
Elana 6



Griff Nr. 70 Bestell-Nr. 515
Panorama
(Abmessungen B/H/T: 28/164/47 mm)



Griff Nr. 72 Bestell-Nr. 517
Panorama
(Abmessungen B/H/T: 28/164/47 mm)
Lieferbar ab März 2018



Griff Nr. 40
Espira



Griff Nr. 58 Bestell-Nr. 504
Europa Design



Griff Nr. 45 Bestell-Nr. 502
First Glass
Elana 8
Elana Komfort
Elana 6



Griff Nr. 46 Bestell-Nr. 500
Elana 6
(490 mm breit, Mindesttürbreite = 650 mm)



Griff Nr. 65
Panorama
(nur für Eckeinstieg Schiebetür)



Griff Nr. 21
Fara 6

Montage auf Wanne oder Boden

Möchten Sie ...

... Ihre Duschabtrennung
auf eine Duschwanne montieren?

➔ **Standardmaß / Wannenmontage**

Beispiel anhand des Elana 6 Eckeinstiegs Drehtür

Typ	Ausführung	Maß- Typ	Höhe	Produktmaß	
				links	rechts
0607	900/900	017	2000	875-895	875-895

1

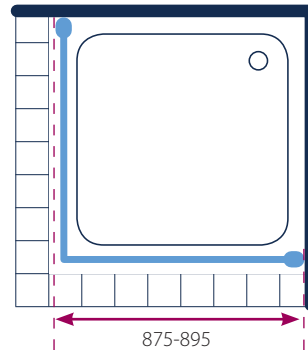

Bitte ankreuzen

Produktmaß = das maximal zu erreichende Außenmaß bzw. die Außenkante des Profils

... Ihre Duschabtrennung
auf den Boden montieren,
mit einem Standardmaß?

➔ **Standardmaß / Bodenmontage**

2

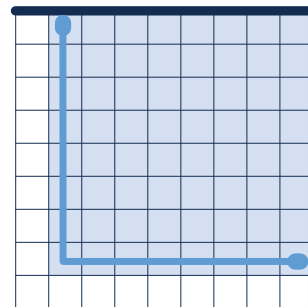

... Ihre Duschabtrennung
auf den Boden montieren, so dass das
Glas mittig über der Übergangsfuge sitzt?

➔ **Glasmitte / Bodenmontage**
Produkt bitte im Sondermaß bestellen

3

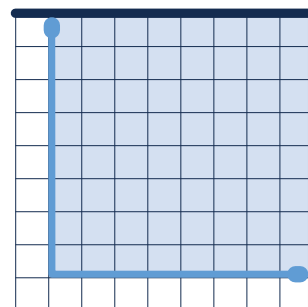



... Ihre Duschabtrennung
auf den Boden montieren, so dass die Außen-
kante des Profils an die Übergangsfuge grenzt?

➔ **Profilaußenkante / Bodenmontage**
Produkt bitte im Sondermaß bestellen

4

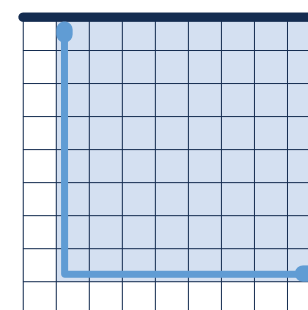

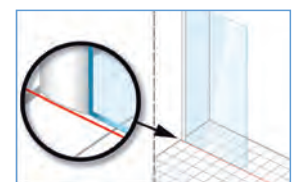

Montage der Badewannenseitenwand

Die Montage der Badewannenseitenwand erfolgt entweder neben der Badewanne oder auf dem Badewannenrand. Bei welchem Produkt welche Montage angewendet wird, steht beim jeweiligen Produkt auf der Seite.

Neben der Badewanne



Die Badewannenseitenwand überlappt den Badewannenrand um 30 mm. Zwischen Glasscheibe und Badewanne ist ein Abstand von 24 mm dadurch lässt sich die Scheibe leicht reinigen.

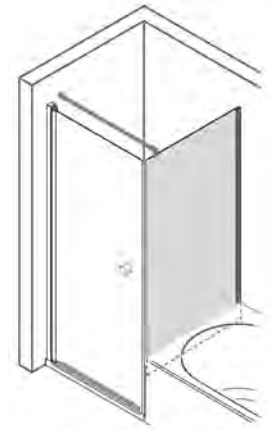

Auf der Badewanne



Hier sitzt die Badewannenseitenwand direkt auf der Badewanne.



Ausschnitt



Aus technischen Gründen muss die Badewannenseitenwand bei einem Ausschnitt neben der Badewanne montiert werden, denn nur so kann eine Abdichtung erfolgen.

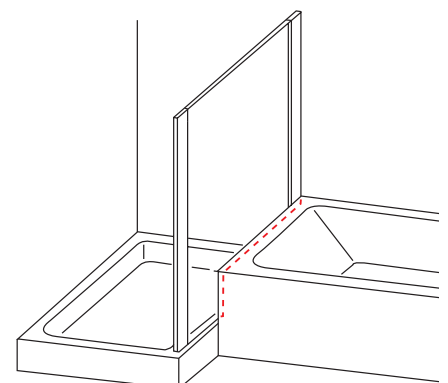

Radiusermittlung einer Rundduschwanne

Variante 1:

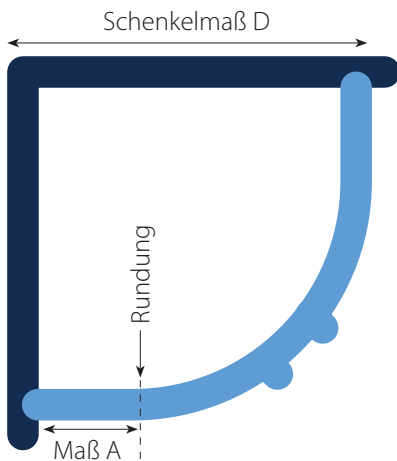

1 Messen Sie das Schenkelmaß **D** Ihrer vorhandenen Duschwanne.

2 Messen Sie die Strecke **A** bis zum Beginn der Rundung.

3 Errechnen Sie den Radius nach folgender Formel:
D - A = Radius

4 Beispiel:
Schenkelmaß D = 800 mm
- Maß A = 300 mm

Radius = 500 mm

Variante 2:

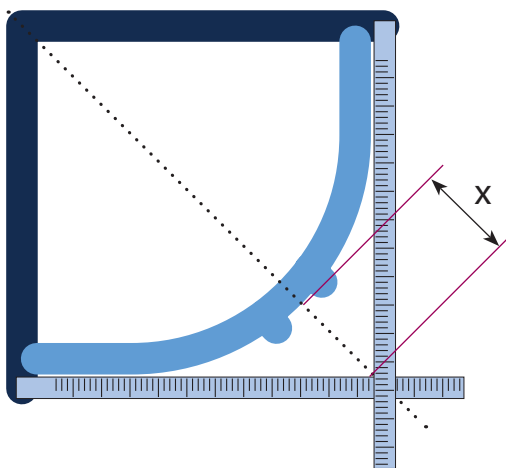

1 Legen Sie zwei Maßbänder entlang der Schenkel.

2 Messen Sie den diagonalen Abstand zwischen der Duschwannenaußenkante und den überkreuzten Maßbändern

3 $X = 207 \text{ mm} = \text{Radius } 500$
 $X = 227 \text{ mm} = \text{Radius } 550$

Unser Service für Sie im Überblick



BERATUNG / CHAT

Gerne stehen wir Ihnen auch persönlich mit Rat und Tat zur Verfügung. Unsere geschulten Mitarbeiter im BREUER Innendienst unterstützen Sie jederzeit bei der Suche nach Ihrer Traumduschkabine und unterstützen Sie bei technisch schwierigen Fragen.

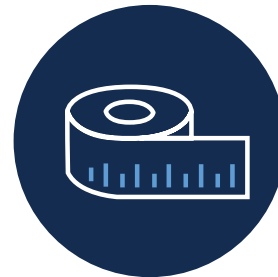

AUFMASS

Unser Servicepartner führt nicht nur das Aufmaß durch, sondern bietet auch Lösungsvorschläge für Ihre individuelle Einbausituation an. Erwerben Sie mit diesem Lösungsvorschlag Ihre Duschkabine bequem beim Handelspartner Ihres Vertrauens.



MONTAGE

Sind Sie sich unsicher bei der Montage Ihrer Duschkabine und benötigen einen Fachmann? Wir bieten Ihnen diesen Service zu fairen Festpreisen an. Beauftragen Sie die Montage direkt bei Ihrem Aufmaßtermin oder rufen Sie uns gerne an.



ERSATZTEILSERVICE

Ihre bestellten Ersatzteile verlassen 96 Stunden nach Auftragseingang unser Werk. In unseren Universalartikeln finden Sie auch das richtige Teil für Duschen anderer Hersteller. Bestellen Sie jetzt online Ihr Ersatzteil direkt von BREUER – Meisterklasse „Made in Germany“.



LIEFERSERVICE

Unsere Lieferzeit innerhalb Deutschlands beträgt für:

- **Standardprodukte: 10 Arbeitstage**
- **Sondermaße: 15 Arbeitstage**
- **Sonderkonstruktionen: auf Anfrage**
- **Lieferung von Ersatzteilen: 96 Stunden**

Die Lieferung erfolgt innerhalb Deutschlands (Festland) frei Bordsteinkante auf Anfrage.

Übersicht der Serien auf einen Blick



FIRST GLASS



PANORAMA



ENTRA



ESPIRA



EUROPA DESIGN



ELANA 8



ELANA KOMFORT



ELANA 6



FARA

Walk-In

Neue Wege - geräumig und bequem!

- 6 / 8 mm Sicherheitsglas
- **Reinigungsfreundlich** durch große Glasflächen
- Für **bodengleiche Montage** geeignet
- Lieferung zum Endkunden gegen Aufpreis von 39,95 € möglich, innerhalb Deutschland-Festland, frei Bordsteinkante
- Optional mit DUO-Anlieferung, gilt für max. 3 Duschkabinen bis in die 4. Etage, Aufpreis 129,- €, Deutschland-Festland



Glasübersicht FIRST GLASS

	Aufpreis: + 126 €* Klarglas						+ 176 €* Bronce getönt		+ 227 €* Spiegelglas/ Klarglas	
	Bella C (max. Höhe 2100 mm)	Grau getönt	Intima	Mastercarré	Satinert	Lines	Terrazzo	Spiegelglas/ Klarglas	Spiegelglas/ Klarglas	
3760 Duschwand alleinstehend	●	●	●	●	●	●	●	●	●	

Glasübersicht PANORAMA

	Aufpreis + 126 €* Klarglas							+ 151 €* Terrazzo chrom (nur 1200 mm)	+ 176 €* Bronce getönt		+ 227 €* Spiegelglas/ Klarglas	
	Bella C (max. Höhe 2100 mm)	Grau getönt	Intima	Mastercarré	Satinert	Terrazzo	InStripe	Grün getönt	Lines	Spiegelglas/ Klarglas	Spiegelglas	
3338 Duschwand alleinstehend	●	●	●	●	●	●	●	●	●	●	●	
3335/3321 Duschwand alleinstehend	●	●	●	●	●	●	●	●	●	●	●	
3339/3334/3320 Duschwand mit festem Element über Eck	●	●	●	●	●	●	●	●	●	●	●	
3486/3487 Schiebetür alleinstehend	●	●	●	●	●	●	●	●	●	●	●	

Glasübersicht ENTRA

	Aufpreis + 126 €* Klarglas										+ 176 €* Bronce getönt		+ 227 €* Spiegelglas/ Klarglas	
	Bella C (max. Höhe 2100 mm)	Intima	Terrazzo	Calmo Nova (max. Höhe 2000 mm)	Grau getönt	Satinert	Mastercarré	Lines (max. Breite 1600 mm)	InStripe	Grün getönt	Spiegelglas/ Klarglas	Spiegelglas	Terrazzo chrom nur 1200 mm	Fog nur 900 und 1200 mm
2012 Duschwand freistehend (Terrazzo chrom nur bei Maß 1200 mm)	●	●	●	●	●	●	●	●	●	●	●	●	●	●
0886/0890 Duschwand alleinstehend	●	●	●	●	●	●	●	●	●	●	●	●	●	●
0887 Duschwand alleinstehend, senkrecht geteilt	●	●	●	●	●	●	●	●	●	●	●	●	●	●
2011 Duschwand mit festem Element über Eck	●	●	●	●	●	●	●	●	●	●	●	●	●	●
2019/2025 Duschwand mit beweglichem Element über Eck	●	●	●	●	●	●	●	●	●	●	●	●	●	●
2020 Duschwand mit 2 beweglichen Elementen über Eck	●	●	●	●	●	●	●	●	●	●	●	●	●	●
2013/2014 Duschwand mit beweglichem Element über Eck	●	●	●	●	●	●	●	●	●	●	●	●	●	●
2023/2026 Duschwand mit beweglichem Element in Flucht	●	●	●	●	●	●	●	●	●	●	●	●	●	●
2024 Duschwand mit Seitenwand	●	●	●	●	●	●	●	●	●	●	●	●	●	●

* Aufpreis pro Seite. Bei Spiegelglas pro Glaselement



PANORAMA Duschwand alleinstehend

Ausführung	Echtglas klar, hell		Sonderglas	
	Alu chromeffekt	Preisgruppe	Alu chromeffekt	Preisgruppe
900	503,-	H	629,-	H
1000	566,-	H	692,-	H
1000	-	H	Terrazzo Chrom 717,-	H
1200	578,-	H	704,-	H
1200	-	H	Terrazzo Chrom 730,-	H
1400	591,-	H	717,-	H
Sondermaß	692,-	H	818,-	H

Ausstattung



Stabilisator

Eigenschaften

- 8 mm Sicherheitsglas
- Keine sichtbaren Verschraubungen an den Wandanschlussprofilen
- Für bodengleichen Einbau geeignet

Optional



Gebogener Handtuchhalter
Bestell-Nr. 534
(Montage mittig auf Scheibe)

Farben



005
Alu chromeffekt

Gläser



001
Klarglas hell

Sondergläser



003
Grau getönt



045
Intima



043
Terrazzo

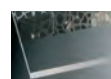

044
Terrazzo Chrom

Spezialglas (+227,-)



026
Spiegelglas

Aufpreise

	Preisgruppe	
CER+ Glasbeschichtung	+ 63,-	H
Gebogener Handtuchhalter	+ 125,-	H
je Schräge und/oder Ausschnitt auf Sondermaßpreis (+ 5 AT)	+ 163,-	H
Baustellenanlieferung	Auf Anfrage	N

Technische Informationen

Typ	Ausführung	Maß-Typ	Höhe zzgl. 10 mm Stabilisator	Produktmaß	Einstiegsbreite
3338 	900	004	2000	880-900	flexibel*
	1000	005	2000	980-1000	flexibel*
	1000 (mit Terrazzo Chrom)	061	2000	965-985	flexibel*
	1200	040	2000	1180-1200	flexibel*
	1200 (mit Terrazzo Chrom)	060	2000	1165-1185	flexibel*
	1400	041	2000	1380-1400	flexibel*
	Sondermaß	099	max. 2200	200-1600	

Der Stabilisator wird immer in einer Länge von 1400 mm geliefert und kann je nach Einbausituation gekürzt werden.

Schrägen und Ausschnitte möglich.

Glasmaß bei Terrazzo Chrom: 1000 = 960 mm, 1200 = 1160 mm

* Die Einstiegsbreite ist abhängig von der Länge, in der der 90°-Stabilisator befestigt wird.

Für Ihre Bestellung benötigen wir:

Typ	Farbe	Glas	Maß-Typ
Duschwand alleinstehend 3338	Alu Chromeffekt 005	z.B. Klarglas hell 001	z.B. Größe 900 004 = Artikelnummer

+ folgende Angaben:

- sollen die Gläser mit CER+ beschichtet werden?
- Wird die Dusche auf einer Wanne oder auf dem Boden montiert? (Info s.S. 14)



ENTRA Duschwand alleinstehend

Ausführung	Klarglas			Preisgruppe	Sonderglas			Preisgruppe
	Alu silber matt	Weiß Silberperleffekt	Alu chromeffekt		Alu silber matt	Weiß Silberperleffekt	Alu chromeffekt	
800	541,-	553,-	566,-	H	667,-	679,-	692,-	H
900	541,-	553,-	566,-	H	667,-	679,-	692,-	H
1000	541,-	553,-	566,-	H	667,-	679,-	692,-	H
1200	541,-	553,-	566,-	H	667,-	679,-	692,-	H
1400	541,-	553,-	566,-	H	667,-	679,-	692,-	H
Sondermaß	667,-	679,-	692,-	H	793,-	805,-	818,-	H

Ausstattung



90° Stabilisator oder Deckenstütze

Eigenschaften

- 6 mm Sicherheitsglas
- Für bodengleichen Einbau geeignet
- Reinigungsfreundlich durch große Glasflächen

- Keine Verschleißteile
- Großer Einstieg für den mobilen Zugang zum Duschbereich

Optionen



Gebogener Handtuchhalter
Bestell-Nr. 534

Farben



001 Alu silber matt



011 Weiß



073 Weiß Silberperleffekt



005 Alu chromeffekt

Stabilisator/Deckenstütze immer in Alu chromeffekt

Gläser



001 Klarglas

Sondergläser



045 Intima



043 Terrazzo



030 Satiniert



041 Lines
max. Breite 1600 mm



029 Calmo Nova
max. Höhe 2000 mm



073 InStripe
nur 1000, 1200 und 1400 mm

Spezialgläser (+227,-)

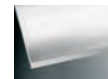

077 Fog
nur 900 und 1200 mm



026 Spiegelglas

Aufpreise

	Preisgruppe	
CER+ Glasbeschichtung	+ 63,-	H
Gebogener Handtuchhalter	+ 125,-	H
je Schräge und/oder Ausschnitt auf Sondermaßpreis (+ 5 AT)	+ 163,-	H
Baustellenanlieferung	Auf Anfrage	N

Für unsere Walk-Ins können Türen nachgerüstet werden.
Z.B. Elana Drehtür Typ 0677/0678 (Seite 132)
oder Elana Komfort Drehfalttür Typ 1624/1625 (Seite 120).

Technische Informationen

Typ		Ausführung	Maß-Typ	Höhe zzgl. 35 mm Stabilisator	Produktmaß	Wanneneinbaumaß	Einstiegsbreite
0886	0890	800	003	2000	770-790	min. 780	flexibel*
90° Stabilisator	Deckenstütze	900	004	2000	870-890	min. 880	flexibel*
		1000	005	2000	970-990	min. 980	flexibel*
		1200	040	2000	1170-1190	min. 1180	flexibel*
		1400	041	2000	1370-1390	min. 1380	flexibel*
		Sondermaß	099	max. 2200	200-1600		

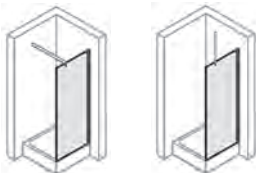

Der 90°-Stabilisator und die Deckenstütze werden immer in einer Länge von 1400 mm geliefert und können je nach Einbausituation gekürzt werden.

Bei Typ 0890 wird ab einer Breite von 1400 mm zusätzlich zur Deckenstütze ein 45° Stabilisator in einer Länge von 1000 mm mitgeliefert. Dieser kann je nach Einbausituation gekürzt werden.

* Die Einstiegsbreite ist abhängig von der Länge, in der der 90°-Stabilisator befestigt wird.

Für Ihre Bestellung benötigen wir:

Typ	Farbe	Glas	Maß-Typ
Duschwand alleinstehend 0886	z.B. Alu Chromeffekt 005	z.B. Klarglas 001	z.B. Größe 1200 040 = Artikelnummer

+ folgende Angaben:

- Sollen die Gläser mit CER+ beschichtet werden?
- Wird die Dusche auf einer Wanne oder auf dem Boden montiert? (Info s.S. 14)

Alle Preise sind unverbindliche Preisempfehlungen in EURO. Alle Maße in mm.



PANORAMA Duschwand alleinstehend rahmenlos

Ausführung	Echtglas klar, hell		Sonderglas	
	Alu chromeffekt	Preisgruppe	Alu chromeffekt	Preisgruppe
Sondermaß	1022,-	H	1159,-	H

Im Preis sind **Aufmaß, Lieferung und Montage** der Duschkabine enthalten.
Die Lieferung erfolgt direkt zum Endkunden, innerhalb Deutschland - Festland, frei Bordsteinkante oder Duoanlieferung.

Ausstattung



Wandwinkel nach außen



Stabilisator

Eigenschaften

- 8 mm Sicherheitsglas
- innen flächenbündige Wandwinkel
- Bodengleicher Einbau möglich

Optional



Wandwinkel nach innen



Gebogener Handtuchhalter
Bestell-Nr. 534
(Montage mittig auf Scheibe)

Farben



005
Alu chromeffekt

Gläser



001
Klarglas hell

Sondergläser



003
Grau getönt



045
Intima



043
Terrazzo

Spezialglas (+227,-)

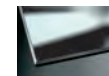

026
Spiegelglas

Aufpreise

	Preisgruppe	
CER+ Glasbeschichtung	+ 63,-	H
Gebogener Handtuchhalter	+ 125,-	H
je Schräge und/oder Ausschnitt auf Sondermaßpreis (+ 5 AT)	+ 163,-	H
Baustellenanlieferung	Auf Anfrage	N

Technische Informationen

Typ	Ausführung	Maß-Typ	Höhe zzgl. 10 mm Stabilisator	Produktmaß	Einstiegsbreite
3335 Wandwinkel außen	Sondermaß	099	max. 2200	200-1600	flexibel*
3321 Wandwinkel innen					

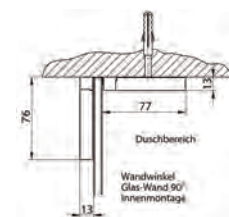

Der Stabilisator wird immer in einer Länge von 1400 mm geliefert und kann je nach Einbausituation gekürzt werden.
Schrägen und Ausschnitte möglich.

* Die Einstiegsbreite ist abhängig von der Länge, in der der 90°-Stabilisator befestigt wird.

Für Ihre Bestellung benötigen wir:	Typ	Farbe	Glas	Maß-Typ
	Duschwand alleinstehend 3335	Alu Chromeffekt 005	z.B. Klarglas hell 001	z.B. Größe 900 004 = Artikelnummer

+ folgende Angaben:

- sollen die Gläser mit CER+ beschichtet werden?
- Wird die Dusche auf einer Wanne oder auf dem Boden montiert? (Info s.S. 14)



FIRST GLASS Duschwand alleinstehend

Ausführung	Klarglas		Sonderglas	
	hochglanz verchromt	Preisgruppe	hochglanz verchromt	Preisgruppe
Sondermaß	1364,-	H	1500,-	H

Im Preis sind **Aufmaß, Lieferung und Montage** der Duschkabine sowie die **CER+ Glasbeschichtung** enthalten. Die Lieferung erfolgt direkt zum Endkunden, innerhalb Deutschland - Festland, frei Bordsteinkante oder Duoanlieferung.

Ausstattung



Wandwinkel eckig
Bestell-Nr. 552



Stabilisator

Eigenschaften

- 8 mm Sicherheitsglas
- Jede Kabine wird individuell angefertigt
- Rahmenloses Design – erzeugt eine klare Optik
- Hochwertige Messingwinkel
- Für bodengleichen Einbau geeignet

Optionen



Gebogener Handtuchhalter
Bestell-Nr. 534

Farben



008
hochglanz verchromt

Gläser



001
Klarglas

Sondergläser



003
Grau getönt



045
Intima



005
Bella C
max. Höhe
2100 mm



030
Satinert

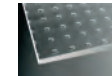

008
Mastercarré

Aufpreise

	Preisgruppe	
CER+ Glasbeschichtung	inklusive	H
je Schräge und/oder Ausschnitt	+ 163,-	H
Gebogener Handtuchhalter	+ 125,-	H
Baustellenanlieferung	Auf Anfrage	N

Technische Informationen

Typ	Ausführung	Maß-Typ	Höhe zzgl. 35 mm Stabilisator	Breitenmaß
3760	Sondermaß	099	max. 2200	max. 1600



Schrägen und Ausschnitte möglich.
Der Stabilisator wird immer in einer Länge von 1400 mm geliefert und kann je nach Einbausituation gekürzt werden.

Für Ihre Bestellung benötigen wir:	Typ	Farbe	Glas	Maß-Typ
	Duschwand alleinstehend 3760	verchromt 008	z.B. Klarglas 001	Sondermaß 099 = Artikelnummer

+ folgende Angaben:

- Wünschen Sie zusätzlich den gebogenen Handtuchhalter? Dann geben Sie bitte die Bestell-Nr. 534 an.
- Wird die Dusche auf einer Wanne oder auf dem Boden montiert? (Info s.S. 14)

Alle Preise sind unverbindliche Preisempfehlungen in EURO. Alle Maße in mm.



ENTRA Duschwand alleinstehend senkrecht geteilt

Ausführung	Klarglas			Preisgruppe	Sonderglas			Preisgruppe
	Alu silber matt	Weiß Silberperleffekt	Alu chromeffekt		Alu silber matt	Weiß Silberperleffekt	Alu chromeffekt	
1200	566,-	591,-	629,-	H	692,-	717,-	755,-	H
1400	604,-	629,-	667,-	H	730,-	755,-	793,-	H
1600	629,-	667,-	692,-	H	755,-	793,-	818,-	H
1800	654,-	692,-	717,-	H	780,-	818,-	843,-	H
Sondermaß	692,-	717,-	755,-	H	818,-	843,-	881,-	H

Ausstattung



90°- und 45°-Stabilisator, Glasspange und dezentes Profil zur Verbindung der Glasscheiben

Eigenschaften

- 6 mm Sicherheitsglas
- Für bodengleichen Einbau geeignet
- Erleichterter Transport z.B. bei engen Treppenhäusern

Optionen



Gebogener Handtuchhalter
Bestell-Nr. 534

Farben



001 Alu silber matt



011 Weiß



073 Silberperleffekt



005 Alu chromeffekt

Stabilisator immer in Alu chromeffekt

Gläser



001 Klarglas

Sondergläser



045 Intima



003 Grau getönt



043 Terrazzo



041 Lines



030 Satiniert

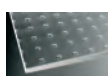

008 Mastercarré



029 Calmo Nova
max. Höhe 2000 mm

Spezialglas (+227,-)

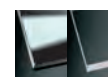

027 Spiegelglas/
Klarglas

Aufpreise

	Preisgruppe
CER+ Glasbeschichtung	+ 63,- H
Gebogener Handtuchhalter	+ 125,- H
je Schräge und/oder Ausschnitt auf Sondermaßpreis (+ 5 AT)	+ 163,- H
Baustellenanlieferung	Auf Anfrage N

Technische Informationen

Typ	Ausführung	Maß-Typ	Höhe zzgl. 35 mm Stabilisator	Produktmaß	Wanneneinbaumaß	Einstiegsbreite
0887	1200	040	2000	1165-1185	min. 1175	flexibel*
	1400	041	2000	1365-1385	min. 1375	flexibel*
	1600	006	2000	1565-1585	min. 1575	flexibel*
	1800	008	2000	1765-1785	min. 1775	flexibel*
	Sondermaß	099	max. 2200	500-2000		



Der 90°-Stabilisator wird immer in einer Länge von 1400 mm, der 45°-Stabilisator in einer Länge von 1000 mm geliefert. Sie können je nach Einbausituation gekürzt werden. Bei Glas 027 Spiegelglas/Klarglas ist nur das Element am Wandanschluss in Spiegelglas. Schrägen und Ausschnitte möglich.

* Die Einstiegsbreite ist abhängig von der Länge, in der der 90°-Stabilisator befestigt wird.

Für Ihre Bestellung benötigen wir:

Typ	Farbe	Glas	Maß-Typ
Duschwand alleinstehend 0887	z.B. Alu Chromeffekt 005	z.B. Klarglas 001	z.B. Größe 1200 040

= Artikelnummer

+ folgende Angaben:

- Sollen die Gläser mit CER+ beschichtet werden?
- Wird die Dusche auf einer Wanne oder auf dem Boden montiert? (Info s.S. 14)



ENTRA Duschwand freistehend

Ausführung	Klarglas		Sonderglas	
	Alu chromeffekt	Preisgruppe	Alu chromeffekt	Preisgruppe
1000	755,-	H	881,-	H
1000	-	H	Terrazzo Chrom 906,-	H
1200	755,-	H	881,-	H
1200	-	H	Terrazzo Chrom 906,-	H
1400	755,-	H	881,-	H
Sondermaß	881,-	H	1007,-	H

Ausstattung



Stabilisator

Eigenschaften

- 8 mm Sicherheitsglas
- Für bodengleichen Einbau geeignet
- Reinigungsfreundlich durch große Glasflächen
- Keine Verschleißteile
- Großer Einstieg für den mobilen Zugang zum Duschbereich

Optionen



Gebogener Handtuchhalter
Bestell-Nr. 534

Farben



005
Alu chromeffekt

Stabilisator in Alu chromeffekt

Gläser



001
Klarglas

Sondergläser



045
Intima



005
Bella C
max. Höhe 2100 mm



043
Terrazzo



030
Satiniert



003
Grau
getönt



041
Lines
max. Breite 1600 mm

Spezialgläser (+227,-)



044
Terrazzo Chrom
nur 1200 mm



026
Spiegelglas

Aufpreise

Preisgruppe

CER+ Glasbeschichtung	+ 63,-	H
Gebogener Handtuchhalter	+ 125,-	H
Baustellenanlieferung	Auf Anfrage	N

Technische Informationen

Typ	Ausführung	Maß-Typ	Höhe zzgl. 35 mm Stabilisator	Produktmaß	Wanneneinbaumaß	Einstiegs- breite
2012	1000	005	2000	960	1000	flexibel*
	1000 (mit Terrazzo Chrom)	061	2000	960	1000	flexibel*
	1200	040	2000	1160	1200	flexibel*
	1200 (mit Terrazzo Chrom)	060	2000	1160	1200	flexibel*
	1400	041	2000	1360	1400	flexibel*
	Sondermaß	099	max. 2200	150-1400		



Die Stabilisatoren werden immer in einer Länge von 1400 mm geliefert und können je nach Einbausituation gekürzt werden.

Terrazzo Chrom ist nur in den Größen 1000 und 1200 mm erhältlich.

Schrägen und Ausschnitte nicht möglich.

* Die Einstiegsbreite ist abhängig von der Länge, in der die 90°-Stabilisatoren befestigt werden.

Für Ihre Bestellung benötigen wir:

Typ	Farbe	Glas	Maß-Typ
Duschwand freistehend 2012	z.B. Alu Chromeffekt 005	z.B. Klarglas 001	z.B. Größe 1200 040

= Artikelnummer

+ folgende Angaben:

- Sollen die Gläser mit CER+ beschichtet werden?
- Wird die Dusche auf einer Wanne oder auf dem Boden montiert? (Info s.S. 14)

Alle Preise sind unverbindliche Preisempfehlungen in EURO. Alle Maße in mm.



ENTRA Duschwand mit beweglichem Element über Eck

Ausführung	Klarglas		Preisgruppe	Sonderglas (Pendelelement in Klarglas)		Preisgruppe
	Alu silber matt	Alu chromeffekt		Alu silber matt	Alu chromeffekt	
1200	881,-	944,-	H	1007,-	1070,-	H
1400	881,-	944,-	H	1007,-	1070,-	H
Sondermaß	1007,-	1070,-	H	1133,-	1196,-	H

Ausführung	Sonderglas (beide Elemente in Dekorglas)		Preisgruppe
	Alu silber matt	Alu chromeffekt	
1200	1133,-	1196,-	H
1400	1133,-	1196,-	H
Sondermaß	1259,-	1322,-	H

Ausstattung



Griff Nr. 41
Bestell-Nr.
506



90°-Stabilisator

Eigenschaften

- 6 mm Sicherheitsglas
- Für bodengleichen Einbau geeignet
- XXL-Duschbereich durch große Glasflächen

Optionen



Gebogener
Handtuchhalter
Bestell-Nr. 534

Farben



001
Alu silber matt



005
Alu chromeffekt

Stabilisator und Griff
immer in Alu chromeffekt

Gläser



001
Klarglas

Sondergläser



045
Intima
(Pendelelement
in Klarglas)



003
Grau
getönt



043
Terrazzo
(Pendelelement
in Klarglas)



030
Satiniert



041
Lines
(Pendelelement
in Klarglas)



029
Calmo Nova
max. Höhe 2000 mm

Spezialglas (+227,- je Glaselement)

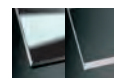

027
Spiegelglas/Klarglas
(Pendelelement
in Klarglas)

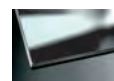

026
Spiegelglas
(Aufpreis = 454,-)

Aufpreise

	Preisgruppe
CER+ Glasbeschichtung	+ 126,- H
Gebogener Handtuchhalter	+ 125,- H
je Schräge und/oder Ausschnitt auf Sondermaßpreis (+ 5 AT)	+ 163,- H
Baustellenanlieferung	Auf Anfrage N

Technische Informationen

Typ		Ausführung	Maß-Typ	Höhe zzgl. 35 mm Stabilisator	Pendel- element	Produktmaß	Wanneneinbaumaß	Fliesenmaß (Glasmitte auf Fuge)	Einstiegs- breite
2019	2025	1200	040	2000	500	1175-1195	1185-1205	1155-1175	flexibel*
Anschlag links	Anschlag rechts	1400	041	2000	500	1375-1395	1385-1405	1355-1375	flexibel*
		Sondermaß	099	max. 2200	300-600	200-1600			

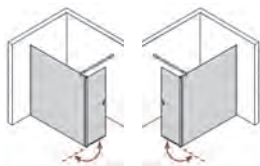

Der Stabilisator wird immer in einer Länge von 1400 mm geliefert und kann je nach Einbausituation gekürzt werden.
Schrägen und Ausschnitte nur an Seitenwand möglich.

* Die Einstiegsbreite ist abhängig von der Länge, in der der 90°-Stabilisator befestigt wird.

Für Ihre Bestellung benötigen wir:

Typ	Farbe	Glas	Maß-Typ
Duschwand mit bewegl. Element, Anschlag links 0219	z.B. Alu Chromeffekt 005	z.B. Klarglas 001	z.B. Größe 1200 040 = Artikelnummer

+ folgende Angaben:

- Sollen die Gläser mit CER+ beschichtet werden?
- Wird die Dusche auf einer Wanne oder auf dem Boden montiert? (Info s.S. 14)



ENTRA Duschwand mit beweglichem Element in Flucht

Ausführung	Klarglas			Sonderglas (Pendelelement in Klarglas)		
	Alu silber matt	Alu chromeffekt	Preisgruppe	Alu silber matt	Alu chromeffekt	Preisgruppe
1000	881,-	944,-	H	1007,-	1070,-	H
1200	881,-	944,-	H	1007,-	1070,-	H
1400	881,-	944,-	H	1007,-	1070,-	H
1600	881,-	944,-	H	1007,-	1070,-	H
Sondermaß	1007,-	1070,-	H	1133,-	1196,-	H

Sonderglas (beide Elemente in Dekorglas)			
1000	1133,-	1196,-	H
1200	1133,-	1196,-	H
1400	1133,-	1196,-	H
1600	1133,-	1196,-	H
Sondermaß	1259,-	1322,-	H

Ausstattung



Griff Nr. 41
Bestell-Nr.
506



90°-Stabilisator

Eigenschaften

- 6 mm Sicherheitsglas
- Für bodengleichen Einbau geeignet
- Barrierefreier Einstieg in einen XXL-Duschbereich

Optionen



Gebogener
Handtuchhalter
Bestell-Nr. 534

Farben



001
Alu silber matt



005
Alu chromeffekt

Stabilisator und Griff
immer in Alu chromeffekt

Gläser



001
Klarglas

Sondergläser



045
Intima
(Pendelelement
in Klarglas)



003
Grau
getönt



043
Terrazzo
(Pendelelement
in Klarglas)



030
Satiniert



041
Lines
(Pendelelement
in Klarglas)

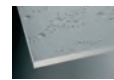

029
Calmo Nova
max. Höhe 2000 mm

Spezialglas (+227,- je Glaselement)

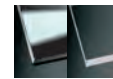

027
Spiegelglas/Klarglas
(Pendelelement
in Klarglas)



026
Spiegelglas
(Aufpreis = 454,-)

Aufpreise

	Preisgruppe	
CER+ Glasbeschichtung	+ 126,-	H
Gebogener Handtuchhalter	+ 125,-	H
je Schräge und/oder Ausschnitt auf Sondermaßpreis (+ 5 AT)	+ 163,-	H
Baustellenanlieferung	Auf Anfrage	N

Technische Informationen

Typ		Ausführung	Maß-Typ	Höhe zzgl. 35 mm Stabilisator	Türflügel	Produktmaß Gesamtbreite	Wanneneinbaumaß	Einstiegs- breite
2023	2026							
Anschlag links	Anschlag rechts	1000	005	2000	700	960-980	min. 970	flexibel*
		1200	040	2000	700	1160-1180	min. 1170	flexibel*
		1400	041	2000	700	1360-1380	min. 1370	flexibel*
		1600	006	2000	700	1560-1580	min. 1570	flexibel*
		Sondermaß	099	max. 2200	300-750	500-2000		

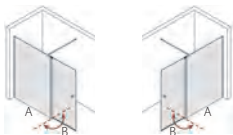

Der Stabilisator wird immer in einer Länge von 1400 mm geliefert und kann je nach Einbausituation gekürzt werden.

Ist der Türflügel (B) größer als 750 mm muss zusätzlich die Deckenstütze Typ 0639 (siehe Zubehör) bestellt werden.

Wird die Seitenwand (A) im Sondermaß größer als 1200 mm muss aus Stabilitätsgründen ein zusätzlicher 90°-Stabilisator mitbestellt werden (siehe Zubehör).

Schrägen und Ausschnitte am feststehenden Element möglich, am Pendelelement sind nur Schrägen möglich.

* Die Einstiegsbreite ist abhängig von der Länge, in der der 90°-Stabilisator befestigt wird.

Für Ihre Bestellung benötigen wir:

Typ	Farbe	Glas	Maß-Typ
Duschwand mit bewegl. Element, Anschlag links 2023	z.B. Alu Chromeffekt 005	z.B. Klarglas 001	z.B. Größe 1200 040 = Artikelnummer

+ folgende Angaben:

- Sollen die Gläser mit CER+ beschichtet werden?
- Wird die Dusche auf einer Wanne oder auf dem Boden montiert? (Info s.S. 14)

Alle Preise sind unverbindliche Preisempfehlungen in EURO. Alle Maße in mm.



ENTRA Duschwand mit beweglichem Element über Eck

Ausführung	Klarglas			Sonderglas		
	Alu silber matt	Alu chromeffekt	Preisgruppe	Alu silber matt	Alu chromeffekt	Preisgruppe
1200	830,-	881,-	H	956,-	1007,-	H
1400	830,-	881,-	H	956,-	1007,-	H
Sondermaß	956,-	1007,-	H	1082,-	1133,-	H

Ausstattung



Scharnier mit Hebe-Senk-Mechanismus



90°- Stabilisator

Eigenschaften

- 6 mm Sicherheitsglas
- Für bodengleichen Einbau geeignet
- Barrierefreier Einstieg in einen XXL-Duschbereich

Optionen



Gebogener Handtuchhalter
Bestell-Nr. 534

Farben



001
Alu silber matt



005
Alu chromeffekt

Stabilisator und Scharniere immer in Alu chromeffekt

Gläser



001
Klarglas

Sondergläser



045
Intima
(Pendelelemente in Klarglas)



043
Terrazzo
(Pendelelemente in Klarglas)

Aufpreise

	Preisgruppe	
CER+ Glasbeschichtung	+ 126,-	H
Gebogener Handtuchhalter	+ 125,-	H
je Schräge und/oder Ausschnitt auf Sondermaßpreis (+ 5 AT)	+ 163,-	H
Baustellenanlieferung	Auf Anfrage	N

Technische Informationen

Typ		Ausführung	Maß-Typ	Höhe zzgl. 35 mm Stabilisator	Pendelelement	Produktmaß	Wanneneinbaumaß	Fliesenmaß (Glasmitte auf Fuge)	Einstiegsbreite
2013	2014	1200	040	2000	360	1170-1190	min. 1200	1160-1180	flexibel*
Anschlag links	Anschlag rechts	1400	041	2000	360	1370-1390	min. 1400	1360-1380	flexibel*
		Sondermaß	099	max. 2200	360	200-1600			

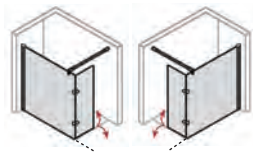

Die Scharnier werden von innen montiert. Das bewegliche Element steht im rechten Winkel zur Seitenwand und kann je um 90° gedreht werden. Der Stabilisator wird immer in einer Länge von 1400 mm geliefert und kann je nach Einbausituation gekürzt werden. Schrägen und Ausschnitte nur an der festen Seitenwand möglich. Pendelelement immer 360 mm, auch im Sondermaß.
* Die Einstiegsbreite ist abhängig von der Länge, in der der 90°-Stabilisator befestigt wird.

Für Ihre Bestellung benötigen wir:

Typ	Farbe	Glas	Maß-Typ
Duschwand mit bewegl. Element 0211	z.B. Alu Chromeffekt 005	z.B. Klarglas 001	z.B. Größe 1200 040 = Artikelnummer

+ folgende Angaben:

- Sollen die Gläser mit CER+ beschichtet werden?
- Wird die Dusche auf einer Wanne oder auf dem Boden montiert? (Info s.S. 14)



ENTRA Duschwand mit zwei beweglichen Elementen über Eck

Ausführung	Klarglas		Sonderglas	
	Alu chromeffekt	Preisgruppe	Alu chromeffekt	Preisgruppe
900	1007,-	H	1133,-	H
1000	1007,-	H	1133,-	H
1200	1133,-	H	1259,-	H
1400	1133,-	H	1259,-	H
Sondermaß	1259,-	H	1385,-	H

Ausstattung



Griff Nr. 41
Bestell-Nr.
506



90°- Stabilisatoren

Eigenschaften

- 6 mm Sicherheitsglas
- Für bodengleichen Einbau geeignet
- Flexibler Einstieg auf beiden Seiten der Duschtrennung

Optionen



Gebogener
Handtuchhalter
Bestell-Nr. 534

Farben



005
Alu chromeffekt

Stabilisator und Griffe in Alu chromeffekt

Gläser



001
Klarglas

Sondergläser



045
Intima
(Pendelelemente
in Klarglas)



043
Terrazzo
(Pendelelemente
in Klarglas)

Spezialglas (Aufpreis: + 680,-)

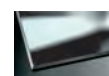

026
Spiegelglas

Aufpreise

	Preisgruppe	
CER+ Glasbeschichtung	+ 189,-	H
Gebogener Handtuchhalter	+ 125,-	H
Baustellenanlieferung	Auf Anfrage	N

Technische Informationen

Typ	Ausführung	Maß-Typ	Höhe zzgl. 35 mm Stabilisator	Pendel- element	Produktmaß	Wanneneinbaumaß	Fliesenmaß (Glasmitte auf Fuge)	Einstiegs- breite
2020	900	004	2000	500	875-895	min. 900	840-860	flexibel*
	1000	005	2000	500	975-995	min. 1000	940-960	flexibel*
	1200	040	2000	500	1175-1195	min. 1200	1140-1160	flexibel*
	1400	041	2000	500	1375-1395	min. 1400	1340-1360	flexibel*
	Sondermaß	099	max. 2200	300-600	200-1600			

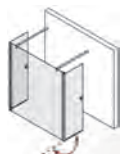

Die Stabilisatoren werden immer in einer Länge von 1400 mm geliefert und können je nach Einbausituation gekürzt werden. Schrägen und Ausschnitte nicht möglich.

* Die Einstiegsbreite ist abhängig von der Länge, in der der 90°-Stabilisator befestigt wird.

Für Ihre Bestellung benötigen wir:

Typ	Farbe	Glas	Maß-Typ
Duschwand mit 2 bewegl. Elementen 2020	Alu Chromeffekt 005	z.B. Klarglas 001	z.B. Größe 1200 040 = Artikelnummer

+ folgende Angaben:

- Sollen die Gläser mit CER+ beschichtet werden?
- Wird die Dusche auf einer Wanne oder auf dem Boden montiert? (Info s.S. 14)

Alle Preise sind unverbindliche Preisempfehlungen in EURO. Alle Maße in mm.



ENTRA Duschwand mit festem Element über Eck

Ausführung	Klarglas		Preisgruppe	Sonderglas (Festelement in Klarglas)		Preisgruppe
	Alu silber matt	Alu chromeffekt		Alu silber matt	Alu chromeffekt	
1200	830,-	881,-	H	956,-	1007,-	H
1400	830,-	881,-	H	956,-	1007,-	H
Sondermaß	956,-	1007,-	H	1082,-	1133,-	H

Ausführung	Sonderglas (beide Elemente in Dekorglas)		Preisgruppe
	Alu silber matt	Alu chromeffekt	
1200	1082,-	1133,-	H
1400	1082,-	1133,-	H
Sondermaß	1208,-	1259,-	H

Ausstattung



90°-Stabilisator

Eigenschaften

- 6 mm Sicherheitsglas
- Für bodengleichen Einbau geeignet
- Keine Verschleißteile
- Reinigungsfreundlich durch große Flächen ohne Ecken und Kanten

Optionen



Gebogener Handtuchhalter
Bestell-Nr. 534

Farben



001
Alu silber matt



005
Alu chromeffekt

Stabilisator immer in Alu chromeffekt

Gläser



001
Klarglas

Sondergläser



045
Intima
(Festelement in Klarglas)



003
Grau
getönt



029
Calmo Nova
max. Höhe 2000 mm



030
Satinert



043
Terrazzo
(Festelement in Klarglas)

Aufpreise

	Preisgruppe	
CER+ Glasbeschichtung	+ 126,-	H
Gebogener Handtuchhalter	+ 125,-	H
je Schräge und/oder Ausschnitt auf Sondermaßpreis (+ 5 AT)	+ 163,-	H
Baustellenanlieferung	Auf Anfrage	N

Technische Informationen

Typ	Ausführung	Maß-Typ	Höhe zzgl. 35 mm Stabilisator	Festelement	Produktmaß	Wanneneinbaumaß	Fliesenmaß (Glasmitte auf Fuge)	Einstiegsbreite
2011	1200	040	2000	272	1175-1195	min. 1185	1160-1180	flexibel*
	1400	041	2000	272	1375-1395	min. 1385	1360-1380	flexibel*
	Sondermaß	099	max. 2200	200-600	200-1600			

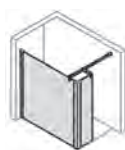

Der Stabilisator wird immer in einer Länge von 1400 mm geliefert und kann je nach Einbausituation gekürzt werden.

Schrägen und Ausschnitte nur an Seitenwand möglich.

* Die Einstiegsbreite ist abhängig von der Länge, in der der 90°-Stabilisator befestigt wird.

Für Ihre Bestellung benötigen wir:

Typ	Farbe	Glas	Maß-Typ
Duschwand mit festem Element 0211	z.B. Alu Chromeffekt 005	z.B. Klarglas 001	z.B. Größe 1200 040 = Artikelnummer

+ folgende Angaben:

- Sollen die Gläser mit CER+ beschichtet werden?
- Wird die Dusche auf einer Wanne oder auf dem Boden montiert? (Info s.S. 14)

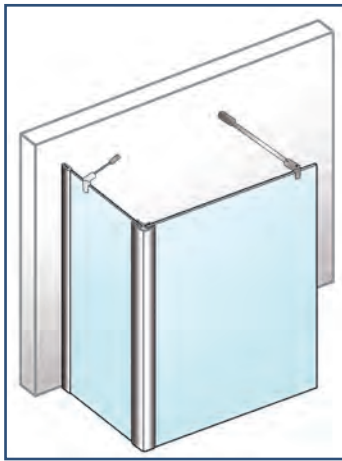

ENTRA Duschwand mit Seitenwand

Ausführung	Klarglas			Sonderglas		
	Alu silber matt	Alu chromeffekt	Preisgruppe	Alu silber matt	Alu chromeffekt	Preisgruppe
800/1000	704,-	755,-	H	956,-	1007,-	H
900/1000	742,-	793,-	H	994,-	1045,-	H
800/1200	830,-	881,-	H	1082,-	1133,-	H
900/1200	893,-	944,-	H	1145,-	1196,-	H
900/1400	956,-	1007,-	H	1208,-	1259,-	H
Sondermaß	1082,-	1133,-	H	1334,-	1385,-	H

Ausstattung



90°- und 45°-Stabilisator

Eigenschaften

- 6 mm Sicherheitsglas
- Für bodengleichen Einbau geeignet
- Keine Verschleißteile
- Reinigungsfreundlich durch große Flächen ohne Ecken und Kanten

Optionen



Gebogener Handtuchhalter
Bestell-Nr. 534

Farben



001 Alu silber matt



005 Alu chromeffekt

Stabilisator immer in Alu chromeffekt

Gläser



001 Klarglas

Sondergläser



045 Intima



043 Terrazzo



003 Grau getönt



029 Calmo Nova
max. Höhe 2000 mm



030 Satiniert



005 Bella C
max. Höhe 2100 mm



008 Mastercarré

Bei allen Gläsern sind beide Elemente im gewählten Sonder-/Spezialglas.

Spezialglas (+ 454,-)



026 Spiegelglas

Aufpreise

	Preisgruppe	
CER+ Glasbeschichtung	+ 126,-	H
Gebogener Handtuchhalter	+ 125,-	H
je Schräge und/oder Ausschnitt auf Sondermaßpreis (+ 5 AT)	+ 163,-	H
Baustellenanlieferung	Auf Anfrage	N

Technische Informationen

Typ	Ausführung	Maß-Typ	Höhe zzgl. 35 mm Stabilisator	Produktmaß		Wanneneinbaumaß		Fliesenmaß (Glasmitte auf Fuge)		Einstiegsbreite	
				A	B	A	B	A	B		
	2024	800/1000	021	2000	770-790	965-975	785-805	1000-1010	760-780	955-965	770
		900/1000	038	2000	870-890	965-975	885-905	1000-1010	860-880	955-965	870
		800/1200	022	2000	770-790	1165-1175	785-805	1200-1210	760-780	1155-1165	770
		900/1200	023	2000	870-890	1165-1175	885-905	1200-1210	860-880	1155-1165	870
		900/1400	186	2000	870-890	1365-1375	885-905	1400-1410	860-880	1355-1365	870
		Sondermaß	099	max. 2200	200-1400	200-1600					

Der 90°-Stabilisator wird immer in einer Länge von 1400 mm, der 45°-Stabilisator in einer Länge von 1000 mm geliefert. Sie können je nach Einbausituation gekürzt werden.

Für Ihre Bestellung benötigen wir:

Typ	Farbe	Glas	Maß-Typ
Duschwand mit Seitenwand 2024	z.B. Alu Chromeffekt 005	z.B. Klarglas 001	z.B. Größe 1200 040 = Artikelnummer

+ folgende Angaben:

- Sollen die Gläser mit CER+ beschichtet werden?
- Wird die Dusche auf einer Wanne oder auf dem Boden montiert? (Info s.S. 14)

Alle Preise sind unverbindliche Preisempfehlungen in EURO. Alle Maße in mm.



PANORAMA Duschwand mit festem Element über Eck

Ausführung	Klarglas		Sonderglas (Festelement in Klarglas)	
	Alu chromeffekt	Preisgruppe	Alu chromeffekt	Preisgruppe
900	1007,-	H	1133,-	H
1000	1007,-	H	1133,-	H
1200	1032,-	H	1158,-	H
1400	1032,-	H	1158,-	H
Sondermaß	1133,-	H	1259,-	H

Sonderglas (Festelement in Dekorglas)		
900	1259,-	H
1000	1259,-	H
1200	1284,-	H
1400	1284,-	H
Sondermaß	1385,-	H

Ausstattung



Eckwinkel



Stabilisator

Eigenschaften

- 8 mm Sicherheitsglas
- innen flächenbündiger Eckwinkel zur einfachen Reinigung
- Keine sichtbaren Verschraubungen an den Wandanschlussprofilen
- Bodengleicher Einbau möglich

Optionen



Gebogener Handtuchhalter
Bestell-Nr. 534
(Montage mittig auf Scheibe)

Farben



005
Alu chromeffekt

Gläser



001
Klarglas

Sondergläser



003
Grau
getönt



045
Intima
(festes Element A
in Klarglas)



043
Terrazzo
(festes Element A
in Klarglas)

Spezialglas (+ 454,-)

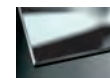

026
Spiegelglas

Aufpreise

	Preisgruppe	
CER+ Glasbeschichtung	+ 126,-	H
Gebogener Handtuchhalter	+ 125,-	H
je Schräge und/oder Ausschnitt auf Sondermaßpreis (+ 5 AT)	+ 163,-	H
Baustellenanlieferung	Auf Anfrage	N

Technische Informationen

Typ	Ausführung	Maß-Typ	Höhe zzgl. 10 mm Stabilisator	Elementmaß A	Produktmaß B	Wannen-einbaumaß B	Fliesenmaß B	Einstiegsbreite
3339	900	004	2000	360	860-880	885-905	855-875	flexibel*
	1000	005	2000	360	960-980	985-1005	955-975	flexibel*
	1200	040	2000	360	1160-1180	1185-1205	1155-1175	flexibel*
	1400	041	2000	360	1360-1380	1385-1405	1355-1375	flexibel*
	Sondermaß	099	max. 2200	360			200-1600	



Der Stabilisator wird immer in einer Länge von 1400 mm geliefert und kann je nach Einbausituation gekürzt werden. Schrägen und Ausschnitte möglich.

* Die Einstiegsbreite ist abhängig von der Länge, in der der 90°-Stabilisator befestigt wird.

Für Ihre Bestellung benötigen wir:

Typ	Farbe	Glas	Maß-Typ
Duschwand mit festem Element über Eck 3339	Alu Chromeffekt 005	z.B. Klarglas 001	z.B. Größe 900 004 = Artikelnummer

+ folgende Angaben:

- Sollen die Gläser mit CER+ beschichtet werden?
- Wird die Dusche auf einer Wanne oder auf dem Boden montiert? (Info s.S. 14)



PANORAMA Duschwand mit festem Element über Eck rahmenlos

Ausführung	Klarglas		Sonderglas (Festelement in Klarglas)	
	Alu chromeffekt	Preisgruppe	Alu chromeffekt	Preisgruppe
Sondermaß	1432,-	H	1568,-	H

Sondermaß	Sonderglas (Festelement in Dekorglas)	
	Preis	Preisgruppe
	1705,-	H

Im Preis sind **Aufmaß, Lieferung und Montage** der Duschkabine enthalten.
Die Lieferung erfolgt direkt zum Endkunden, innerhalb Deutschland - Festland, frei Bordsteinkante oder Duoanlieferung.

Ausstattung



Wandwinkel nach außen



Eckwinkel



Stabilisator

Eigenschaften

- 8 mm Sicherheitsglas
- innen flächenbündige Wand- und Eckwinkel zur einfachen Reinigung
- Bodengleicher Einbau möglich

Optionen



Wandwinkel nach innen

Gebogener Handtuchhalter
(Bild siehe unten)

Farben



005
Alu chromeffekt

Gläser



001
Klarglas

Sondergläser



003
Grau getönt



045
Intima
(festes Element A in Klarglas)



043
Terrazzo
(festes Element A in Klarglas)

Spezialglas (+ 454,-)



026
Spiegelglas

Aufpreise

	Preisgruppe	
CER+ Glasbeschichtung	+ 126,-	H
Gebogener Handtuchhalter	+ 125,-	H
je Schräge und/oder Ausschnitt auf Sondermaßpreis (+ 5 AT)	+ 163,-	H
Baustellenanlieferung	Auf Anfrage	N



Gebogener Handtuchhalter
Bestell-Nr. 534

(Montage mittig auf Scheibe)

Technische Informationen

Typ	Ausführung	Maß-Typ	Höhe zzgl. 10 mm Stabilisator	Elementmaß A	Produktmaß B	Einstiegsbreite
3334 Wandwinkel außen	Sondermaß	099	max. 2200	360	200-1600	flexibel*
3320 Wandwinkel innen						

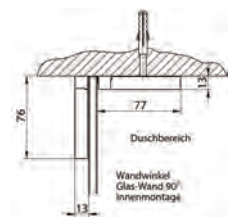
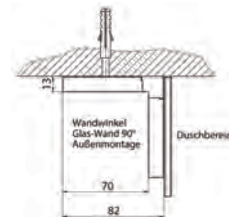

Der Stabilisator wird immer in einer Länge von 1400 mm geliefert und kann je nach Einbausituation gekürzt werden.
Schrägen und Ausschnitte möglich.

* Die Einstiegsbreite ist abhängig von der Länge, in der der 90°-Stabilisator befestigt wird.

Für Ihre Bestellung benötigen wir:	Typ	Farbe	Glas	Maß-Typ	
	Duschwand mit festem Element über Eck 3334	Alu Chromeffekt 005	z.B. Klarglas 001	z.B. Größe 900 004	= Artikelnummer

+ folgende Angaben:

- Sollen die Gläser mit CER+ beschichtet werden?
- Wird die Dusche auf einer Wanne oder auf dem Boden montiert? (Info s.S. 14)

Alle Preise sind unverbindliche Preisempfehlungen in EURO. Alle Maße in mm.



PANORAMA *Soft & Silent* Schiebetür alleinstandend

Ausführung	Klarglas		Sonderglas	
	Alu chromeffekt	Preisgruppe	Alu chromeffekt	Preisgruppe
1200	1070,-	H	1196,-	H
1400	1133,-	H	1259,-	H
1600	1171,-	H	1297,-	H
Sondermaß	1259,-	H	1385,-	H

Ausstattung



Griff Nr. 70
Bestell-Nr. 515



Stabilisator



SoftClose
Mechanismus

Eigenschaften

- 8 mm Sicherheitsglas
- mit **SoftClose Technologie** ausgestattet, diese sorgt für ein **sanftes Anschlagen beim Öffnen und Schließen der Tür**
- Keine sichtbaren Verschraubungen an den Wandanschlussprofilen
- Bodengleicher Einbau möglich

Farben



005
Alu chromeffekt

Gläser



001
Klarglas

Spezialglas (+ 227,-)



027
Spiegelglas/
Klarglas

Aufpreise

Preisgruppe

CER+ Glasbeschichtung	+ 63,-	H
Baustellenanlieferung	Auf Anfrage	N

Technische Informationen

Typ		Ausführung	Maß-Typ	Höhe	Produktmaß	Wanneneinbaumaß	Festteilbreite	Einsteigsbreite
3486	3487	1200	040	2000	1170-1190	1190-1210	575-595	flexibel
Anschlag links	Anschlag rechts	1400	041	2000	1370-1390	1390-1410	675-695	flexibel
		1600	006	2000	1570-1590	1590-1610	775-795	flexibel
		Sondermaß	099	max. 2200	960-1600			

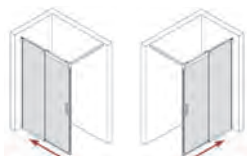

Der Stabilisator wird immer in einer Länge von 1400 mm geliefert und kann je nach Einbausituation gekürzt werden.

Ein Stabilisator in einer Länge von 2000 mm ist gegen Aufpreis erhältlich.

Schrägen und Ausschnitte nicht möglich.

Bei Glasart 027 Spiegelglas/Klarglas ist nur das Festteil in Spiegelglas.

Bei Wannenmontage ist eine Wannenrandbreite von 80 mm nötig.

Bei Schiebetüren größer 1600 mm entsteht eine Lücke zwischen Wandanschlussprofil und Beginn der Laufschiene.

Für Ihre Bestellung benötigen wir:

Typ	Farbe	Glas	Maß-Typ
z.B. Schiebetür alleinstandend links 3486	Alu Chromeffekt 005	z.B. Klarglas 001	z.B. Größe 1200 040

= Artikelnummer

+ folgende Angaben:

- Sollen die Gläser mit CER+ beschichtet werden?
- Wird die Dusche auf einer Wanne oder auf dem Boden montiert? (Info s.S. 14)

First Glass

Maßgeschneiderte Eleganz – individuell & luxuriös!

- **Qualität inklusive Aufmaß, Lieferung & Montage.**
Eine Rundumbetreuung, die keine Wünsche offen lässt!
- **8 mm** Sicherheitsglas
- Jede Duschkabine wird **individuell** auf die Bedürfnisse des Kunden **angefertigt**
- Glas pur und **rahmenloses Design** schaffen ein elegantes und luxuriöses Badambiente
- Transparentes Magnet- und Dichtsystem
- **Hochwertige Messingscharniere** mit Clic-Point
- Die Lieferung erfolgt direkt zum Endkunden, innerhalb Deutschland - Festland, frei Bordsteinkante
- Auf Wunsch inklusive DUO-Anlieferung, gilt für maximal 3 Duschkabinen bis in die 4. Etage, für Deutschland-Festland



Glasübersicht

	Aufpreis: + 126 €* inklusive CER+ Beschichtung						+ 176 €* inklusive CER+ Beschichtung			+ 227 €* inklusive CER+ Beschichtung	
	Klarglas	Bella C (max. Höhe 2100 mm)	Grau getönt	Intima	Mastercarré	Satiniert	Lines	Bronce getönt	Terrazzo	Spiegelglas	Spiegelglas/ Klarglas
3757 Pendeltür für Nische	•	•	•	•	•	•	•	•	•	•	
3758/3759 Pendeltür und Seitenwand	•	•	•	•	•	•		•	•	•	
3750/3780, 3751/3781 Drehtür für Nische	•	•	•	•	•	•		•	•	•	
3752/3782, 3753/3783 Drehtür und Seitenwand	•	•	•	•	•	•		•	•	•	
3754/3784, 3755/3785 Drehtür und Badewannenseitenwand	•	•	•	•	•	•		•	•	•	
3769/3792/3770/3793 Drehtür mit Festteil/Anschlagseite	•	•	•	•	•	•		•	•	•	•
3771/3794/3772/3795 Drehtür mit Festteil/Griffseite	•	•	•	•	•	•		•	•	•	•
3773/3796/3774/3797 Drehtür mit Festteil/Anschlagseite + Seitenwand	•	•	•	•	•	•		•	•	•	•
3756 EckEinstieg Drehtür 2-teilig	•	•	•	•	•	•		•	•	•	
3768 EckEinstieg Drehtür 4-teilig	•	•	•	•	•	•	•	•	•	•	
3767 Fünfeckdusche mit Pendeltür	•	•	•	•	•	•	•	•	•	•	

* Aufpreis pro Seite. Bei Spiegelglas pro Glaselement



FIRST GLASS Pendeltür für Nische

Ausführung	Klarglas		Sonderglas	
	hochglanz verchromt	Preisgruppe	hochglanz verchromt	Preisgruppe
Sondermaß	1637,-	H	1773,-	H

Im Preis sind **Aufmaß, Lieferung und Montage** der Duschkabine sowie die **CER+ Glasbeschichtung** enthalten. Die Lieferung erfolgt direkt zum Endkunden, innerhalb Deutschland - Festland, frei Bordsteinkante oder Duoanlieferung.

Ausstattung



Griff Nr. 45
Bestell-Nr. 502



Scharnier
eckig
Bestell-Nr.
552

Eigenschaften

- 8 mm Sicherheitsglas
- Jede Kabine wird individuell angefertigt
- Rahmenloses Design – erzeugt eine klare Optik
- Hochwertige Messingscharniere
- Für bodengleichen Einbau geeignet

Optionen



Scharnier oval
Bestell-Nr. 551



Griff Nr. 70/72
Bestell-Nr. 515/517

Abmessungen:
B/H/T:
28/164/47

Farben



008
hochglanz verchromt

Gläser



001
Klarglas

Sondergläser



003
Grau getönt



045
Intima



005
Bella C
max. Höhe
2100 mm



030
Satiniert

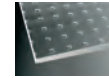

008
Mastercarré

Aufpreise

		Preisgruppe
CER+ Glasbeschichtung	inklusive	H
Griff Nr. 70 / Griff Nr. 72 (mit Gummipuffer) (je Türelement 125,-)	+ 249,-	H
Baustellenanlieferung	Auf Anfrage	N

Technische Informationen

Typ	Ausführung	Türöffnung nach	Maß-Typ	Höhe	Breitenmaß
3757	Sondermaß	innen & außen	099	max. 2200	max. 1990



Schrägen und Ausschnitte nicht möglich.

Für Ihre Bestellung benötigen wir:

Typ	Farbe	Glas	Maß-Typ
Pendeltür 3757	verchromt 008	z.B. Klarglas 001	Sondermaß 099

= Artikelnummer

+ folgende Angaben:

- Soll es der Griff Nr. 70 anstelle des Griffs Nr. 45 sein? Dann geben Sie bitte die Bestell-Nr. 515 an.
- Wird die Dusche auf einer Wanne oder auf dem Boden montiert? (Info s.S. 14)



FIRST GLASS Pendeltür mit Seitenwand

Ausführung	Klarglas		Sonderglas	
	hochglanz verchromt	Preisgruppe	hochglanz verchromt	Preisgruppe
Sondermaß	2456,-	H	2729,-	H

Im Preis sind **Aufmaß, Lieferung und Montage** der Duschkabine sowie die **CER+ Glasbeschichtung** enthalten. Die Lieferung erfolgt direkt zum Endkunden, innerhalb Deutschland - Festland, frei Bordsteinkante oder Duoanlieferung.

Ausstattung



Griff Nr. 45
Bestell-Nr. 502



Scharnier
eckig
Bestell-Nr.
552

Eigenschaften

- 8 mm Sicherheitsglas
- Jede Kabine wird individuell angefertigt
- Rahmenloses Design – erzeugt eine klare Optik
- Hochwertige Messingscharniere
- Für bodengleichen Einbau geeignet

Optionen



Scharnier oval
Bestell-Nr. 551



Griff Nr. 70/72
Bestell-Nr. 515/517

Abmessungen:
B/H/T:
28/164/47

Farben



008
hochglanz verchromt

Gläser



001
Klarglas

Sondergläser



003
Grau getönt



045
Intima



005
Bella C
max. Höhe
2100 mm



030
Satiert

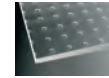

008
Mastercarré

Aufpreise

	Preisgruppe	
CER+ Glasbeschichtung	inklusive	H
je Schräge und/oder Ausschnitt	+ 163,-	H
Griff Nr. 70 / Griff Nr. 72 (mit Gummipuffer) (je Türelement 125,-)	+ 249,-	H
Baustellenanlieferung	Auf Anfrage	N

Technische Informationen

Typ		Ausführung	Türöffnung nach	Maß-Typ	Höhe zzgl. 35 mm Stabilisator	Breitenmaß Tür gesamt	Breitenmaß Seitenwand
3758	3759	Sondermaß	innen & außen	099	max. 2200	max. 1600	max. 1600
Seitenwand rechts	Seitenwand links						

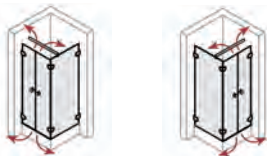

Schrägen und Ausschnitte nur an der Seitenwand möglich.

Der Stabilisator wird immer in einer Länge von 1400 mm geliefert und kann je nach Einbausituation gekürzt werden.

Der Türflügel der Pendeltür, welcher an der Seitenwand befestigt wird, darf aus Stabilitätsgründen das Maximalmaß von 600 mm nicht überschreiten.

Für Ihre Bestellung benötigen wir:

Typ	Farbe	Glas	Maß-Typ
z.B. Pendeltür mit Seitenwand rechts 3758	verchromt 008	z.B. Klarglas 001	Sondermaß 099 = Artikelnummer

+ folgende Angaben:

- Soll es der Griff Nr. 70 anstelle des Griffs Nr. 45 sein? Dann geben Sie bitte die Bestell-Nr. 515 an.
- Wird die Dusche auf einer Wanne oder auf dem Boden montiert? (Info s.S. 14)

Alle Preise sind unverbindliche Preisempfehlungen in EURO. Alle Maße in mm.



FIRST GLASS Drehtür für Nische

Ausführung	Klarglas		Sonderglas	
	hochglanz verchromt	Preisgruppe	hochglanz verchromt	Preisgruppe
Sondermaß	1500,-	H	1637,-	H

Im Preis sind **Aufmaß, Lieferung und Montage** der Duschkabine sowie die **CER+ Glasbeschichtung** enthalten. Die Lieferung erfolgt direkt zum Endkunden, innerhalb Deutschland - Festland, frei Bordsteinkante oder Duoanlieferung.

Ausstattung



Griff Nr. 45
Bestell-Nr. 502



Scharnier eckig
Bestell-Nr. 552

Eigenschaften

- 8 mm Sicherheitsglas
- Jede Kabine wird individuell angefertigt
- Rahmenloses Design – erzeugt eine klare Optik
- Hochwertige Messingscharniere
- Für bodengleichen Einbau geeignet

Optionen



Scharnier oval
Bestell-Nr. 551



Griff Nr. 70
Bestell-Nr. 515

Abmessungen:
B/H/T:
28/164/47

Farben



008
hochglanz verchromt

Gläser



001
Klarglas

Sondergläser



003
Grau getönt



045
Intima



005
Bella C
max. Höhe
2100 mm



030
Satinert

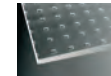

008
Mastercarré

Aufpreise

	Preisgruppe	
CER+ Glasbeschichtung	inklusive	H
je Schräge	+ 163,-	H
Griff Nr. 70	+ 125,-	H
Baustellenanlieferung	Auf Anfrage	N

Technische Informationen

Typ		Ausführung	Türöffnung nach	Maß-Typ	Höhe	Breitenmaß
3750	3751	Sondermaß	außen	099	max. 2200	max. 1000
3780	3781	Sondermaß	innen & außen	099	max. 2200	max. 1000
Anschlag links	Anschlag rechts					

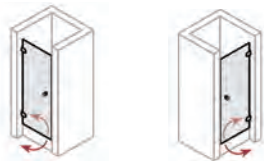

Schrägen bei Türen nur an der Griffseite möglich. Keine Ausschnitte möglich.

Für Ihre Bestellung benötigen wir:	Typ	Farbe	Glas	Maß-Typ
	z.B. Drehtür links 3750	verchromt 008	z.B. Klarglas 001	Sondermaß 099
				= Artikelnummer

+ folgende Angaben:

- Soll es der Griff Nr. 70 anstelle des Griffs Nr. 45 sein? Dann geben Sie bitte die Bestell-Nr. 515 an.
- Wird die Dusche auf einer Wanne oder auf dem Boden montiert? (Info s.S. 14)



FIRST GLASS Drehtür mit Seitenwand

Ausführung	Klarglas		Sonderglas	
	hochglanz verchromt	Preisgruppe	hochglanz verchromt	Preisgruppe
Sondermaß	2319,-	H	2592,-	H

Im Preis sind **Aufmaß, Lieferung und Montage** der Duschkabine sowie die **CER+ Glasbeschichtung** enthalten. Die Lieferung erfolgt direkt zum Endkunden, innerhalb Deutschland - Festland, frei Bordsteinkante oder Duoanlieferung.

Ausstattung



Griff Nr. 45
Bestell-Nr. 502



Scharnier
eckig
Bestell-Nr.
552

Eigenschaften

- 8 mm Sicherheitsglas
- Jede Kabine wird individuell angefertigt
- Rahmenloses Design – erzeugt eine klare Optik
- Hochwertige Messingscharniere
- Für bodengleichen Einbau geeignet

Optionen



Scharnier oval
Bestell-Nr. 551



Griff Nr. 70
Bestell-Nr. 515

Abmessungen:
B/H/T:
28/164/47

Farben



008
hochglanz verchromt

Gläser



001
Klarglas

Sondergläser



003
Grau getönt



045
Intima



005
Bella C
max. Höhe
2100 mm



030
Satinert

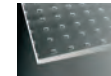

008
Mastercarré

Aufpreise

	Preisgruppe	
CER+ Glasbeschichtung	inklusive	H
je Schräge und/oder Ausschnitt	+ 163,-	H
Griff Nr. 70	+ 125,-	H
Baustellenanlieferung	Auf Anfrage	N

Technische Informationen

Typ		Ausführung	Türöffnung nach	Maß-Typ	Höhe zzgl. 35 mm Stabilisator	Breitenmaß Tür	Breitenmaß Seitenwand
3752	3753	Sondermaß	außen	099	max. 2200	max. 1000	max. 1600
3782	3783	Sondermaß	innen & außen	099	max. 2200	max. 1000	max. 1600
Anschlag links	Anschlag rechts						



Schrägen und Ausschnitte nur an der Seitenwand möglich. Der Stabilisator wird immer in einer Länge von 1400 mm geliefert und kann je nach Einbausituation gekürzt werden.

Für Ihre Bestellung benötigen wir: **Typ** z.B. Drehtür mit Seitenwand links **3752** **Farbe** verchromt **008** **Glas** z.B. Klarglas **001** **Maß-Typ** Sondermaß **099** = Artikelnummer

+ folgende Angaben: • Soll es der Griff Nr. 70 anstelle des Griffs Nr. 45 sein? Dann geben Sie bitte die Bestell-Nr. 515 an. • Wird die Dusche auf einer Wanne oder auf dem Boden montiert? (Info s.S. 14)

Alle Preise sind unverbindliche Preisempfehlungen in EURO. Alle Maße in mm.



FIRST GLASS Drehtür mit Badewannenseitenwand

Ausführung	Klarglas		Sonderglas	
	hochglanz verchromt	Preisgruppe	hochglanz verchromt	Preisgruppe
Sondermaß	2319,-	H	2592,-	H

Im Preis sind **Aufmaß, Lieferung und Montage** der Duschkabine sowie die **CER+ Glasbeschichtung** enthalten. Die Lieferung erfolgt direkt zum Endkunden, innerhalb Deutschland - Festland, frei Bordsteinkante oder Duoanlieferung.

Ausstattung



Griff Nr. 45
Bestell-Nr. 502



Scharnier
eckig
Bestell-Nr.
552

Eigenschaften

- 8 mm Sicherheitsglas
- Jede Kabine wird individuell angefertigt
- Rahmenloses Design – erzeugt eine klare Optik
- Hochwertige Messingscharniere
- Für bodengleichen Einbau geeignet

Optionen



Scharnier oval
Bestell-Nr. 551



Griff Nr. 70
Bestell-Nr. 515

Abmessungen:
B/H/T:
28/164/47

Farben



008
hochglanz verchromt

Gläser



001
Klarglas

Sondergläser



003
Grau getönt



045
Intima



005
Bella C
max. Höhe
2100 mm



030
Satinert

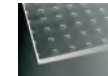

008
Mastercarré

Aufpreise

	Preisgruppe	
CER+ Glasbeschichtung	inklusive	H
je Schräge und/oder Ausschnitt	+ 163,-	H
Griff Nr. 70	+ 125,-	H
Baustellenanlieferung	Auf Anfrage	N

Technische Informationen

Typ		Ausführung	Türöffnung nach	Maß-Typ	Höhe zzgl. 35 mm Stabilisator	Breitenmaß Tür	Breitenmaß Seitenwand
3754	3755	Sondermaß	außen	099	max. 2200	max. 1000	max. 1600
3784	3785	Sondermaß	innen & außen	099	max. 2200	max. 1000	max. 1600
Anschlag links	Anschlag rechts						

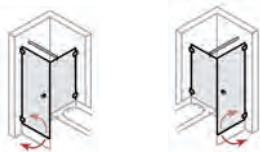

Die Badewannenseitenwand wird seitlich **neben** der Badewanne montiert und überlappt 30 mm mit dem Badewannenrand. Schrägen und Ausschnitte an der Badewannenseitenwand möglich. Schrägen bei Türen nur an der Griffseite möglich. Keine Ausschnitte möglich. Der Stabilisator wird immer in einer Länge von 1400 mm geliefert und kann je nach Einbausituation gekürzt werden.

Für Ihre Bestellung benötigen wir:	Typ	Farbe	Glas	Maß-Typ
	z.B. Drehtür mit Badewannenseitenwand links 3754	verchromt 008	z.B. Klarglas 001	Sondermaß 099 = Artikelnummer

+ folgende Angaben:

- Soll es der Griff Nr. 70 anstelle des Griffs Nr. 45 sein? Dann geben Sie bitte die Bestell-Nr. 515 an.
- Wird die Dusche auf einer Wanne oder auf dem Boden montiert? (Info s.S. 14)



FIRST GLASS Drehtür mit Festteil für Nische

Ausführung	Klarglas		Sonderglas	
	hochglanz verchromt	Preisgruppe	hochglanz verchromt	Preisgruppe
Sondermaß	1773,-	H	1910,-	H

Im Preis sind **Aufmaß, Lieferung und Montage** der Duschkabine sowie die **CER+ Glasbeschichtung** enthalten. Die Lieferung erfolgt direkt zum Endkunden, innerhalb Deutschland - Festland, frei Bordsteinkante oder Duoanlieferung.

Ausstattung



Griff Nr. 41
Bestell-Nr. 506



Scharnier
eckig
Bestell-Nr.
552

Eigenschaften

- 8 mm Sicherheitsglas
- Jede Kabine wird individuell angefertigt
- Rahmenloses Design – erzeugt eine klare Optik
- Hochwertige Messingscharniere
- Für bodengleichen Einbau geeignet

Optionen



Scharnier oval
Bestell-Nr. 551



Griff Nr. 70
Bestell-Nr. 515

Abmessungen:
B/H/T:
28/164/47

Farben



008
hochglanz verchromt

Gläser



001
Klarglas

Sondergläser



003
Grau getönt



045
Intima



005
Bella C
max. Höhe
2100 mm



030
Satinert



008
Mastercarré

Aufpreise

	Preisgruppe	
CER+ Glasbeschichtung	inklusive	H
je Schräge und/oder Ausschnitt	+ 163,-	H
Griff Nr. 70	+ 125,-	H
Baustellenanlieferung	Auf Anfrage	N

Technische Informationen

Typ		Ausführung	Türöffnung nach	Maß-Typ	Höhe zzgl. 35 mm Stabilisator	Breitenmaß gesamt	Breitenmaß Türflügel
3769	3770	Sondermaß	außen	099	max. 2200	max. 1600	max. 700
3792	3793	Sondermaß	innen & außen	099	max. 2200	max. 1600	max. 700
Anschlag links	Anschlag rechts						

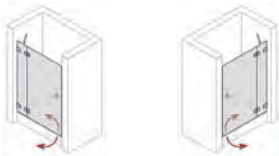

Ausschnitte nur am Festteil möglich.

Schrägen an Festteil und Griffseite der Drehtür möglich.

Der 45°-Stabilisator wird in einer Länge von 1000 mm geliefert und kann je nach Einbausituation gekürzt werden.

Für Ihre Bestellung benötigen wir:	Typ	Farbe	Glas	Maß-Typ
	z.B. Drehtür mit Festteil für Nische links 3769	verchromt 008	z.B. Klarglas 001	Sondermaß 099 = Artikelnummer

+ folgende Angaben:

- Soll es der Griff Nr. 70 anstelle des Griffs Nr. 41 sein? Dann geben Sie bitte die Bestell-Nr. 515 an.
- Wird die Dusche auf einer Wanne oder auf dem Boden montiert? (Info s.S. 14)

Alle Preise sind unverbindliche Preisempfehlungen in EURO. Alle Maße in mm.



FIRST GLASS Drehtür mit Nebenteil für Nische

Ausführung	Klarglas		Sonderglas	
	hochglanz verchromt	Preisgruppe	hochglanz verchromt	Preisgruppe
Sondermaß	1773,-	H	1910,-	H

Im Preis sind **Aufmaß, Lieferung und Montage** der Duschkabine sowie die **CER+ Glasbeschichtung** enthalten. Die Lieferung erfolgt direkt zum Endkunden, innerhalb Deutschland - Festland, frei Bordsteinkante oder Duoanlieferung.

Ausstattung



Griff Nr. 45
Bestell-Nr. 502



Scharnier eckig
Bestell-Nr. 552

Eigenschaften

- 8 mm Sicherheitsglas
- Jede Kabine wird individuell angefertigt
- Rahmenloses Design – erzeugt eine klare Optik
- Hochwertige Messingscharniere
- Für bodengleichen Einbau geeignet

Optionen



Scharnier oval
Bestell-Nr. 551



Griff Nr. 70
Bestell-Nr. 515

Abmessungen:
B/H/T:
28/164/47

Farben



008
hochglanz verchromt

Gläser



001
Klarglas

Sondergläser



003
Grau getönt



045
Intima



005
Bella C
max. Höhe
2100 mm



030
Satinert

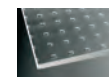

008
Mastercarré

Aufpreise

	Preisgruppe	
CER+ Glasbeschichtung	inklusive	H
je Schräge und/oder Ausschnitt	+ 163,-	H
Griff Nr. 70	+ 125,-	H
Baustellenanlieferung	Auf Anfrage	N

Technische Informationen

Typ		Ausführung	Türöffnung nach	Maß-Typ	Höhe zzgl. 35 mm Stabilisator	Breitenmaß gesamt	Breitenmaß Türflügel
3771	3772	Sondermaß	außen	099	max. 2200	max. 2600	max. 1000
3794	3795	Sondermaß	innen & außen	099	max. 2200	max. 2600	max. 1000
Anschlag links	Anschlag rechts						



Ausschnitte nur am Nebenteil möglich.

Schrägen an Nebenteil und Griffseite der Drehtür möglich.

Der 45°-Stabilisator wird in einer Länge von 1000 mm geliefert und kann je nach Einbausituation gekürzt werden.

Wenn kein Maß für den Türflügel angegeben wird, wird dieser in 900 mm gefertigt, das Festteil wird dann entsprechend angepasst.

Für Ihre Bestellung benötigen wir:

Typ	Farbe	Glas	Maß-Typ
z.B. Drehtür mit Nebenteil für Nische links 3771	verchromt 008	z.B. Klarglas 001	Sondermaß 099 = Artikelnummer

+ folgende Angaben:

- Soll es der Griff Nr. 70 anstelle des Griffs Nr. 45 sein? Dann geben Sie bitte die Bestell-Nr. 515 an.
- Wird die Dusche auf einer Wanne oder auf dem Boden montiert? (Info s.S. 14)



FIRST GLASS Drehtür mit Festteil und Seitenwand

Ausführung	Klarglas		Sonderglas	
	hochglanz verchromt	Preisgruppe	hochglanz verchromt	Preisgruppe
Sondermaß	2592,-	H	2865,-	H

Im Preis sind **Aufmaß, Lieferung und Montage** der Duschkabine sowie die **CER+ Glasbeschichtung** enthalten. Die Lieferung erfolgt direkt zum Endkunden, innerhalb Deutschland - Festland, frei Bordsteinkante oder Duoanlieferung.

Ausstattung



Griff Nr. 41
Bestell-Nr. 506



Scharnier eckig
Bestell-Nr. 552

Eigenschaften

- 8 mm Sicherheitsglas
- Jede Kabine wird individuell angefertigt
- Rahmenloses Design – erzeugt eine klare Optik
- Hochwertige Messingscharniere
- Für bodengleichen Einbau geeignet

Optionen



Scharnier oval
Bestell-Nr. 551



Griff Nr. 70
Bestell-Nr. 515

Abmessungen:
B/H/T:
28/164/47

Farben



008
hochglanz verchromt

Gläser



001
Klarglas

Sondergläser



003
Grau getönt



045
Intima



005
Bella C
max. Höhe
2100 mm



030
Satinert

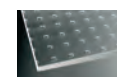

008
Mastercarré

Aufpreise

	Preisgruppe	
CER+ Glasbeschichtung	inklusive	H
je Schräge und/oder Ausschnitt	+ 163,-	H
Griff Nr. 70	+ 125,-	H
Baustellenanlieferung	Auf Anfrage	N

Technische Informationen

Typ		Ausführung	Türöffnung nach	Maß-Typ	Höhe zzgl. 35 mm Stabilisator	Breitenmaß Seitenwand	Breitenmaß Festteil	Breitenmaß Türflügel
3773	3774	Sondermaß	außen	099	max. 2200	max. 1600	max. 1150	max. 700
3796	3797	Sondermaß	innen & außen	099	max. 2200	max. 1600	max. 1150	max. 700
Anschlag links	Anschlag rechts							

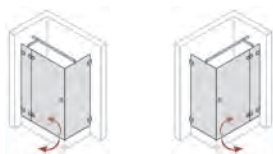

Ausschnitte nur an Festteil und Seitenwand möglich.

Schrägen an Festteil und Seitenwand möglich.

Der Stabilisator wird bei Breiten bis 1400 mm in einer Länge von 1400 mm mitgeliefert, bei einer Breite bis 1600 mm in einer Länge von 2000 mm und kann je nach Einbausituation gekürzt werden.

Für Ihre Bestellung benötigen wir:	Typ	Farbe	Glas	Maß-Typ
	z.B. Drehtür mit Festteil und Seitenwand links 3773	verchromt 008	z.B. Klarglas 001	Sondermaß 099 = Artikelnummer

+ folgende Angaben:

- Soll es der Griff Nr. 70 anstelle des Griffs Nr. 41 sein? Dann geben Sie bitte die Bestell-Nr. 515 an.
- Wird die Dusche auf einer Wanne oder auf dem Boden montiert? (Info s.S. 14)

Alle Preise sind unverbindliche Preisempfehlungen in EURO. Alle Maße in mm.



FIRST GLASS Eck Einstieg Drehtür 2-teilig

Ausführung	Klarglas		Sonderglas	
	hochglanz verchromt	Preisgruppe	hochglanz verchromt	Preisgruppe
Sondermaß	2319,-	H	2592,-	H

Im Preis sind **Aufmaß, Lieferung und Montage** der Duschkabine sowie die **CER+ Glasbeschichtung** enthalten. Die Lieferung erfolgt direkt zum Endkunden, innerhalb Deutschland - Festland, frei Bordsteinkante oder Duoanlieferung.

Ausstattung



Griff Nr. 45
Bestell-Nr. 502



Scharnier
eckig
Bestell-Nr.
552

Eigenschaften

- 8 mm Sicherheitsglas
- Jede Kabine wird individuell angefertigt
- Rahmenloses Design – erzeugt eine klare Optik
- Hochwertige Messingscharniere
- Für bodengleichen Einbau geeignet

Optionen



Scharnier oval
Bestell-Nr. 551



Griff Nr. 70
Bestell-Nr. 515

Abmessungen:
B/H/T:
28/164/47

Farben



008
hochglanz verchromt

Gläser



001
Klarglas

Sondergläser



003
Grau getönt



045
Intima



005
Bella C
max. Höhe
2100 mm



030
Satinert

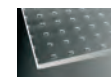

008
Mastercarré

Aufpreise

	Preisgruppe	
CER+ Glasbeschichtung	inklusive	H
je Schräge	+ 163,-	H
Griff Nr. 70 (je Türelement 125,-)	+ 249,-	H
Baustellenanlieferung	Auf Anfrage	N

Technische Informationen

Typ	Ausführung	Türöffnung nach	Maß-Typ	Höhe zzgl. 35 mm Stabilisator	Breitenmaß links	Breitenmaß rechts
3756	Sondermaß	innen & außen	099	max. 2200	max. 1000	max. 1000



Werden Schrägen gewünscht, sprechen Sie uns bitte an. Keine Ausschnitte möglich.

Für Ihre Bestellung benötigen wir:

Typ	Farbe	Glas	Maß-Typ
Eck Einstieg Drehtür 2-teilig 3756	verchromt 008	z.B. Klarglas 001	Sondermaß 099 = Artikelnummer

+ folgende Angaben:

- Soll es der Griff Nr. 70 anstelle des Griffs Nr. 45 sein? Dann geben Sie bitte die Bestell-Nr. 515 an.
- Wird die Dusche auf einer Wanne oder auf dem Boden montiert? (Info s.S. 14)



FIRST GLASS EckEinstieg Drehtür 4-teilig

Ausführung	Klarglas		Sonderglas	
	hochglanz verchromt	Preisgruppe	hochglanz verchromt	Preisgruppe
Sondermaß	2456,-	H	2729,-	H

Im Preis sind **Aufmaß, Lieferung und Montage** der Duschkabine sowie die **CER+ Glasbeschichtung** enthalten. Die Lieferung erfolgt direkt zum Endkunden, innerhalb Deutschland - Festland, frei Bordsteinkante oder Duoanlieferung.

Ausstattung



Griff Nr. 45
Bestell-Nr. 502



Scharnier eckig
Bestell-Nr. 552

Eigenschaften

- 8 mm Sicherheitsglas
- Jede Kabine wird individuell angefertigt
- Rahmenloses Design – erzeugt eine klare Optik
- Hochwertige Messingscharniere
- Für bodengleichen Einbau geeignet

Optionen



Scharnier oval
Bestell-Nr. 551



Griff Nr. 70
Bestell-Nr. 515

Abmessungen:
B/H/T:
28/164/47

Farben



008
hochglanz verchromt

Gläser



001
Klarglas

Sondergläser



003
Grau getönt



045
Intima



005
Bella C
max. Höhe
2100 mm



030
Satinert

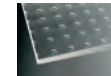

008
Mastercarré

Aufpreise

	Preisgruppe	
CER+ Glasbeschichtung	inklusive	H
je Schräge und/oder Ausschnitt	+ 163,-	H
Griff Nr. 70 (je Türelement 125,-)	+ 249,-	H
Baustellenanlieferung	Auf Anfrage	N

Technische Informationen

Typ	Ausführung	Türöffnung nach	Maß-Typ	Höhe zzgl. 35 mm Stabilisator	Breitenmaß links/rechts	Breitenmaß Türflügel
3768	Sondermaß	innen & außen	099	max. 2200	max. 1500	max. 700



Schrägen und Ausschnitte nur an den Festteilen möglich.
Der 45°-Stabilisator wird in einer Länge von 1000 mm geliefert und kann je nach Einbausituation gekürzt werden.

Für Ihre Bestellung benötigen wir:

Typ	Farbe	Glas	Maß-Typ
EckEinstieg Drehtür 4-teilig 3768	verchromt 008	z.B. Klarglas	Sondermaß 001 099 = Artikelnummer

+ folgende Angaben:

- Soll es der Griff Nr. 70 anstelle des Griffs Nr. 45 sein? Dann geben Sie bitte die Bestell-Nr. 515 an.
- Wird die Dusche auf einer Wanne oder auf dem Boden montiert? (Info s.S. 14)

Alle Preise sind unverbindliche Preisempfehlungen in EURO. Alle Maße in mm.



FIRST GLASS Fünfeckdusche Pendeltür

Ausführung	Klarglas		Sonderglas	
	hochglanz verchromt	Preisgruppe	hochglanz verchromt	Preisgruppe
Sondermaß	2319,-	H	2592,-	H

Im Preis sind **Aufmaß, Lieferung und Montage** der Duschkabine sowie die **CER+ Glasbeschichtung** enthalten. Die Lieferung erfolgt direkt zum Endkunden, innerhalb Deutschland - Festland, frei Bordsteinkante oder Duoanlieferung.

Ausstattung



Griff Nr. 41
Bestell-Nr. 506



Scharnier
eckig
Bestell-Nr.
552

Eigenschaften

- 8 mm Sicherheitsglas
- Jede Kabine wird individuell angefertigt
- Rahmenloses Design – erzeugt eine klare Optik
- Hochwertige Messingscharniere
- Für bodengleichen Einbau geeignet

Optionen



Scharnier oval
Bestell-Nr. 551



Griff Nr. 70
Bestell-Nr. 515

Abmessungen:
B/H/T:
28/164/47

Farben



008
hochglanz verchromt

Gläser



001
Klarglas

Sondergläser



003
Grau getönt



045
Intima



005
Bella C
max. Höhe
2100 mm



030
Satiert



008
Mastercarré

Aufpreise

	Preisgruppe	
CER+ Glasbeschichtung	inklusive	H
je Schräge und/oder Ausschnitt	+ 163,-	H
Griff Nr. 70 (je Türelement 125,-)	+ 249,-	H
Baustellenanlieferung	Auf Anfrage	N

Technische Informationen

Typ	Ausführung	Türöffnung nach	Maß-Typ	Höhe zzgl. 35 mm Stabilisator	Breitenmaß Tür gesamt	Breitenmaß je Festteil
3767	Sondermaß	innen & außen	099	max. 2200	max. 700	max. 700

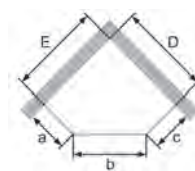

Standardschenkelmaße
(z.B. Classic Line Fünfeckwanne)

D	E	a	b	c
900	900	450	636	450

Schrägen und Ausschnitte nur an den Festteilen möglich.
Der Stabilisator wird in einer Länge von 1000 mm geliefert und kann je nach Einbausituation gekürzt werden.

Für Ihre Bestellung benötigen wir:	Typ	Farbe	Glas	Maß-Typ
	Fünfeckdusche mit Pendeltür 3767	verchromt 008	z.B. Klarglas 001	Sondermaß 099 = Artikelnummer

+ folgende Angaben:

- Soll es der Griff Nr. 70 anstelle des Griffs Nr. 41 sein? Dann geben Sie bitte die Bestell-Nr. 515 an.
- Wird die Dusche auf einer Wanne oder auf dem Boden montiert? (Info s.S. 14)

Panorama

Design ganz individuell - komfortabel und inspirierend!

- **Drehtüren 6 mm** Sicherheitsglas.
Schiebetüren 8 mm Sicherheitsglas
- Schiebetüren wahlweise mit und ohne **SoftClose Mechanismus** erhältlich
- Vormontierte, **innen flächenbündige Scharniere** zur einfachen Reinigung
- **Rahmenlose** Varianten mit Wandwinkeln nach innen oder außen wählbar –
Wandwinkel nach außen lieferbar ab März 2018,
Wandwinkel nach innen lieferbar ab Juni 2018
- **Keine sichtbaren Verschraubungen** an den Wandanschlussprofilen
- Integrierter **Hebe-Senkmechanismus** erleichtert das Öffnen und Schließen der Türen
- Für **bodengleichen Einbau** geeignet
- Lieferung zum Endkunden gegen Aufpreis von 39,95 € möglich, innerhalb Deutschland-Festland, frei Bordsteinkante
- Optional mit DUO-Anlieferung, gilt für max. 3 Duschkabinen bis in die 4. Etage, Aufpreis 129,- €, Deutschland-Festland



Panorama

Glasübersicht

	Aufpreis + 126 €* Klarglas							+ 176 €* Bella C (max. Höhe 2100mm)			+ 227 €* Grau getönt	
	Bella C (max. Höhe 2100mm)	Grau getönt	Intima	Mastercarré	Satiniert	Terrazzo	Bronze getönt	Grün getönt	Lines	Calmo Nova (max. Höhe 2000mm)	Spiegelglas/ Klarglas	Spiegelglas
3382/3383 Drehtür mit Festteil für Nische Anschlag li/re	•	•	•	•	•	•	•	•	•	•	•	•
3343/3344 Drehtür mit Festteil für Nische Anschlag li/re rahmenlos	•	•	•	•	•	•	•	•	•	•	•	•
3384/3385 Drehtür mit Festteil für Seitenwand/BSW Anschlag li/re	•	•	•	•	•	•	•	•	•	•	•	•
3345/3346 Drehtür mit Festteil für Seitenwand/BSW Anschlag li/re rahmenlos	•	•	•	•	•	•	•	•	•	•	•	•
3386/3387 Seitenwand/Badewannenseitenwand für Drehtür	•	•	•	•	•	•	•	•	•	•	•	•
3336/3347/3337/3348 Seitenwand/Badewannenseitenwand für Drehtür rahmenlos	•	•	•	•	•	•	•	•	•	•	•	•
3373/3374 Drehfalttür für Nische	•	•	•	•	•	•	•	•	•	•	•	•
3375/3376 Drehfalttür für Seitenwand/Badewannenseitenwand	•	•	•	•	•	•	•	•	•	•	•	•
3377/3378/3379/3380 Seitenwand/Badewannenseitenwand für Drehfalttür	•	•	•	•	•	•	•	•	•	•	•	•
3480/3481/3471/3470 Schiebetür 2-teilig für Nische Anschlag li/re	•	•	•	•	•	•	•	•	•	•	•	•
3482/3483/3472/3473 Schiebetür 2-teilig für Seitenwand Anschlag li/re	•	•	•	•	•	•	•	•	•	•	•	•
3484/3492 Seitenwand/Badewannenseitenwand für Schiebetür	•	•	•	•	•	•	•	•	•	•	•	•
3396/3397 Drehtür mit Festteil und Nebenteil für Nische Anschlag li/re **	•	•	•	•	•	•	•	•	•	•	•	•
3448 Schiebetür 4-teilig für Nische	•	•	•	•	•	•	•	•	•	•	•	•
3388 EckEinstieg Drehtür 4-teilig	•	•	•	•	•	•	•	•	•	•	•	•
3349 EckEinstieg Drehtür 4-teilig rahmenlos	•	•	•	•	•	•	•	•	•	•	•	•
3381 EckEinstieg Drehfalttür 4-teilig	•	•	•	•	•	•	•	•	•	•	•	•
3393/3394 Runddusche Drehtür 4-teilig R 500/R 550	•		•									
3395 Halbrunddusche Drehtür 4-teilig	•		•									
3413/3474 EckEinstieg Schiebetür 4-teilig	•	•	•	•	•	•	•	•	•	•	•	•
3389/3390 U-Kabine Drehtür + 2 Seitenwände Anschlag li/re	•	•	•	•	•	•	•	•	•	•	•	•
3391/3392 U-Kabine Drehtür mit Festteil, Nebenteil + 2 Seitenwände Anschlag li/re	•	•	•	•	•	•	•	•	•	•	•	•
3490/3491/3475/3476 U-Kabine Schiebetür + 2 Seitenwände Anschlag li/re	•	•	•	•	•	•	•	•	•	•	•	•

* Aufpreis pro Seite. Bei Spiegelglas pro Glaselement. ** Gesamtaufpreis für Bronze getönt, Grün getönt, Lines, Calmo Nova = 352 €



PANORAMA Drehtür mit Festteil für Nische

Ausführung	Klarglas		Sonderglas	
	Alu chromeffekt	Preisgruppe	Alu chromeffekt	Preisgruppe
800	755,-	H	881,-	H
900	755,-	H	881,-	H
1000	818,-	H	944,-	H
1200	818,-	H	944,-	H
Sondermaß	944,-	H	1070,-	H

Ausstattung



Griff Nr. 70



Scharnier



45°-Stabilisator

Eigenschaften

- 6 mm Sicherheitsglas
- Innen flächenbündige Scharniere zur einfachen Reinigung
- Keine sichtbaren Verschraubungen an den Wandanschlussprofilen
- Integrierter, verdeckter Hebe-Senkmechanismus
- Für bodengleichen Einbau geeignet

Profil- und Farben



005
Alu chromeffekt

Gläser



001
Klarglas

Sondergläser



003
Grau getönt



045
Intima



005
Bella C
max. Höhe
2100 mm



030
Satiniert

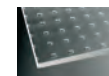

008
Mastercarré

Aufpreise

	Preisgruppe	
CER+ Glasbeschichtung	+ 63,-	H
je Schräge und/oder Ausschnitt auf Sondermaßpreis (+ 5 AT)	+ 163,-	H
Baustellenanlieferung	Auf Anfrage	N

Technische Informationen

Typ		Ausführung	Maß-Typ	Höhe zzgl. 10 mm Stabilisator	Produktmaß	Wanneneinbaumaß	Festteilbreite	Einsteigsbreite
3382	3383	800	003	2000	780-820	780-820	245-265	470
Anschlag links	Anschlag rechts	900	004	2000	880-920	880-920	245-265	570
		1000	005	2000	980-1020	980-1020	245-265	670
		1200	040	2000	1180-1220	1180-1220	245-265	770
		Sondermaß	099	400-2200	680-1600			

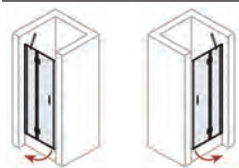

Türbreiten im Sondermaß: 680-700 = 430 | 701-800 = 480 | 801-900 = 580 | 901-1199 = 680 | 1200-1600 = 800

Schräge nur an der Griffseite, Ausschnitt nur am Festteil möglich.

Der 45°-Stabilisator wird in einer Länge von 1000 mm geliefert und kann je nach Einbausituation gekürzt werden.

Für Ihre Bestellung benötigen wir:

Typ	Farbe	Glas	Maß-Typ
z.B. Drehtür Anschlag links 3382	Alu Chromeffekt 005	z.B. Klarglas 001	z.B. Größe 800 003

= Artikelnummer

+ folgende Angaben:

- Sollen die Gläser mit CER+ beschichtet werden?
- Wird die Dusche auf einer Wanne oder auf dem Boden montiert? (Info s.S. 14)



PANORAMA Drehtür mit Festteil für Nische rahmenlos

Ausführung	Klarglas		Sonderglas	
	Alu chromeffekt	Preisgruppe	Alu chromeffekt	Preisgruppe
Sondermaß	1295,-	H	1432,-	H

Im Preis sind **Aufmaß, Lieferung und Montage** der Duschkabine enthalten.

Die Lieferung erfolgt direkt zum Endkunden, innerhalb Deutschland - Festland, frei Bordsteinkante oder Duoanlieferung.

Ausstattung



Griff Nr. 70



Scharnier



Wandwinkel nach außen

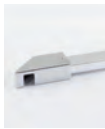

45°-Stabilisator

Eigenschaften

- 6 mm Sicherheitsglas
- Innen flächenbündige Scharniere zur einfachen Reinigung
- Verdeckter Hebe-Senkmechanismus
- bodengleicher Einbau möglich

Optional



Wandwinkel nach innen

Farben



005 Alu chromeffekt

Gläser



001 Klarglas

Sondergläser



003 Grau getönt



045 Intima



005 Bella C max. Höhe 2100 mm



030 Satiniert

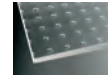

008 Mastercarré

Aufpreise

	Preisgruppe	
CER+ Glasbeschichtung	+ 63,-	H
je Schräge und/oder Ausschnitt auf Sondermaßpreis (+ 5 AT)	+ 163,-	H
Baustellenanlieferung	Auf Anfrage	N

Technische Informationen

Typ		Ausführung	Maß-Typ	Höhe zzgl. 10 mm Stabilisator	Produktmaß	Festteilbreite	Einsteigsbreite
3343 Wandwinkel außen Anschlag links	3344 Wandwinkel außen Anschlag rechts	Sondermaß	099	400-2200	680-1600		
3330 Wandwinkel innen Anschlag links	3329 Wandwinkel innen Anschlag rechts						

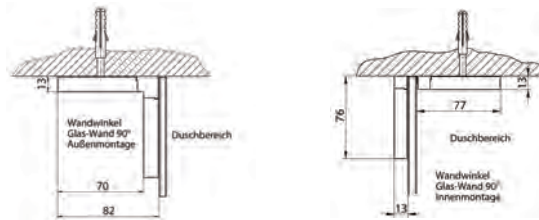

Türbreiten im Sondermaß: 680-700 = 430 | 701-800 = 480 | 801-900 = 580 | 901-1199 = 680 | 1200-1600 = 800

Schräge nur an der Griffseite, Ausschnitt nur am Festteil möglich.

Der 45°-Stabilisator wird in einer Länge von 1000 mm geliefert und kann je nach Einbausituation gekürzt werden.

Für Ihre Bestellung benötigen wir:

Typ	Farbe	Glas	Maß-Typ
z.B. Drehtür Anschlag links 3343	Alu Chromeffekt 005	z.B. Klarglas 001	z.B. Größe 800 003

= Artikelnummer

+ folgende Angaben:

- Sollen die Gläser mit CER+ beschichtet werden?
- Wird die Dusche auf einer Wanne oder auf dem Boden montiert? (Info s.S. 14)

Alle Preise sind unverbindliche Preisempfehlungen in EURO. Alle Maße in mm.



PANORAMA Drehtür mit Festteil für Seitenwand und Badewannenseitenwand

Ausführung	Klarglas		Sonderglas	
	Alu chromeffekt	Preisgruppe	Alu chromeffekt	Preisgruppe
800	755,-	H	881,-	H
900	755,-	H	881,-	H
1000	818,-	H	944,-	H
1200	818,-	H	944,-	H
Sondermaß	944,-	H	1070,-	H

Ausstattung



Griff Nr. 70



Scharnier

Eigenschaften

- 6 mm Sicherheitsglas
- Innen flächenbündige Scharniere zur einfachen Reinigung
- Keine sichtbaren Verschraubungen an den Wandanschlussprofilen
- Integrierter, verdeckter Hebe-Senkmechanismus
- Für bodengleichen Einbau geeignet

Farben



005
Alu chromeffekt

Gläser



001
Klarglas

Sondergläser



003
Grau getönt



045
Intima



005
Bella C
max. Höhe
2100 mm



030
Satiniert

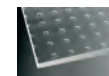

008
Mastercarré

Aufpreise

	Preisgruppe	
CER+ Glasbeschichtung	+ 63,-	H
je Schräge und/oder Ausschnitt auf Sondermaßpreis (+ 5 AT)	+ 163,-	H
Baustellenanlieferung	Auf Anfrage	N

Technische Informationen

Typ		Ausführung	Maß-Typ	Höhe zzgl. 10 mm Stabilisator	Produktmaß	Wanneneinbaumaß	Fliesenmaß (Glasmitte auf Fuge)	Festteilbreite	Einsteigsbreite
3384	3385	800	003	2000	770-790	785-805	755-775	270-290	470
Anschlag links	Anschlag rechts	900	004	2000	870-890	885-905	855-875	270-290	570
		1000	005	2000	970-990	985-1005	955-975	270-290	670
		1200	040	2000	1170-1190	1185-1205	1155-1175	270-290	790
		Sondermaß	099	400-2200	680-1600				



Türbreiten im Sondermaß: 680-700 = 430 | 701-800 = 480 | 801-900 = 580 | 901-1199 = 680 | 1200-1600 = 800

Bei Breiten bis 1600 mm liegt der Drehtür ein Stabilisator in einer Länge von 2000 mm bei, der je nach Einbausituation gekürzt werden kann.

Bei Breiten bis 1400 mm befindet sich ein Stabilisator in einer Länge von 1400 mm im Lieferumfang der Seitenwand, der je nach Einbausituation gekürzt werden kann.

Schräge nur an der Griffseite, Ausschnitt nur am Festteil möglich.

Für Ihre Bestellung benötigen wir:

Typ	Farbe	Glas	Maß-Typ
z.B. Drehtür Anschlag links 3384	Alu Chromeffekt 005	z.B. Klarglas 001	z.B. Größe 800 003

= Artikelnummer

+ folgende Angaben:

- Sollen die Gläser mit CER+ beschichtet werden?
- Wird die Dusche auf einer Wanne oder auf dem Boden montiert? (Info s.S. 14)



PANORAMA Drehtür mit Festteil für Seitenwand und Badewannenseitenwand rahmenlos

Ausführung	Klarglas		Sonderglas	
	Alu chromeffekt	Preisgruppe	Alu chromeffekt	Preisgruppe
Sondermaß	1295,-	H	1432,-	H

Im Preis sind **Aufmaß, Lieferung und Montage** der Duschkabine enthalten.
Die Lieferung erfolgt direkt zum Endkunden, innerhalb Deutschland - Festland, frei Bordsteinkante oder Duoanlieferung.

Ausstattung



Griff Nr. 70



Scharnier



Wandwinkel nach außen

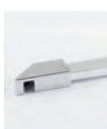

45°-Stabilisator

Eigenschaften

- 6 mm Sicherheitsglas
- Innen flächenbündige Scharniere zur einfachen Reinigung
- Verdeckter Hebe-Senkmechanismus
- bodengleicher Einbau möglich

Optional



Wandwinkel nach innen

Farben



005 Alu chromeffekt

Gläser



001 Klarglas

Sondergläser



003 Grau getönt



045 Intima



005 Bella C max. Höhe 2100 mm



030 Satiniert

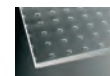

008 Mastercarré

Aufpreise

	Preisgruppe	
CER+ Glasbeschichtung	+ 63,-	H
je Schräge und/oder Ausschnitt auf Sondermaßpreis (+ 5 AT)	+ 163,-	H
Baustellenanlieferung	Auf Anfrage	N

Technische Informationen

Typ	Ausführung	Maß-Typ	Höhe zzgl. 10 mm Stabilisator	Produktmaß	Festteilbreite	Einsteigsbreite
3345 Wandwinkel außen Anschlag links	3346 Wandwinkel außen Anschlag rechts	Sondermaß	099	400-2200	680-1600	

3328 Wandwinkel innen Anschlag links	3327 Wandwinkel innen Anschlag rechts
---	--

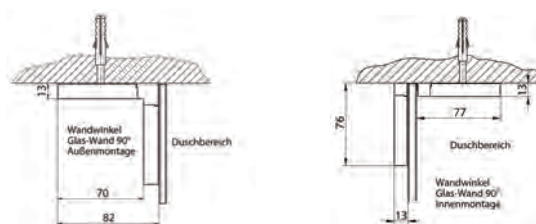

Türbreiten im Sondermaß: 680-700 = 430 | 701-800 = 480 | 801-900 = 580 | 901-1199 = 680 | 1200-1600 = 800
Schräge nur an der Griffseite, Ausschnitt nur am Festteil möglich.
Der 45°-Stabilisator wird in einer Länge von 1000 mm geliefert und kann je nach Einbausituation gekürzt werden.

Für Ihre Bestellung benötigen wir:	Typ	Farbe	Glas	Maß-Typ
	z.B. Drehtür Anschlag links 3345	Alu Chromeffekt 005	z.B. Klarglas 001	z.B. Größe 800 003

= Artikelnummer

+ folgende Angaben:

- Sollen die Gläser mit CER+ beschichtet werden?
- Wird die Dusche auf einer Wanne oder auf dem Boden montiert? (Info s.S. 14)

Alle Preise sind unverbindliche Preisempfehlungen in EURO. Alle Maße in mm.



PANORAMA Seitenwand für Drehtür mit Festteil

Ausführung	Klarglas		Sonderglas	
	Alu chromeffekt	Preisgruppe	Alu chromeffekt	Preisgruppe
750	503,-	H	629,-	H
800	503,-	H	629,-	H
900	503,-	H	629,-	H
1000	566,-	H	692,-	H
Sondermaß	629,-	H	755,-	H

Ausstattung



Stabilisator

Eigenschaften

- 6 mm Sicherheitsglas
- Keine sichtbaren Verschraubungen an den Wandanschlussprofilen
- Für bodengleichen Einbau geeignet

Optionen



Gebogener Handtuchhalter
Bestell-Nr. 534
(Montage mittig auf Scheibe)

Farben



005
Alu chromeffekt

Gläser



001
Klarglas

Sondergläser



003
Grau getönt



045
Intima



005
Bella C
max. Höhe
2100 mm



030
Satinert

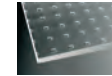

008
Mastercarré

Aufpreise

	Preisgruppe	
CER+ Glasbeschichtung	+ 63,-	H
Gebogener Handtuchhalter	+ 125,-	H
je Schräge und/oder Ausschnitt auf Sondermaßpreis (+ 5 AT)	+ 163,-	H
Baustellenanlieferung	Auf Anfrage	N

Technische Informationen

Typ	Ausführung	Maß-Typ	Höhe zzgl. 10 mm Stabilisator	Produktmaß	Wanneneinbaumaß	Fliesenmaß (Glasmitte auf Fuge)
3386	750	002	2000	720-740	735-755	705-725
	800	003	2000	770-790	785-805	755-775
	900	004	2000	870-890	885-905	855-875
	1000	005	2000	970-990	985-1005	955-975
	Sondermaß	099	400-2200	155-1600		



Das Produktmaß der Seitenwand ist immer in Kombination mit einer Tür zu betrachten.
Der Stabilisator wird immer in einer Länge von 1400 mm geliefert und kann je nach Einbausituation gekürzt werden.
Schrägen und Ausschnitte möglich.

Für Ihre Bestellung benötigen wir:

Typ	Farbe	Glas	Maß-Typ
Seitenwand 3386	Alu Chromeffekt 005	z.B. Klarglas 001	z.B. Größe 800 003 = Artikelnummer

+ folgende Angaben:

- Sollen die Gläser mit CER+ beschichtet werden?
- Wird die Dusche auf einer Wanne oder auf dem Boden montiert? (Info s.S. 14)



PANORAMA Seitenwand für Drehtür mit Festteil rahmenlos

Ausführung	Klarglas		Sonderglas	
	Alu chromeffekt	Preisgruppe	Alu chromeffekt	Preisgruppe
Sondermaß	818,-	H	954,-	H

Im Preis sind **Aufmaß, Lieferung und Montage** der Duschkabine enthalten.
Die Lieferung erfolgt direkt zum Endkunden, innerhalb Deutschland - Festland, frei Bordsteinkante oder Duoanlieferung.

Ausstattung

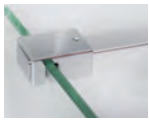

Stabilisator



Wandwinkel nach außen

Eigenschaften

- 6 mm Sicherheitsglas
- Für bodengleichen Einbau geeignet

Optionen



Wandwinkel nach innen



Gebogener Handtuchhalter
Bestell-Nr. 534
(Montage mittig auf Scheibe)

Farben



005
Alu chromeffekt

Gläser



001
Klarglas

Sondergläser



003
Grau getönt



045
Intima



005
Bella C
max. Höhe
2100 mm



030
Satinirt

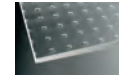

008
Mastercarré

Aufpreise

		Preisgruppe
CER+ Glasbeschichtung	+ 63,-	H
Gebogener Handtuchhalter	+ 125,-	H
je Schräge und/oder Ausschnitt auf Sondermaßpreis (+ 5 AT)	+ 163,-	H
Baustellenanlieferung	Auf Anfrage	N

Technische Informationen

Typ		Ausführung	Maß-Typ	Höhe zzgl. 10 mm Stabilisator	Produktmaß
3336 Wandwinkel außen Seitenwand rechts	3347 Wandwinkel außen Seitenwand links	Sondermaß	099	400-2200	156-1600
3326 Wandwinkel innen Seitenwand links	3325 Wandwinkel innen Seitenwand rechts				

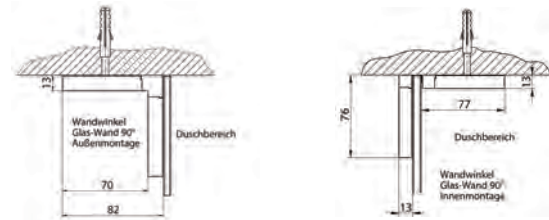
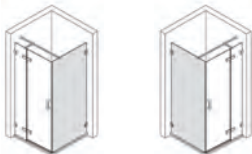

Das Produktmaß der Seitenwand ist immer in Kombination mit einer Tür zu betrachten.
Der Stabilisator wird immer in einer Länge von 1400 mm geliefert und kann je nach Einbausituation gekürzt werden.
Schrägen und Ausschnitte möglich.

Für Ihre Bestellung benötigen wir:	Typ	Farbe	Glas	Maß-Typ
	z.B. Seitenwand links 3347	Alu Chromeffekt 005	z.B. Klarglas 001	z.B. Größe 800 003 = Artikelnummer

- + folgende Angaben:
- Sollen die Gläser mit CER+ beschichtet werden?
 - Wird die Dusche auf einer Wanne oder auf dem Boden montiert? (Info s.S. 14)



PANORAMA Badewannenseitenwand für Drehtür mit Festteil

Ausführung	Klarglas		Sonderglas	
	Alu chromeffekt	Preisgruppe	Alu chromeffekt	Preisgruppe
750	503,-	H	629,-	H
800	503,-	H	629,-	H
900	503,-	H	629,-	H
Sondermaß	629,-	H	755,-	H

Ausstattung



Stabilisator

Eigenschaften

- 6 mm Sicherheitsglas
- Keine sichtbaren Verschraubungen an den Wandanschlussprofilen

Farben



005 Alu chromeffekt

Gläser



001 Klarglas

Sondergläser



003 Grau getönt



045 Intima



005 Bella C
max. Höhe
2100 mm



030 Satiniert

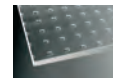

008 Mastercarré

Aufpreise

Preisgruppe

CER+ Glasbeschichtung	+ 63,-	H
je Schräge und/oder Ausschnitt auf Sondermaßpreis (+ 5 AT)	+ 163,-	H
Baustellenanlieferung	Auf Anfrage	N

Technische Informationen

Typ	Ausführung	Maß-Typ	Höhe zzgl. 10 mm Stabilisator	Produktmaß	Wanneneinbaumaß	Fliesenmaß (Glasmitte auf Fuge)
3387	750	002	1750	720-740	735-755	705-725
	800	003	1750	770-790	785-805	755-775
	900	004	1750	870-890	885-905	855-875
	Sondermaß	099	400-1850	155-1600		



Die Badewannenseitenwand wird seitlich **neben** der Badewanne montiert und überlappt 30 mm mit dem Badewannenrand. Gesamthöhe 1810 mm. Das Produktmaß der Badewannenseitenwand ist immer in Kombination mit einer Tür zu betrachten. Der Stabilisator wird immer in einer Länge von 1400 mm geliefert und kann je nach Einbausituation gekürzt werden. Schrägen und Ausschnitte möglich.

Für Ihre Bestellung benötigen wir:

Typ	Farbe	Glas	Maß-Typ
Badewannenseitenwand 3387	Alu Chromeffekt 005	z.B. Klarglas 001	z.B. Größe 800 003 = Artikelnummer

+ folgende Angaben:

- Sollen die Gläser mit CER+ beschichtet werden?



PANORAMA Badewannenseitenwand für Drehtür mit Festteil rahmenlos

Ausführung	Klarglas		Sonderglas	
	Alu chromeffekt	Preisgruppe	Alu chromeffekt	Preisgruppe
Sondermaß	818,-	H	954,-	H

Im Preis sind **Aufmaß, Lieferung und Montage** der Duschkabine enthalten.

Die Lieferung erfolgt direkt zum Endkunden, innerhalb Deutschland - Festland, frei Bordsteinkante oder Duoanlieferung.

* Die angegebene Lieferzeit versteht sich als Lieferzeit der Duschtrennung ab Werk nach erfolgtem, rückfragefreiem Aufmaß. Die endgültige Montagezeit richtet sich nach der abgestimmten Terminierung mit dem Endkunden.

Ausstattung



Stabilisator



Wandwinkel nach außen

Eigenschaften

- 6 mm Sicherheitsglas

Optionen



Wandwinkel nach innen

Farben



005 Alu chromeffekt

Gläser



001 Klarglas

Sondergläser



003 Grau getönt



045 Intima



005 Bella C
max. Höhe
2100 mm



030 Satiniert

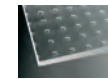

008 Mastercarré

Aufpreise

	Preisgruppe	
CER+ Glasbeschichtung	+ 63,-	H
je Schräge und/oder Ausschnitt auf Sondermaßpreis (+ 5 AT)	+ 163,-	H
Baustellenanlieferung	Auf Anfrage	N

Technische Informationen

Typ		Ausführung	Maß-Typ	Höhe zzgl. 10 mm Stabilisator	Produktmaß
3337 Wandwinkel außen BSW rechts	3348 Wandwinkel außen BSW links	Sondermaß	099	400-1850	155-1600
3324 Wandwinkel innen BSW rechts	3323 Wandwinkel innen BSW links				

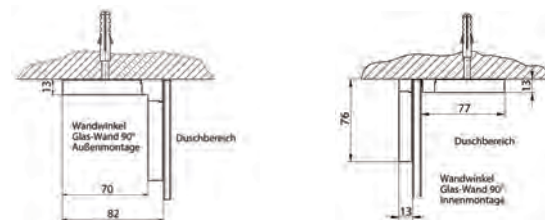

Die Badewannenseitenwand wird seitlich **neben** der Badewanne montiert und überlappt 30 mm mit dem Badewannenrand. Gesamthöhe 1810 mm.

Das Produktmaß der Badewannenseitenwand ist immer in Kombination mit einer Tür zu betrachten.

Der Stabilisator wird immer in einer Länge von 1400 mm geliefert und kann je nach Einbausituation gekürzt werden.

Schrägen und Ausschnitte möglich.

Für Ihre Bestellung benötigen wir:

Typ	Farbe	Glas	Maß-Typ
Badewannenseitenwand links 3348	Alu Chromeffekt 005	z.B. Klarglas 001	z.B. Größe 800 003 = Artikelnummer

+ folgende Angaben:

- Sollen die Gläser mit CER+ beschichtet werden?



PANORAMA Drehfalttür für Nische

Ausführung	Klarglas		Sonderglas	
	Alu chromeffekt	Preisgruppe	Alu chromeffekt	Preisgruppe
800	881,-	H	1007,-	H
900	881,-	H	1007,-	H
1000	944,-	H	1070,-	H
1200	944,-	H	1070,-	H
Sondermaß	1070,-	H	1196,-	H

Ausstattung



Griff Nr. 72

Lieferbar ab März 2018



Scharnier

Eigenschaften

- 6 mm Sicherheitsglas
- Innen flächenbündige Scharniere zur einfachen Reinigung
- Keine sichtbaren Verschraubungen an den Wandanschlussprofilen
- Integrierter, verdeckter Hebe-Senkmechanismus
- Für bodengleichen Einbau geeignet

Farben



005

Alu chromeffekt

Gläser



001

Klarglas

Sondergläser



003

Grau getönt



045

Intima



005

Bella C
max. Höhe
2100 mm



030

Satiniert

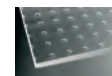

008

Mastercarré

Aufpreise

	Preisgruppe	
CER+ Glasbeschichtung	+ 63,-	H
je Schräge und/oder Ausschnitt auf Sondermaßpreis (+ 5 AT)	+ 163,-	H
Baustellenanlieferung	Auf Anfrage	N

Technische Informationen

Typ		Ausführung	Maß-Typ	Höhe	Produktmaß	Wanneneinbaumaß	Einstiegsbreite
3373	3374	800	003	2024	770-810	770-810	655
Anschlag links	Anschlag rechts	900	004	2024	870-910	870-910	755
		1000	005	2024	970-1010	970-1010	855
		1200	040	2024	1170-1210	1170-1210	955
		Sondermaß	099	400-2200	560-1300		

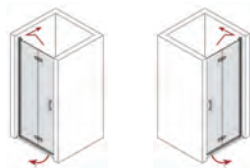

Falttiefe bei Maß 800 = 411 mm, 900 = 461 mm, 1000 = 511 mm, 1200 = 611 mm.
Einstiegsbreiten gelten bei komplett nach außen geöffneter Tür.
Schräge nur an der Griffseite möglich.

Für Ihre Bestellung benötigen wir:

Typ	Farbe	Glas	Maß-Typ
z.B. Drehfalttür Anschlag links 3373	Alu Chromeffekt 005	z.B. Klarglas 001	z.B. Größe 800 003

= Artikelnummer

+ folgende Angaben:

- Sollen die Gläser mit CER+ beschichtet werden?
- Wird die Dusche auf einer Wanne oder auf dem Boden montiert? (Info s.S. 14)



PANORAMA Drehfalttür für Seitenwand und Badewannenseitenwand

Ausführung	Klarglas		Sonderglas	
	Alu chromeffekt	Preisgruppe	Alu chromeffekt	Preisgruppe
800	881,-	H	1007,-	H
900	881,-	H	1007,-	H
1000	944,-	H	1070,-	H
1200	944,-	H	1070,-	H
Sondermaß	1070,-	H	1196,-	H

Ausstattung



Griff Nr. 72

Lieferbar ab März 2018



Scharnier

Eigenschaften

- 6 mm Sicherheitsglas
- Innen flächenbündige Scharniere zur einfachen Reinigung
- Keine sichtbaren Verschraubungen an den Wandanschlussprofilen
- Integrierter, verdeckter Hebe-Senkmechanismus
- Für bodengleichen Einbau geeignet

Farben



005

Alu chromeffekt

Gläser



001

Klarglas

Sondergläser



003

Grau getönt



045

Intima



005

Bella C
max. Höhe
2100 mm



030

Satiniert

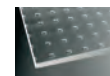

008

Mastercarré

Aufpreise

	Preisgruppe	
CER+ Glasbeschichtung	+ 63,-	H
je Schräge und/oder Ausschnitt auf Sondermaßpreis (+ 5 AT)	+ 163,-	H
Baustellenanlieferung	Auf Anfrage	N

Technische Informationen

Typ		Ausführung	Maß-Typ	Höhe zzgl. 40 mm Stabilisator	Produktmaß	Wanneneinbaumaß	Fliesenmaß (Glasmitte auf Fuge)	Einstiegs- breite
3375	3376	800	003	2024	770-790	785-805	755-775	685
Anschlag links	Anschlag rechts	900	004	2024	870-890	885-905	855-875	785
		1000	005	2024	970-990	985-1005	955-975	885
		1200	040	2024	1170-1190	1185-1205	1155-1175	1085
		Sondermaß	099	400-2200	560-1450			

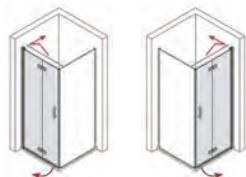

Falttiefe bei Maß 800 = 411 mm, 900 = 461 mm, 1000 = 511 mm, 1200 = 611 mm.
Einstiegsbreiten gelten bei komplett nach außen geöffneter Tür.
Schräge nur an der Griffseite möglich.

Für Ihre Bestellung benötigen wir:

Typ	Farbe	Glas	Maß-Typ
z.B. Drehfalttür Anschlag links 3375	Alu Chromeffekt 005	z.B. Klarglas 001	z.B. Größe 800 003

= Artikelnummer

+ folgende Angaben:

- Sollen die Gläser mit CER+ beschichtet werden?
- Wird die Dusche auf einer Wanne oder auf dem Boden montiert? (Info s.S. 14)

Alle Preise sind unverbindliche Preisempfehlungen in EURO. Alle Maße in mm.



PANORAMA Seitenwand für Drehfalttür

Ausführung	Klarglas		Sonderglas	
	Alu chromeffekt	Preisgruppe	Alu chromeffekt	Preisgruppe
750	503,-	H	629,-	H
800	503,-	H	629,-	H
900	503,-	H	629,-	H
1000	566,-	H	692,-	H
Sondermaß	629,-	H	755,-	H

Ausstattung



Stabilisator

Eigenschaften

- 6 mm Sicherheitsglas
- Keine sichtbaren Verschraubungen an den Wandanschlussprofilen
- Für bodengleichen Einbau geeignet

Optionen



Gebogener Handtuchhalter
Bestell-Nr. 534
(Montage mittig auf Scheibe)

Farben



005
Alu chromeffekt

Gläser



001
Klarglas

Sondergläser



003
Grau getönt



045
Intima



005
Bella C
max. Höhe
2100 mm



030
Satiniert

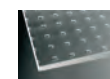

008
Mastercarré

Aufpreise

	Preisgruppe	
CER+ Glasbeschichtung	+ 63,-	H
Gebogener Handtuchhalter	+ 125,-	H
je Schräge und/oder Ausschnitt auf Sondermaßpreis (+ 5 AT)	+ 163,-	H
Baustellenanlieferung	Auf Anfrage	N

Technische Informationen

Typ		Ausführung	Maß-Typ	Höhe zzgl. 40 mm Stabilisator	Produktmaß	Wanneneinbaumaß	Fliesenmaß (Glasmitte auf Fuge)
3377	3378	750	002	2000	725-745	735-755	705-725
Seitenwand rechts	Seitenwand links	800	003	2000	775-795	785-805	755-775
		900	004	2000	875-895	885-905	855-875
		1000	005	2000	975-995	985-1005	955-975
		Sondermaß	099	max. 2200	155-1600		



Das Produktmaß der Seitenwand ist immer in Kombination mit einer Tür zu betrachten.
Der Stabilisator wird immer in einer Länge von 1400 mm geliefert und kann je nach Einbausituation gekürzt werden.
Schrägen und Ausschnitte möglich.

Für Ihre Bestellung benötigen wir:

Typ	Farbe	Glas	Maß-Typ
z.B. Seitenwand rechts 3377	Alu Chromeffekt 005	z.B. Klarglas 001	z.B. Größe 800 003

= Artikelnummer

+ folgende Angaben:

- Sollen die Gläser mit CER+ beschichtet werden?
- Wird die Dusche auf einer Wanne oder auf dem Boden montiert? (Info s.S. 14)



PANORAMA Badewannenseitenwand für Drehfalttür

Ausführung	Klarglas		Sonderglas	
	Alu chromeffekt	Preisgruppe	Alu chromeffekt	Preisgruppe
750	503,-	H	629,-	H
800	503,-	H	629,-	H
900	503,-	H	629,-	H
Sondermaß	629,-	H	755,-	H

Ausstattung



Stabilisator

Eigenschaften

- 6 mm Sicherheitsglas
- Keine sichtbaren Verschraubungen an den Wandanschlussprofilen
- Für bodengleichen Einbau geeignet

Farben



005 Alu chromeffekt

Gläser



001 Klarglas

Sondergläser



003 Grau getönt



045 Intima



005 Bella C
max. Höhe
2100 mm



030 Satiniert

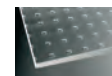

008 Mastercarré

Aufpreise

	Preisgruppe	
CER+ Glasbeschichtung	+ 63,-	H
je Schräge und/oder Ausschnitt auf Sondermaßpreis (+ 5 AT)	+ 163,-	H
Baustellenanlieferung	Auf Anfrage	N

Technische Informationen

Typ		Ausführung	Maß-Typ	Höhe zzgl. 40 mm Stabilisator	Produktmaß	Wanneneinbaumaß	Fliesenmaß (Glasmitte auf Fuge)
3379	3380	750	002	1750	725-745	735-755	705-725
BSW rechts	BSW links	800	003	1750	775-795	785-805	755-775
		900	004	1750	875-895	885-905	855-875
		Sondermaß	099	max. 1850	155-1600		



Die Badewannenseitenwand wird seitlich **neben** der Badewanne montiert und überlappt 30 mm mit dem Badewannenrand. Gesamthöhe 1810 mm. Das Produktmaß der Badewannenseitenwand ist immer in Kombination mit einer Tür zu betrachten. Der Stabilisator wird immer in einer Länge von 1400 mm geliefert und kann je nach Einbausituation gekürzt werden. Schrägen und Ausschnitte möglich.

Für Ihre Bestellung benötigen wir:

Typ	Farbe	Glas	Maß-Typ
z.B. Badewannenseitenwand rechts 3379	Alu Chromeffekt 005	z.B. Klarglas 001	z.B. Größe 800 003

= Artikelnummer

+ folgende Angaben:

- Sollen die Gläser mit CER+ beschichtet werden?



PANORAMA *Soft & Silent* Schiebetür 2-teilig für Nische

Ausführung	Klarglas		Sonderglas	
	Alu chromeffekt	Preisgruppe	Alu chromeffekt	Preisgruppe
1200	1007,-	H	1133,-	H
1400	1007,-	H	1133,-	H
1600	1070,-	H	1196,-	H
Sondermaß	1196,-	H	1322,-	H

Ausstattung



Griff Nr. 70



SoftClose Mechanismus

Eigenschaften

- 8 mm Sicherheitsglas
- Mit **SoftClose Technologie** ausgestattet, diese sorgt für ein **sanftes Anschlagen beim Öffnen und Schließen der Tür**
- Keine sichtbare Verschraubung am Wandanschlussprofil des Festteils
- Für bodengleichen Einbau geeignet

Farben



005
Alu chromeffekt

Gläser



001
Klarglas

Sondergläser



003
Grau getönt



045
Intima



026
Spiegelglas
pro Element 180,-

Spezialglas (+227,-)



027
Spiegelglas/
Klarglas

Aufpreise

	Preisgruppe	
CER+ Glasbeschichtung	+ 63,-	H
Baustellenanlieferung	Auf Anfrage	N

Technische Informationen

Typ		Ausführung	Maß-Typ	Höhe	Produktmaß	Wanneneinbaumaß	Festteilbreite	Einsteigsbreite
3480	3481	1200	040	2000	1180-1210	1180-1210	580-600	475
Anschlag links	Anschlag rechts	1400	041	2000	1380-1410	1380-1410	680-700	575
		1600	006	2000	1580-1610	1580-1610	780-800	675
		Sondermaß	099	max. 2200	980-2000			



Der erforderliche Wannenrand für die Montage beträgt mindestens 80 mm.
Bei Schiebetüren größer 1600 mm entsteht eine Lücke zwischen Wandanschlussprofil und Beginn der Laufschiene.
Schrägen und Ausschnitte nicht möglich.
Bei Bodenschrägen von mehr als 5 mm kann die Schiebetür nicht installiert werden.
Bei Glasart 027 Spiegelglas/Klarglas ist nur das Festteil in Spiegelglas.

Für Ihre Bestellung benötigen wir:

Typ	Farbe	Glas	Maß-Typ
z.B. Soft & Silent Schiebetür Nische, li. 3480	Alu Chromeffekt 005	z.B. Klarglas 001	z.B. Größe 1200 040 = Artikelnummer

+ folgende Angaben:

- Sollen die Gläser mit CER+ beschichtet werden?
- Wird die Dusche auf einer Wanne oder auf dem Boden montiert? (Info s.S. 14)



PANORAMA Schiebetür 2-teilig für Nische

Ausführung	Klarglas		Sonderglas	
	Alu chromeffekt	Preisgruppe	Alu chromeffekt	Preisgruppe
1200	881,-	H	1007,-	H
1400	881,-	H	1007,-	H
1600	944,-	H	1070,-	H
Sondermaß	1070,-	H	1196,-	H

Ausstattung



Griff Nr. 70

Eigenschaften

- 8 mm Sicherheitsglas
- Keine sichtbare Verschraubung am Wandanschlussprofil des Festteils
- Für bodengleichen Einbau geeignet

Farben



005 Alu chromeffekt

Gläser



001 Klarglas

Sondergläser



003 Grau getönt



045 Intima



026 Spiegelglas pro Element 180,-

Spezialglas (+227,-)



027 Spiegelglas/Klarglas

Aufpreise

	Preisgruppe	
CER+ Glasbeschichtung	+ 63,-	H
Baustellenanlieferung	Auf Anfrage	N

Technische Informationen

Typ		Ausführung	Maß-Typ	Höhe	Produktmaß	Wanneneinbaumaß	Festteilbreite	Einsteigsbreite
3471	3470	1200	040	2000	1180-1210	1180-1210	580-600	475
Anschlag links	Anschlag rechts	1400	041	2000	1380-1410	1380-1410	680-700	575
		1600	006	2000	1580-1610	1580-1610	780-800	675
		Sondermaß	099	max. 2200	980-2000			



Der erforderliche Wannенrand für die Montage beträgt mindestens 80 mm.
 Bei Schiebetüren größer 1600 mm entsteht eine Lücke zwischen Wandanschlussprofil und Beginn der Laufschiene.
 Schrägen und Ausschnitte nicht möglich.
 Bei Bodenschrägen von mehr als 5 mm kann die Schiebetür nicht installiert werden.
 Bei Glasart 027 Spiegelglas/Klarglas ist nur das Festteil in Spiegelglas.

Für Ihre Bestellung benötigen wir:

Typ	Farbe	Glas	Maß-Typ
z.B. Schiebetür Nische, links 3471	Alu Chromeffekt 005	z.B. Klarglas 001	z.B. Größe 1200 040

= Artikelnummer

+ folgende Angaben:

- Sollen die Gläser mit CER+ beschichtet werden?
- Wird die Dusche auf einer Wanne oder auf dem Boden montiert? (Info s.S. 14)

Alle Preise sind unverbindliche Preisempfehlungen in EURO. Alle Maße in mm.



PANORAMA *Soft & Silent* Schiebetür 2-teilig für Seitenwand

Ausführung	Klarglas		Sonderglas	
	Alu chromeffekt	Preisgruppe	Alu chromeffekt	Preisgruppe
1200	1007,-	H	1133,-	H
1400	1007,-	H	1133,-	H
1600	1070,-	H	1196,-	H
Sondermaß	1196,-	H	1322,-	H

Ausstattung



Griff Nr. 70



SoftClose Mechanismus

Eigenschaften

- 8 mm Sicherheitsglas
- mit **SoftClose Technologie** ausgestattet, diese sorgt für ein **sanftes Anschlagen beim Öffnen und Schließen der Tür**
- Keine sichtbaren Verschraubungen an den Wandanschlussprofilen
- Für bodengleichen Einbau geeignet

Farben



005
Alu chromeffekt

Gläser



001
Klarglas

Sondergläser



003
Grau getönt



045
Intima



026
Spiegelglas
pro Element 180,-

Spezialglas (+227,- €)



027
Spiegelglas/
Klarglas

Aufpreise

	Preisgruppe	
CER+ Glasbeschichtung	+ 63,-	H
Baustellenanlieferung	Auf Anfrage	N

Technische Informationen

Typ		Ausführung	Maß-Typ	Höhe	Produktmaß	Wanneneinbaumaß	Fliesenmaß (Glasmitte auf Fuge)	Festteil- breite	Ein- stiegs- breite
3482	3483	1200	040	2000	1180-1200	1190-1210	1160-1180	580-600	475
Anschlag links	Anschlag rechts	1400	041	2000	1380-1400	1390-1410	1360-1380	680-700	575
		1600	006	2000	1580-1600	1590-1610	1560-1580	780-800	675
		Sondermaß	099	max. 2200	980-2000				

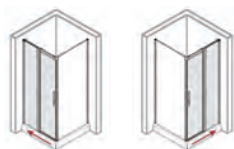

Der erforderliche Wannenrand für die Montage beträgt mindestens 80 mm.
Bei Schiebetüren größer 1600 mm entsteht eine Lücke zwischen Wandanschlussprofil und Beginn der Laufschiene.
Schrägen und Ausschnitte nicht möglich.
Bei Bodenschrägen von mehr als 5 mm kann die Schiebetür nicht installiert werden.
Bei Glasart 027 Spiegelglas/Klarglas ist nur das Festteil in Spiegelglas.

Für Ihre Bestellung benötigen wir:

Typ	Farbe	Glas	Maß-Typ
z.B. Soft & Silent Schiebetür für Seitenwand, li. 3482	Alu Chromeffekt 005	z.B. Klarglas 001	z.B. Größe 1200 040 = Artikelnummer

+ folgende Angaben:

- Sollen die Gläser mit CER+ beschichtet werden?
- Wird die Dusche auf einer Wanne oder auf dem Boden montiert? (Info s.S. 14)



PANORAMA Schiebetür 2-teilig für Seitenwand

Ausführung	Klarglas		Sonderglas	
	Alu chromeffekt	Preisgruppe	Alu chromeffekt	Preisgruppe
1200	881,-	H	1007,-	H
1400	881,-	H	1007,-	H
1600	944,-	H	1070,-	H
Sondermaß	1070,-	H	1196,-	H

Ausstattung



Griff Nr. 70

Eigenschaften

- 8 mm Sicherheitsglas
- Keine sichtbaren Verschraubungen an den Wandanschlussprofilen
- Für bodengleichen Einbau geeignet

Farben



005
Alu chromeffekt

Gläser



001
Klarglas

Sondergläser



003
Grau getönt



045
Intima



026
Spiegelglas
pro Element 180,-

Spezialglas (+227,- €)



027
Spiegelglas/
Klarglas

Aufpreise

Preisgruppe

CER+ Glasbeschichtung	+ 63,-	H
Baustellenanlieferung	Auf Anfrage	N

Technische Informationen

Typ		Ausführung	Maß-Typ	Höhe	Produktmaß	Wanneneinbaumaß	Fliesenmaß (Glasmitte auf Fuge)	Festteilbreite	Einsteigsbreite
3472	3473	1200	040	2000	1180-1200	1190-1210	1160-1180	580-600	475
Anschlag links	Anschlag rechts	1400	041	2000	1380-1400	1390-1410	1360-1380	680-700	575
		1600	006	2000	1580-1600	1590-1610	1560-1580	780-800	675
		Sondermaß	099	max. 2200	980-2000				

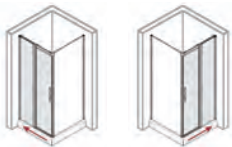

Der erforderliche Wannenrand für die Montage beträgt mindestens 80 mm.
Bei Schiebetüren größer 1600 mm entsteht eine Lücke zwischen Wandanschlussprofil und Beginn der Laufschiene.
Schrägen und Ausschnitte nicht möglich.
Bei Bodenschrägen von mehr als 5 mm kann die Schiebetür nicht installiert werden.
Bei Glasart 027 Spiegelglas/Klarglas ist nur das Festteil in Spiegelglas.

Für Ihre Bestellung benötigen wir:

Typ	Farbe	Glas	Maß-Typ
z.B. Schiebetür für Seitenwand, links 3472	Alu Chromeffekt 005	z.B. Klarglas 001	z.B. Größe 1200 040

= Artikelnummer

+ folgende Angaben:

- Sollen die Gläser mit CER+ beschichtet werden?
- Wird die Dusche auf einer Wanne oder auf dem Boden montiert? (Info s.S. 14)

Alle Preise sind unverbindliche Preisempfehlungen in EURO. Alle Maße in mm.



PANORAMA Seitenwand für Schiebetür und Schiebetür Soft & Silent

Ausführung	Klarglas		Sonderglas	
	Alu chromeffekt	Preisgruppe	Alu chromeffekt	Preisgruppe
800	629,-	H	755,-	H
900	629,-	H	755,-	H
Sondermaß	755,-	H	881,-	H

Ausstattung

Eigenschaften

- 8 mm Sicherheitsglas
- Keine sichtbaren Verschraubungen an den Wandanschlussprofilen
- Für bodengleichen Einbau geeignet

Optionen



Gebogener Handtuchhalter
Bestell-Nr. 534
(Montage mittig auf Scheibe)

Farben

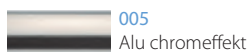

005
Alu chromeffekt

Gläser

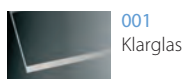

001
Klarglas

Sondergläser

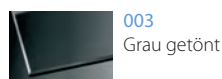

003
Grau getönt

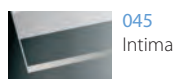

045
Intima

Spezialglas (+227,- €)

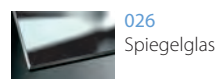

026
Spiegelglas

Aufpreise

	Preisgruppe	
CER+ Glasbeschichtung	+ 63,-	H
Gebogener Handtuchhalter	+ 125,-	H
je Schräge und/oder Ausschnitt auf Sondermaßpreis (+ 5 AT)	+ 163,-	H
Baustellenanlieferung	Auf Anfrage	N

Technische Informationen

Typ	Ausführung	Maß-Typ	Höhe	Produktmaß	Wanneneinbaumaß	Fliesenmaß (Glasmitte auf Fuge)
3484	800	003	1995	780-800	790-810	760-780
	900	004	1995	880-900	890-910	860-880
	Sondermaß	099	max. 2195	370-1600		

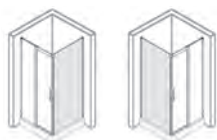

Der erforderliche Wannenrand für die Montage beträgt mindestens 80 mm.
Aufgrund technischer Gegebenheiten ist die Seitenwand für Schiebetür 5 mm kürzer.
Das Produktmaß der Seitenwand ist immer in Kombination mit einer Tür zu betrachten.
Schrägen und Ausschnitte möglich.

Für Ihre Bestellung benötigen wir:

Typ	Farbe	Glas	Maß-Typ
Seitenwand für Schiebetür 3484	Alu Chromeffekt 005	z.B. Klarglas 001	z.B. Größe 1200 040 = Artikelnummer

+ folgende Angaben:

- Sollen die Gläser mit CER+ beschichtet werden?
- Wird die Dusche auf einer Wanne oder auf dem Boden montiert? (Info s.S. 14)



PANORAMA Badewannenseitenwand für Schiebetür und Schiebetür Soft & Silent

Ausführung	Klarglas		Sonderglas	
	Alu chromeffekt	Preisgruppe	Alu chromeffekt	Preisgruppe
800	629,-	H	755,-	H
900	629,-	H	755,-	H
Sondermaß	755,-	H	881,-	H

Ausstattung

Eigenschaften

- 8 mm Sicherheitsglas
- Keine sichtbaren Verschraubungen an den Wandanschlussprofilen

Farben

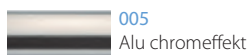

Gläser

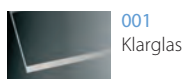

Sondergläser

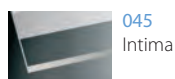
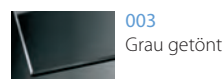

Spezialglas (+227,- €)

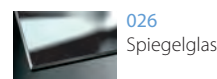

Aufpreise

Preisgruppe

CER+ Glasbeschichtung	+ 63,-	H
je Schräge und/oder Ausschnitt auf Sondermaßpreis (+ 5 AT)	+ 163,-	H
Baustellenanlieferung	Auf Anfrage	N

Technische Informationen

Typ	Ausführung	Maß-Typ	Höhe	Produktmaß	Wanneneinbaumaß
3492	800	003	1745	780-800	790-810
	900	004	1745	880-900	890-910
	Sondermaß	099	max. 1995	370-1600	

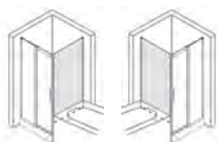

Die Badewannenseitenwand wird seitlich **neben** der Badewanne montiert und überlappt 30 mm mit dem Badewannenrand. Der erforderliche Wannenrand für die Montage beträgt mindestens 80 mm. Aufgrund technischer Gegebenheiten ist die Badewannenseitenwand für Schiebetür 5 mm kürzer. Das Produktmaß der Badewannenseitenwand ist immer in Kombination mit einer Tür zu betrachten. Schrägen und Ausschnitte möglich.

Für Ihre Bestellung benötigen wir:

Typ	Farbe	Glas	Maß-Typ
Badewannenseitenwand 3492	Alu Chromeffekt 005	z.B. Klarglas 001	z.B. Größe 1200 040

= Artikelnummer

+ folgende Angaben:

- Sollen die Gläser mit CER+ beschichtet werden?



PANORAMA Drehtür mit Festteil und Nebenteil für Nische

Ausführung	Klarglas		Sonderglas	
	Alu chromeffekt	Preisgruppe	Alu chromeffekt	Preisgruppe
1200	881,-	H	1007,-	H
1400	881,-	H	1007,-	H
1600	944,-	H	1070,-	H
1800	944,-	H	1070,-	H
Sondermaß	1070,-	H	1196,-	H

Ausstattung



Griff Nr. 70



Scharnier



45°-Stabilisator

Eigenschaften

- 6 mm Sicherheitsglas
- Innen flächenbündige Scharniere zur einfachen Reinigung
- Keine sichtbaren Verschraubungen an den Wandanschlussprofilen
- Integrierter, verdeckter Hebe-Senkmechanismus
- Für bodengleichen Einbau geeignet

Farben



005 Alu chromeffekt

Gläser



001 Klarglas

Sondergläser



003 Grau getönt



045 Intima



005 Bella C
max. Höhe
2100 mm



030 Satiniert

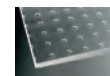

008 Mastercarré

Aufpreise

	Preisgruppe	
CER+ Glasbeschichtung	+ 126,-	H
je Schräge und/oder Ausschnitt auf Sondermaßpreis (+ 5 AT)	+ 163,-	H
Baustellenanlieferung	Auf Anfrage	N

Technische Informationen

Typ		Ausführung	Maß-Typ	Höhe zzgl. 10 mm Stabilisator	Produktmaß	Wanneneinbaumaß	Breite Festteil	Breite Nebenteil	Einsteigsbreite
3396	3397	1200	040	2000	1180-1220	1180-1220	240-260	245-265	670
Anschlag links	Anschlag rechts	1400	041	2000	1380-1420	1380-1420	280-300	285-305	790
		1600	006	2000	1580-1620	1580-1620	380-400	385-405	790
		1800	008	2000	1780-1820	1780-1820	480-500	485-505	790
		Sondermaß	099	400-2200	980-1980	980-1980			



Türbreiten im Sondermaß: 980-1100 = 580 | 1101-1300 = 680 | 1301-1980 = 800

Ausschnitte und Schrägen nur an Festteil/Nebenteil möglich.

Der 45°-Stabilisator wird in einer Länge von 1000 mm geliefert und kann je nach Einbausituation gekürzt werden.

Für Ihre Bestellung benötigen wir:

Typ	Farbe	Glas	Maß-Typ
z.B. Drehtür Anschlag links 3396	Alu Chromeffekt 005	z.B. Klarglas 001	z.B. Größe 1200 040

= Artikelnummer

+ folgende Angaben:

- Sollen die Gläser mit CER+ beschichtet werden?
- Wird die Dusche auf einer Wanne oder auf dem Boden montiert? (Info s.S. 14)



PANORAMA Schiebetür 4-teilig für Nische

Ausführung	Echtglas klar, hell		Sonderglas	
	Alu chromeffekt	Preisgruppe	Alu chromeffekt	Preisgruppe
1400	1448,-	H	1700,-	H
1600	1574,-	H	1826,-	H
Sondermaß	1826,-	H	2078,-	H

Ausstattung



Griff Nr. 70

Eigenschaften

- 8 mm Sicherheitsglas
- Keine sichtbaren Verschraubungen an den Wandanschlussprofilen
- Für bodengleichen Einbau geeignet

Farben



005
Alu chromeffekt

Gläser



001
Klarglas
hell

Sondergläser



003
Grau
getönt



045
Intima

Spezialglas (+907,-)



026
Spiegelglas

Aufpreise

		Preisgruppe
CER+ Glasbeschichtung	+ 126,-	H
Baustellenanlieferung	Auf Anfrage	N

Technische Informationen

Typ	Ausführung	Maß-Typ	Höhe	Produktmaß	Wanneneinbaumaß	Einstiegsbreite
3448	1400	041	2000	1370-1410	1370-1410	500
	1600	006	2000	1570-1610	1570-1610	600
	Sondermaß	099	max. 2200	1400-2000		



Keine Schrägen und Ausschnitte möglich.

Für Ihre Bestellung benötigen wir:

Typ	Farbe	Glas	Maß-Typ	
Schiebetür 4-tlg. 3448	Alu Chromeffekt 005	z.B. Klarglas hell 001	z.B. Größe 1400 141	= Artikelnummer

+ folgende Angaben:

- sollen die Gläser mit CER+ beschichtet werden?
- Wird die Dusche auf einer Wanne oder auf dem Boden montiert? (Info s.S. 14)

Alle Preise sind unverbindliche Preisempfehlungen in EURO. Alle Maße in mm.



PANORAMA Eckeinstieg Drehtür 4-teilig

Ausführung	Klarglas		Sonderglas	
	Alu chromeffekt	Preisgruppe	Alu chromeffekt	Preisgruppe
800/800	1259,-	H	1511,-	H
900/900	1259,-	H	1511,-	H
1000/1000	1259,-	H	1511,-	H
1200/1200	1322,-	H	1574,-	H
Sondermaß	1511,-	H	1763,-	H

Ausstattung



Griff Nr. 70



Scharnier



45°-Stabilisator

Eigenschaften

- 6 mm Sicherheitsglas
- Innen flächenbündige Scharniere zur einfachen Reinigung
- Keine sichtbaren Verschraubungen an den Wandanschlussprofilen
- Integrierter, verdeckter Hebe-Senkmechanismus
- Für bodengleichen Einbau geeignet

Farben



005
Alu chromeffekt

Gläser



001
Klarglas

Sondergläser



003
Grau getönt



045
Intima



005
Bella C
max. Höhe
2100 mm

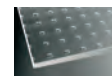

008
Mastercarré

Aufpreise

	Preisgruppe	
CER+ Glasbeschichtung	+ 126,-	H
je Schräge und/oder Ausschnitt auf Sondermaßpreis (+ 5 AT)	+ 163,-	H
Baustellenanlieferung	Auf Anfrage	N

Technische Informationen

Typ	Ausführung	Maß-Typ	Höhe zzgl. 10 mm Stabilisator	Produktmaß links / rechts	Wanneneinbaumaß links / rechts	Fliesenmaß (Glasmitte auf Fuge) links / rechts	Festteilbreite	Einsteigsbreite
3388	800/800	014	2000	770-790 / 770-790	785-805 / 785-805	755-775 / 755-775	270-290	680
	900/900	017	2000	870-890 / 870-890	885-905 / 885-905	855-875 / 855-875	270-290	820
	1000/1000	020	2000	970-990 / 970-990	985-1005 / 985-1005	955-975 / 955-975	270-290	960
	1200/1200	024	2000	1170-1190 / 1170-1190	1185-1205 / 1185-1205	1155-1175 / 1155-1175	350-370	1130
	Sondermaß	099	max. 2200	680-1400 / 680-1400				



Die Stabilisatoren werden immer in einer Länge von 1000 mm geliefert und können je nach Einbausituation gekürzt werden. Türscheibenbreite links/rechts max. 800 mm. Auch ungleichschenklige Maße erhältlich, z.B. 900/1000 mm. Hier gilt der Preis des größeren Schenkelmaßes. Schrägen und Ausschnitte sind nur am Festteil möglich.

Für Ihre Bestellung benötigen wir:	Typ	Farbe	Glas	Maß-Typ
	Eckeinstieg Drehtür 4-tlg. 3388	Alu Chromeffekt 005	z.B. Klarglas 001	z.B. Größe 800/800 014 = Artikelnummer

+ folgende Angaben:

- Sollen die Gläser mit CER+ beschichtet werden?
- Wird die Dusche auf einer Wanne oder auf dem Boden montiert? (Info s.S. 14)



PANORAMA Eckeinstieg Drehtür 4-teilig rahmenlos

Ausführung	Klarglas		Sonderglas	
	Alu chromeffekt	Preisgruppe	Alu chromeffekt	Preisgruppe
Sondermaß	2046,-	H	2319,-	H

Im Preis sind **Aufmaß, Lieferung und Montage** der Duschkabine enthalten.

Die Lieferung erfolgt direkt zum Endkunden, innerhalb Deutschland - Festland, frei Bordsteinkante oder Duoanlieferung.

Ausstattung



Griff Nr. 70

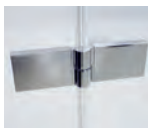

Scharnier



Wandwinkel nach außen

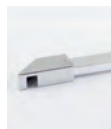

45°-Stabilisator

Eigenschaften

- 6 mm Sicherheitsglas
- Innen flächenbündige Scharniere zur einfachen Reinigung
- Verdeckter Hebe-Senkmechanismus
- bodengleicher Einbau möglich

Optional



Wandwinkel nach innen

Farben



005 Alu chromeffekt

Gläser



001 Klarglas

Sondergläser



003 Grau getönt



045 Intima



005 Bella C max. Höhe 2100 mm

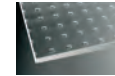

008 Mastercarré

Aufpreise

	Preisgruppe	
CER+ Glasbeschichtung	+ 126,-	H
je Schräge und/oder Ausschnitt auf Sondermaßpreis (+ 5 AT)	+ 129,-	H
Baustellenanlieferung	Auf Anfrage	N

Technische Informationen

Typ	Ausführung	Maß-Typ	Höhe zzgl. 10 mm Stabilisator	Produktmaß		Festteilbreite
				links	rechts	
3349 Wandwinkel außen	Sondermaß	099	max. 2200	680-1400	680-1400	200-750
3322 Wandwinkel innen						

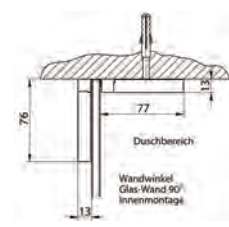
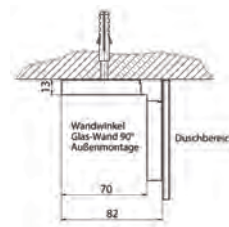

Die Stabilisatoren werden immer in einer Länge von 1000 mm geliefert und können je nach Einbausituation gekürzt werden. Türscheibenbreite links/rechts max. 800 mm. Schrägen und Ausschnitte sind nur am Festteil möglich.

Für Ihre Bestellung benötigen wir:	Typ	Farbe	Glas	Maß-Typ
	z.B. Eckeinstieg Drehtür 4-tlg. 3349	Alu Chromeffekt 005	z.B. Klarglas 001	z.B. Größe 800/800 014 = Artikelnummer

+ folgende Angaben:

- Sollen die Gläser mit CER+ beschichtet werden?
- Wird die Dusche auf einer Wanne oder auf dem Boden montiert? (Info s.S. 14)

Alle Preise sind unverbindliche Preisempfehlungen in EURO. Alle Maße in mm.



PANORAMA Eckeinstieg Drehfalttür

Ausführung	Klarglas		Sonderglas	
	Alu chromeffekt	Preisgruppe	Alu chromeffekt	Preisgruppe
800/800	1259,-	H	1511,-	H
900/900	1259,-	H	1511,-	H
1000/1000	1385,-	H	1637,-	H
1200/1200	1511,-	H	1763,-	H
Sondermaß	1637,-	H	1889,-	H

Ausstattung



Griff Nr. 72

Lieferbar ab März 2018



Scharnier

Eigenschaften

- 6 mm Sicherheitsglas
- Innen flächenbündige Scharniere zur einfachen Reinigung
- Keine sichtbaren Verschraubungen an den Wandanschlussprofilen
- Integrierter, verdeckter Hebe-Senkmechanismus
- Für bodengleichen Einbau geeignet

Farben



005
Alu chromeffekt

Gläser



001
Klarglas

Sondergläser



003
Grau getönt



045
Intima



005
Bella C
max. Höhe
2100 mm

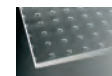

008
Mastercarré

Aufpreise

	Preisgruppe	
CER+ Glasbeschichtung	+ 126,-	H
je Schräge und/oder Ausschnitt auf Sondermaßpreis (+ 5 AT)	+ 163,-	H
Baustellenanlieferung	Auf Anfrage	N

Technische Informationen

Typ	Ausführung	Maß-Typ	Höhe	Produktmaß		Wanneneinbaumaß		Fliesenmaß (Glasmitte auf Fuge)		Einstiegsbreite
				links / rechts	links / rechts	links / rechts	links / rechts			
3381	800/800	014	2024	775-795 / 775-795	785-805 / 785-805	755-775 / 755-775	955			
	900/900	017	2024	875-895 / 875-895	885-905 / 885-905	855-875 / 855-875	1100			
	1000/1000	020	2024	975-995 / 975-995	985-1005 / 985-1005	955-975 / 955-975	1240			
	1200/1200	024	2024	1175-1195 / 1175-1195	1185-1205 / 1185-1205	1155-1175 / 1155-1175	1520			
	Sondermaß	099	max. 2200	680-1450 / 680-1450						



Schrägen und Ausschnitte sind nicht möglich.

Für Ihre Bestellung benötigen wir:

Typ	Farbe	Glas	Maß-Typ
Eckeinstieg Drehfalttür 3381	Alu Chromeffekt 005	z.B. Klarglas 001	z.B. Größe 800/800 014 = Artikelnummer

+ folgende Angaben:

- Sollen die Gläser mit CER+ beschichtet werden?
- Wird die Dusche auf einer Wanne oder auf dem Boden montiert? (Info s.S. 14)



PANORAMA Runddusche Drehtür 4-teilig

Ausführung	Klarglas		Sonderglas	
	Alu chromeffekt	Preisgruppe	Alu chromeffekt	Preisgruppe
800/800	1196,-	H	1448,-	H
800/900	1259,-	H	1511,-	H
900/900	1259,-	H	1511,-	H
900/1000	1385,-	H	1637,-	H
1000/1000	1385,-	H	1637,-	H
Sondermaß	1637,-	H	1889,-	H

Ausstattung



Griff Nr. 70



Scharnier

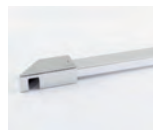

45°-Stabilisator

Eigenschaften

- 6 mm Sicherheitsglas
- Innen flächenbündige Scharniere zur einfachen Reinigung
- Keine sichtbaren Verschraubungen an den Wandanschlussprofilen
- Integrierter, verdeckter Hebe-Senkmechanismus
- Für bodengleichen Einbau geeignet

Farben



005
Alu chromeffekt

Gläser



001
Klarglas

Sondergläser



045
Intima

Aufpreise

Preisgruppe

CER+ Glasbeschichtung	+ 126,-	H
je Schräge und/oder Ausschnitt auf Sondermaßpreis (+ 5 AT)	+ 163,-	H
Baustellenanlieferung	Auf Anfrage	N

Technische Informationen

Typ		Ausführung	Maß-Typ	Höhe zzgl. 10 mm Stabilisator	Produktmaß links / rechts	Wanneneinbaumaß links / rechts	Fliesenmaß (Glasmitte auf Fuge) links / rechts	Festteilbreite	Einsteigsbreite
3393	3394	800/800	014	2000	770-790 / 770-790	785-805 / 785-805	755-775 / 755-775	155-175 / 155-175	840
Radius 500	Radius 550	800/900	015	2000	770-790 / 870-890	785-805 / 885-905	755-775 / 855-875	155-175 / 255-275	840
		900/800	016	2000	870-890 / 770-790	885-905 / 785-805	855-875 / 755-775	255-275 / 155-175	840
		900/900	017	2000	870-890 / 870-890	885-905 / 885-905	855-875 / 855-875	255-275 / 255-275	840
		1000/1000	020	2000	970-990 / 970-990	985-1005 / 985-1005	955-975 / 955-975	355-375 / 355-375	840
		900/1000	132	2000	870-890 / 970-990	885-905 / 985-1005	855-875 / 955-975	255-275 / 355-375	840
		1000/900	133	2000	970-990 / 870-890	985-1005 / 885-905	955-975 / 855-875	355-375 / 255-275	840
		Sondermaß	099	2000	780-1400 / 780-1400				



Höhenfestmaß

Radius 470 bei Radius 500
Radius 520 bei Radius 550

Die Stabilisatoren werden immer in einer Länge von 1000 mm geliefert und können je nach Einbausituation gekürzt werden. Wird die Runddusche nach Fliesenmaß montiert, ist der tatsächliche Radius bei Typ 3424 = 471 mm, bei Typ 3425 = 521 mm. Schrägen und Ausschnitte sind nur am Festteil möglich.

Für Ihre Bestellung benötigen wir:

Typ	Farbe	Glas	Maß-Typ
z.B. Runddusche R 500 3393	Alu Chromeffekt 005	z.B. Klarglas 001	z.B. Größe 800/800 014 = Artikelnummer

+ folgende Angaben:

- Sollen die Gläser mit CER+ beschichtet werden?
- Wird die Dusche auf einer Wanne oder auf dem Boden montiert? (Info s.S. 14)

Alle Preise sind unverbindliche Preisempfehlungen in EURO. Alle Maße in mm.



PANORAMA *Soft & Silent* Eckeinstieg Schiebetüren 4-teilig

Ausführung	Klarglas		Sonderglas	
	Alu chromeffekt	Preisgruppe	Alu chromeffekt	Preisgruppe
900/900	1637,-	H	1889,-	H
1000/1000	1712,-	H	1964,-	H
1200/1200	1763,-	H	2015,-	H
1400/1400	1838,-	H	2090,-	H
Sondermaß	2015,-	H	2267,-	H

Ausstattung



Griff Nr. 65



SoftClose Mechanismus

Eigenschaften

- 8 mm Sicherheitsglas
- Mit **SoftClose Technologie** ausgestattet, diese sorgt für ein **sanftes Anschlagen beim Öffnen und Schließen der Türen**
- Keine sichtbaren Verschraubungen an den Wandanschlussprofilen
- Für bodengleichen Einbau geeignet

Farben



005 Alu chromeffekt

Gläser



001 Klarglas

Sondergläser



003 Grau getönt



045 Intima



005 Bella C
max. Höhe
2100 mm

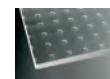

008 Mastercarré

Aufpreise

	Preisgruppe	
CER+ Glasbeschichtung	+ 126,-	H
Baustellenanlieferung	Auf Anfrage	N

Technische Informationen

Typ	Ausführung	Maß-Typ	Höhe	Produktmaß links / rechts	Wanneneinbaumaß links / rechts	Fliesenmaß (Glasmitte auf Fuge) links / rechts	Festteil- breite links / rechts	Ein- stiegs- breite
	900/900	017	2000	880-900 / 880-900	890-910 / 890-910	860-880 / 860-880	430-450 / 430-450	470
	1000/1000	020	2000	980-1000 / 980-1000	990-1010 / 990-1010	960-980 / 960-980	480-500 / 480-500	540
	1200/1200	024	2000	1180-1200 / 1180-1200	1190-1210 / 1190-1210	1160-1180 / 1160-1180	580-600 / 580-600	680
	1400/1400	025	2000	1380-1400 / 1380-1400	1390-1410 / 1390-1410	1360-1380 / 1360-1380	680-700 / 680-700	820
	Sondermaß	099	max. 2200	700-1600				

Der erforderliche Wannenrand für die Montage beträgt mindestens 80 mm.
Die maximale Einstiegsbreite im Sondermaß beträgt 960 mm.
Schrägen und Ausschnitte nicht möglich.

Für Ihre Bestellung benötigen wir:

Typ	Farbe	Glas	Maß-Typ
Soft & Silent Eckeinstieg Schiebetüren 4-tlg. 3413	Alu Chromeffekt 005	z.B. Klarglas 001	z.B. Größe 900/900 017 = Artikelnummer

+ folgende Angaben:

- Sollen die Gläser mit CER+ beschichtet werden?
- Wird die Dusche auf einer Wanne oder auf dem Boden montiert? (Info s.S. 14)



PANORAMA Eckeinstieg Schiebetüren 4-teilig

Ausführung	Klarglas		Sonderglas	
	Alu chromeffekt	Preisgruppe	Alu chromeffekt	Preisgruppe
900/900	1385,-	H	1637,-	H
1000/1000	1460,-	H	1712,-	H
1200/1200	1511,-	H	1763,-	H
1400/1400	1586,-	H	1838,-	H
Sondermaß	1763,-	H	2015,-	H

Ausstattung



Griff Nr. 65

Eigenschaften

- 8 mm Sicherheitsglas
- Keine sichtbaren Verschraubungen an den Wandanschlussprofilen
- Für bodengleichen Einbau geeignet

Farben



005 Alu chromeffekt

Gläser



001 Klarglas

Sondergläser



003 Grau getönt



045 Intima



005 Bella C
max. Höhe
2100 mm

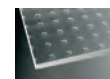

008 Mastercarré

Aufpreise

Preisgruppe

CER+ Glasbeschichtung	+ 126,-	H
Baustellenanlieferung	Auf Anfrage	N

Technische Informationen

Typ	Ausführung	Maß-Typ	Höhe	Produktmaß		Wanneneinbaumaß		Fliesenmaß (Glasmitte auf Fuge)		Festteilbreite	Einstiegsbreite
				links / rechts	links / rechts	links / rechts	links / rechts				
3474	900/900	017	2000	880-900 / 880-900	890-910 / 890-910	860-880 / 860-880	430-450 / 430-450	465			
	1000/1000	020	2000	980-1000 / 980-1000	990-1010 / 990-1010	960-980 / 960-980	480-500 / 480-500	535			
	1200/1200	024	2000	1180-1200 / 1180-1200	1190-1210 / 1190-1210	1160-1180 / 1160-1180	580-600 / 580-600	680			
	1400/1400	025	2000	1380-1400 / 1380-1400	1390-1410 / 1390-1410	1360-1380 / 1360-1380	680-700 / 680-700	820			
	Sondermaß	099	max. 2200	700-1600							



Der erforderliche Wannenrand für die Montage beträgt mindestens 80 mm.
Die maximale Einstiegsbreite im Sondermaß beträgt 960 mm.
Schrägen und Ausschnitte nicht möglich.

Für Ihre Bestellung benötigen wir:

Typ	Farbe	Glas	Maß-Typ
Eckeinstieg Schiebetüren 4-tlg. 3474	Alu Chromeffekt 005	z.B. Klarglas 001	z.B. Größe 900/900 017 = Artikelnummer

+ folgende Angaben:

- Sollen die Gläser mit CER+ beschichtet werden?
- Wird die Dusche auf einer Wanne oder auf dem Boden montiert? (Info s.S. 14)

Alle Preise sind unverbindliche Preisempfehlungen in EURO. Alle Maße in mm.



PANORAMA U-Kabine Drehtür mit Festteil und 2 Seitenwänden

Ausführung	Klarglas		Sonderglas	
	Alu chromeffekt	Preisgruppe	Alu chromeffekt	Preisgruppe
800/1200/800	1763,-	H	2141,-	H
Sondermaß	2015,-	H	2393,-	H

Ausstattung



Griff Nr. 70



Scharnier/
Eckwinkel



Stabilisator

Eigenschaften

- 6 mm Sicherheitsglas
- Innen flächenbündige Scharniere zur einfachen Reinigung
- Keine sichtbaren Verschraubungen an den Profilen
- Integrierter, verdeckter Hebe-Senkmechanismus
- Für bodengleichen Einbau geeignet

Farben



005
Alu chromeffekt

Gläser



001
Klarglas

Sondergläser



003
Grau getönt



045
Intima



005
Bella C
max. Höhe
2100 mm

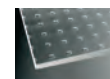

008
Mastercarré

Aufpreise

	Preisgruppe	
CER+ Glasbeschichtung	+ 189,-	H
je Schräge und/oder Ausschnitt auf Sondermaßpreis (+ 5 AT)	+ 163,-	H
Baustellenanlieferung	Auf Anfrage	N

Technische Informationen

Typ		Ausführung	Maß-Typ	Höhe zzgl. 10 mm Stabilisator	Produktmaß Tür / Seitenwand	Wanneneinbaumaß Tür / Seitenwand	Fliesenmaß (Glasmitte auf Fuge) links / rechts	Festteil- breite	Ein- stiegs- breite
3389	3390	800/1200/800	022	2000	1170 / 760-780	1200 / 785-805	1140 / 755-775	340	790
Anschlag links	Anschlag rechts	Sondermaß	099	max. 2200	780-1600 / 400-1600				

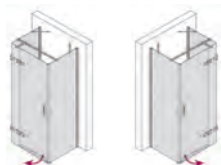

Türbreiten im Sondermaß: 780-800 = 480 | 801-900 = 580 | 901-1199 = 680 | 1200-1600 = 800

Der 90°-Stabilisator wird bei Breiten bis 1400 mm in einer Länge von 1400 mm mitgeliefert, bei einer Breite bis 1600 mm in einer Länge von 2000 mm und kann je nach Einbausituation gekürzt werden.

Die 45°-Stabilisatoren werden in einer Länge von 1000 mm geliefert und können je nach Einbausituation gekürzt werden.

Schrägen und Ausschnitte sind nur an der Seitenwand möglich. Benötigen Sie weitere Schrägen und Ausschnitte sprechen Sie uns an.

Für Ihre Bestellung benötigen wir:

Typ	Farbe	Glas	Maß-Typ
z.B. Drehtür mit 2 Seitenwänden, links 3389	Alu Chromeffekt 005	z.B. Klarglas 001	z.B. Sondermaß 099 = Artikelnummer

+ folgende Angaben:

- Sollen die Gläser mit CER+ beschichtet werden?
- Wird die Dusche auf einer Wanne oder auf dem Boden montiert? (Info s.S. 14)



PANORAMA U-Kabine Drehtür mit Festteil, Nebenteil und 2 Seitenwänden

Ausführung	Klarglas		Sonderglas	
	Alu chromeffekt	Preisgruppe	Alu chromeffekt	Preisgruppe
800/1200/800	1889,-	H	2267,-	H
Sondermaß	2141,-	H	2519,-	H

Ausstattung



Griff Nr. 70



Scharnier/
Eckwinkel



Stabilisator

Eigenschaften

- 6 mm Sicherheitsglas
- Innen flächenbündige Scharniere zur einfachen Reinigung
- Keine sichtbaren Verschraubungen an den Profilen
- Integrierter, verdeckter Hebe-Senkmechanismus
- Für bodengleichen Einbau geeignet

Farben



005
Alu chromeffekt

Gläser



001
Klarglas

Sondergläser



003
Grau getönt



045
Intima



005
Bella C
max. Höhe
2100 mm

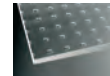

008
Mastercarré

Aufpreise

	Preisgruppe	
CER+ Glasbeschichtung	+ 189,-	H
je Schräge und/oder Ausschnitt auf Sondermaßpreis (+ 5 AT)	+ 163,-	H
Baustellenanlieferung	Auf Anfrage	N

Technische Informationen

Typ		Ausführung	Maß-Typ	Höhe zzgl. 10 mm Stabilisator	Produktmaß Tür / Seitenwand	Wanneneinbaumaß Tür / Seitenwand	Fliesenmaß (Glasmitte auf Fuge) links / rechts	Festteillbreite Festteil / Nebenteil	Einsteigsbreite
3391	3392	800/1200/800	022	2000	1170 / 760-780	1200 / 785-805	1140 / 755-775	235 / 240	670
Anschlag links	Anschlag rechts	Sondermaß	099	max. 2200	980-1980 / 400-1600				



Türbreiten im Sondermaß: 980-1100 = 580 | 1101-1300 = 680 | 1301-1980 = 800

Der 90°-Stabilisator wird bei Breiten bis 1400 mm in einer Länge von 1400 mm mitgeliefert, bei einer Breite bis 1600 mm in einer Länge von 2000 mm und kann je nach Einbausituation gekürzt werden.

Die 45°-Stabilisatoren werden in einer Länge von 1000 mm geliefert und können je nach Einbausituation gekürzt werden.

Schrägen und Ausschnitte sind nur an der Seitenwand möglich. Benötigen Sie weitere Schrägen und Ausschnitte sprechen Sie uns an.

Für Ihre Bestellung benötigen wir:

Typ	Farbe	Glas	Maß-Typ
z.B. Drehtür mit 2 Seitenwänden, links 3391	Alu Chromeffekt 005	z.B. Klarglas 001	z.B. Sondermaß 099 = Artikelnummer

+ folgende Angaben:

- Sollen die Gläser mit CER+ beschichtet werden?
- Wird die Dusche auf einer Wanne oder auf dem Boden montiert? (Info s.S. 14)

Alle Preise sind unverbindliche Preisempfehlungen in EURO. Alle Maße in mm.



PANORAMA *Soft & Silent* U-Kabine Schiebetür mit 2 Seitenwänden

Ausführung	Klarglas		Sonderglas	
	Alu chromeffekt	Preisgruppe	Alu chromeffekt	Preisgruppe
800/1200/800	2141,-	H	2519,-	H
900/1200/900	2141,-	H	2519,-	H
800/1400/800	2141,-	H	2519,-	H
900/1400/900	2141,-	H	2519,-	H
800/1600/800	2204,-	H	2582,-	H
900/1600/900	2204,-	H	2582,-	H
Sondermaß	2393,-	H	2771,-	H

Ausstattung



Griff Nr. 70



SoftClose Mechanismus

Eigenschaften

- 8 mm Sicherheitsglas
- mit **SoftClose Technologie** ausgestattet, diese sorgt für ein **sanftes Anschlagen beim Öffnen und Schließen der Tür**
- Keine sichtbaren Verschraubungen an den Wandanschlussprofilen
- Für bodengleichen Einbau geeignet

Optionen



Gebogener Handtuchhalter
Bestell-Nr. 534
(Montage mittig auf Scheibe)

Farben



005
Alu chromeffekt

Gläser



001
Klarglas

Sondergläser



003
Grau getönt



045
Intima

Spezialglas (+ 907,-)



026
Spiegelglas

Aufpreise

	Preisgruppe	
CER+ Glasbeschichtung	+ 189,-	H
Gebogener Handtuchhalter (je Seite)	+ 125,-	H
je Schräge und/oder Ausschnitt auf Sondermaßpreis (+ 5 AT)	+ 163,-	H
Baustellenanlieferung	Auf Anfrage	N

Technische Informationen

Typ		Ausführung	Maß-Typ	Höhe zzgl. 10 mm Stabilisator	Produktmaß		Wanneneinbaumaß		Fliesenmaß (Glasmitte auf Fuge)	
					Tür	Seitenwand	Tür	Seitenwand	Tür	Seitenwand
3490	3491	800/1200/800	022	2000	1190	770-790	1200	790-810	1150	765-785
Anschlag links	Anschlag rechts	900/1200/900	023	2000	1190	870-890	1200	890-910	1150	865-885
		800/1400/800	170	2000	1390	770-790	1400	790-810	1350	765-785
		900/1400/900	186	2000	1390	870-890	1400	890-910	1350	865-885
		800/1600/800	171	2000	1590	770-790	1600	790-810	1550	765-785
		900/1600/900	187	2000	1590	870-890	1600	890-910	1550	865-885
		Sondermaß	099	max. 2200	1000-1600	370-1600				

Der erforderliche Wannenrand für die Montage beträgt mindestens 80 mm.
Schrägen und Ausschnitte nur an den Seitenwänden möglich.

Für Ihre Bestellung benötigen wir:

Typ	Farbe	Glas	Maß-Typ
z.B. Soft & Silent U-Kabine 3490	Alu Chromeffekt 005	z.B. Klarglas 001	Sondermaß 099 = Artikelnummer

+ folgende Angaben:

- Sollen die Gläser mit CER+ beschichtet werden?
- Wird die Dusche auf einer Wanne oder auf dem Boden montiert? (Info s.S. 14)



PANORAMA U-Kabine Schiebetür mit 2 Seitenwänden

Ausführung	Klarglas		Sonderglas	
	Alu chromeffekt	Preisgruppe	Alu chromeffekt	Preisgruppe
800/1200/800	2015,-	H	2393,-	H
900/1200/900	2015,-	H	2393,-	H
800/1400/800	2015,-	H	2393,-	H
900/1400/900	2015,-	H	2393,-	H
800/1600/800	2078,-	H	2456,-	H
900/1600/900	2078,-	H	2456,-	H
Sondermaß	2267,-	H	2645,-	H

Ausstattung



Griff Nr. 70

Eigenschaften

- 8 mm Sicherheitsglas
- Keine sichtbaren Verschraubungen an den Wandanschlussprofilen
- Für bodengleichen Einbau geeignet

Optionen



Gebogener Handtuchhalter
Bestell-Nr. 534
(Montage mittig auf Scheibe)

Farben



005
Alu chromeffekt

Gläser



001
Klarglas

Sondergläser



003
Grau getönt



045
Intima

Spezialglas (+ 907,-)



026
Spiegelglas

Aufpreise

Preisgruppe

CER+ Glasbeschichtung	+ 189,-	H
Gebogener Handtuchhalter (je Seite)	+ 125,-	H
je Schräge und/oder Ausschnitt auf Sondermaßpreis (+ 5 AT)	+ 163,-	H
Baustellenanlieferung	Auf Anfrage	N

Technische Informationen

Typ		Ausführung	Maß-Typ	Höhe zzgl. 10 mm Stabilisator	Produktmaß		Wanneneinbaumaß		Fliesenmaß (Glasmitte auf Fuge)	
3475	3476				Tür	Seitenwand	Tür	Seitenwand	Tür	Seitenwand
		800/1200/800	022	2000	1190	770-790	1200	790-810	1150	765-785
Anschlag links	Anschlag rechts	900/1200/900	023	2000	1190	870-890	1200	890-910	1150	865-885
		800/1400/800	170	2000	1390	770-790	1400	790-810	1350	765-785
		900/1400/900	186	2000	1390	870-890	1400	890-910	1350	865-885
		800/1600/800	171	2000	1590	770-790	1600	790-810	1550	765-785
		900/1600/900	187	2000	1590	870-890	1600	890-910	1550	865-885
		Sondermaß	099	max. 2200	1000-1600	370-1600				

Der erforderliche Wannenrand für die Montage beträgt mindestens 80 mm.
Schrägen und Ausschnitte nur an den Seitenwänden möglich.

Für Ihre Bestellung benötigen wir:

Typ	Farbe	Glas	Maß-Typ
z.B. U-Kabine 3475	Alu Chromeffekt 005	z.B. Klarglas 001	Sondermaß 099 = Artikelnummer

+ folgende Angaben:

- Sollen die Gläser mit CER+ beschichtet werden?
- Wird die Dusche auf einer Wanne oder auf dem Boden montiert? (Info s.S. 14)

Alle Preise sind unverbindliche Preisempfehlungen in EURO. Alle Maße in mm.



PANORAMA Halbrunddusche Drehtür 4-teilig, Radius 550

Ausführung	Klarglas		Sonderglas	
	Alu chromeffekt	Preisgruppe	Alu chromeffekt	Preisgruppe
1100/900	1763,-	H	2141,-	H

Ausstattung



Griff Nr. 70



Scharnier



Stabilisator

Eigenschaften

- 6 mm Sicherheitsglas
- Innen flächenbündige Scharniere zur einfachen Reinigung
- Keine sichtbaren Verschraubungen an den Profilen
- Integrierter, verdeckter Hebe-Senkmechanismus
- Für bodengleichen Einbau geeignet

Farben



005
Alu chromeffekt

Gläser



001
Klarglas

Sondergläser



045
Intima

Aufpreise

Preisgruppe

CER+ Glasbeschichtung	+ 189,-	H
Baustellenanlieferung	Auf Anfrage	N

Technische Informationen

Typ	Ausführung	Maß-Typ	Höhe zzgl. 10 mm Stabilisator	Produktmaß		Wanneneinbaumaß		Fliesenmaß (Glasmitte auf Fuge)		Festteillbreite	Einstiegsbreite
				Breite	Tiefe	Breite	Tiefe	Breite	Tiefe		
3395	900/1100	039	2000	1070	875-895	1100	890-910	1040	860-880	268	1035



Höhenfestmaß

Preis

0955	900/1100	039	Acrylduschwanne für Panorama Typ 3395, Radius 550, inkl. Wannenfüße und Siphon								591,-
0956	900/1100	039	Schürze zu Typ 0955, Radius 550								188,-

Glasaußenmaße bei bodengleichem Einbau: Breite = 1050 mm, Tiefe = 865-885 mm;
 Außenmaß inklusive Profile am Wandanschlussprofil = 1070 mm.
 Wandausgleich +/- 10 mm.
 Die Stabilisatoren werden immer in einer Länge von 1000 mm geliefert und können je nach Einbausituation gekürzt werden.
 Schrägen und Ausschnitte nicht möglich.

Halbrundduschwanne:

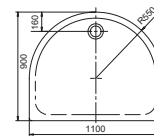

Schürze:

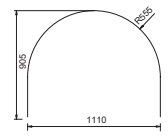

Für Ihre Bestellung benötigen wir:

Typ	Farbe	Glas	Maß-Typ
Halbrunddusche Drehtür 4-teilig 3395	Alu Chromeffekt 005	z.B. Klarglas 001	900/1100 039

= Artikelnummer

+ folgende Angaben:

- Sollen die Gläser mit CER+ beschichtet werden?
- Wird die Dusche auf einer Wanne oder auf dem Boden montiert? (Info s.S. 14)

Espira

Absolute Verlässlichkeit - jetzt und immer!

- 6 mm Sicherheitsglas
- Elegantes Wandanschlussprofil
- Optimal aufeinander abgestimmte Griffe und Scharniere
- Integrierter Hebe-Senkmechanismus erleichtert das Öffnen und Schließen der Türen
- Für den bodengleichen Einbau geeignet
- Lieferung zum Endkunden gegen Aufpreis von 39,95 € möglich, innerhalb Deutschland-Festland, frei Bordsteinkante
- Optional mit DUO-Anlieferung, gilt für max. 3 Duschkabinen bis in die 4. Etage, Aufpreis 129,- €, Deutschland-Festland



Espira

Glasübersicht

	Aufpreis + 126 €* Klarglas, Bella C (max. Höhe 2100 mm), Intima, Calmo Nova (max. Höhe 2000 mm), Grau getönt, Satiniert, Mastercarré						Aufpreis + 176 €* Lines, Terrazzo		+ 227 €* Grün oder Bronze getönt, Spiegelglas/Klarglas, Spiegelglas		
0860/0861 Drehtür mit Festteil für Nische Anschlag li/re	•	•	•	•	•	•	•	•	•	•	•
0888/0889 Drehtür mit Festteil und Nebenteil für Nische Anschlag li/re **	•	•	•	•	•	•	•	•	•	•	•
0862/0863 Drehtür mit Festteil für Seitenwand/Badewannenseitenwand Anschlag li/re	•	•	•	•	•	•	•	•	•	•	•
0864 Seitenwand	•	•	•	•	•	•		•			•
0873 Badewannenseitenwand	•	•	•	•	•	•		•			•
0865 Eckeinstieg Drehtür 4-teilig	•	•	•	•	•	•	•	•	•		•
0868 Fünfeckdusche Drehtür 4-teilig	•										
0880 Halbrunddusche Drehtür 4-teilig	•										
1810/1811 U-Kabine Drehtür mit Festteil und 2 Seitenwänden	•	•	•	•	•	•	•	•	•		•
0881-0884 Runddusche Drehtür 3-teilig R=500 und R=550	•										
0866/0867 Runddusche Drehtür 4-teilig R=500 und R=550	•										

* Aufpreis pro Seite. Bei Spiegelglas pro Glaselement. ** Gesamtaufpreis für Lines, Terrazzo, Grün getönt, Bronze getönt = 352 €



ESPIRA Drehtür mit Festteil für Nische

Ausführung	Klarglas			Preisgruppe	Sonderglas			Preisgruppe
	Alu silber matt	Weiß, Silberperleffekt	Alu chromeffekt		Alu silber matt	Weiß, Silberperleffekt	Alu chromeffekt	
800	541,-	578,-	629,-	H	667,-	704,-	755,-	H
900	541,-	578,-	629,-	H	667,-	704,-	755,-	H
Sondermaß	604,-	641,-	692,-	H	730,-	767,-	818,-	H

Ausstattung



Scharnier



Griff Nr. 40



45°-Stabilisator

Eigenschaften

- 6 mm Sicherheitsglas
- Für bodengleichen Einbau geeignet
- Elegantes Wandanschlussprofil bietet hohen Verstellbereich von 20 mm je Seite
- Der im Scharnier integrierte Hebe-Senkmechanismus erleichtert das Öffnen und Schließen der Tür

Farben



001 Alu silber matt

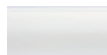

011 Weiß



073 Silberperleffekt



005 Alu chromeffekt

Griff, Scharnier, Stabilisator und Kunststoffteile immer Alu chromeffekt

Gläser



001 Klarglas



045 Intima



029 Calmo Nova
max. Höhe 2000 mm



030 Satiniert



003 Grau getönt

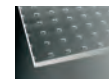

008 Mastercarré

Sondergläser

Aufpreise

Preisgruppe

CER+ Glasbeschichtung	+ 63,-	H
je Schräge und/oder Ausschnitt auf Sondermaßpreis (+ 5 AT)	+ 163,-	H
Baustellenanlieferung	Auf Anfrage	N

Technische Informationen

Typ		Ausführung	Maß-Typ	Höhe zzgl. 35 mm Stabilisator	Produktmaß	Wanneneinbaumaß	Festteilbreite	Einstiegsbreite
0860	0861	800	003	1950	770-810	770-810	228-242	490
Anschlag links	Anschlag rechts	900	004	1950	870-910	870-910	228-242	590
Sondermaß			099	400-2000	630-1300			

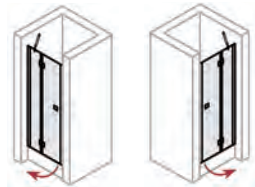

Türbreiten im Sondermaß: 630-750 = 390 | 751-850 = 490 | 851-950 = 590 | 951-1050 = 690 | 1051-1300 = 790 mm.
Der Stabilisator wird immer in einer Länge von 1000 mm geliefert und kann je nach Einbausituation gekürzt werden.
Ausschnitte nur am Festteil möglich.

Für Ihre Bestellung benötigen wir:

Typ	Farbe	Glas	Maß-Typ
z.B. Drehtür für Nische, links 0860	z.B. Alu Chromeffekt 005	z.B. Klarglas 001	z.B. Größe 900 004

= Artikelnummer

+ folgende Angaben:

- Sollen die Gläser mit CER+ beschichtet werden?
- Wird die Dusche auf einer Wanne oder auf dem Boden montiert? (Info s.S. 14)



ESPIRA Drehtür mit Festteil und Nebenteil für Nische

Ausführung	Klarglas			Preisgruppe	Sonderglas			Preisgruppe
	Alu silber matt	Weiß, Silberperleffekt	Alu chromeffekt		Alu silber matt	Weiß, Silberperleffekt	Alu chromeffekt	
1400	667,-	704,-	755,-	H	919,-	956,-	1007,-	H
1600	667,-	704,-	755,-	H	919,-	956,-	1007,-	H
Sondermaß	730,-	767,-	818,-	H	982,-	1019,-	1070,-	H

Ausstattung



Scharnier



Griff Nr. 40



45°-Stabilisator

Eigenschaften

- 6 mm Sicherheitsglas
- Für bodengleichen Einbau geeignet
- Elegantes Wandanschlussprofil bietet hohen Verstellbereich von 20 mm je Seite
- Der im Scharnier integrierte Hebe-Senkmechanismus erleichtert das Öffnen und Schließen der Tür

Farben



001 Alu silber matt

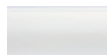

011 Weiß



073 Silberperleffekt



005 Alu chromeffekt

Griff, Scharnier, Stabilisator und Kunststoffteile immer Alu chromeffekt

Gläser



001 Klarglas



045 Intima



029 Calmo Nova
max. Höhe 2000 mm



005 Bella C
max. Höhe 2100 mm



030 Satiniert



003 Grau getönt

Sondergläser

Aufpreise

Preisgruppe

CER+ Glasbeschichtung	+ 126,-	H
je Schräge und/oder Ausschnitt auf Sondermaßpreis (+ 5 AT)	+ 163,-	H
Baustellenanlieferung	Auf Anfrage	N

Technische Informationen

Typ		Ausführung	Maß-Typ	Höhe zzgl. 35 mm Stabilisator	Produktmaß	Wanneneinbaumaß	Festteilbreite	Nebenteilbreite	Einstiegsbreite
0888	0889	1400	041	1950	1370-1410	1370-1410	335-355	335-355	690
Anschlag links	Anschlag rechts	1600	006	1950	1570-1610	1570-1610	435-455	435-455	690
		Sondermaß	099	400-2000	835-1980				

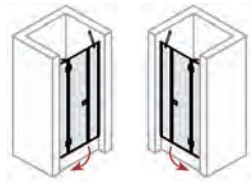

Türbreiten im Sondermaß: 835-900=390 | 901-1000=490 | 1001-1200=590 | 1201-1600=690 | 1601-1980=790

Die Stabilisatoren werden immer in einer Länge von 1000 mm geliefert und können je nach Einbausituation gekürzt werden. Ausschnitte nur am Festteil möglich.

Für Ihre Bestellung benötigen wir:

Typ

z.B. Drehtür mit Nebenteil für Nische, links
0888

Farbe

z.B. Alu Chromeffekt
005

Glas

z.B. Klarglas
001

Maß-Typ

z.B. Größe 1400
141

= Artikelnummer

+ folgende Angaben:

- Sollen die Gläser mit CER+ beschichtet werden?
- Wird die Dusche auf einer Wanne oder auf dem Boden montiert? (Info s.S. 14)

Alle Preise sind unverbindliche Preisempfehlungen in EURO. Alle Maße in mm.



ESPIRA Drehtür mit Festteil für Seitenwand oder Badewannenseitenwand

Ausführung	Klarglas			Preisgruppe	Sonderglas			Preisgruppe
	Alu silber matt	Weiß, Silberperleffekt	Alu chromeffekt		Alu silber matt	Weiß, Silberperleffekt	Alu chromeffekt	
800	541,-	578,-	629,-	H	667,-	704,-	755,-	H
900	541,-	578,-	629,-	H	667,-	704,-	755,-	H
Sondermaß	604,-	641,-	692,-	H	730,-	767,-	818,-	H

Ausstattung



Scharnier



Griff Nr. 40

Eigenschaften

- 6 mm Sicherheitsglas
- Für bodengleichen Einbau geeignet
- Elegantes Wandanschlussprofil bietet hohen Verstellbereich von 20 mm je Seite
- Der im Scharnier integrierte Hebe-Senkmechanismus erleichtert das Öffnen und Schließen der Tür

Farben



001 Alu silber matt

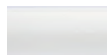

011 Weiß



073 Silberperleffekt



005 Alu chromeffekt

Griff, Scharnier, Stabilisator und Kunststoffteile immer Alu chromeffekt

Gläser



001 Klarglas



045 Intima



029 Calmo Nova
max. Höhe 2000 mm

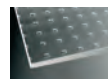

008 Mastercarré



005 Bella C
max. Höhe 2100 mm



030 Satiniert

Sondergläser

Aufpreise

Preisgruppe

CER+ Glasbeschichtung	+ 63,-	H
je Schräge und/oder Ausschnitt auf Sondermaßpreis (+ 5 AT)	+ 163,-	H
Baustellenanlieferung	Auf Anfrage	N

Technische Informationen

Typ		Ausführung	Maß-Typ	Höhe zzgl. 35 mm Stabilisator	Produktmaß	Wanneneinbaumaß	Fliesenmaß (Glasmitte auf Fuge)	Festteilbreite	Einstiegsbreite
0862	0863	800	003	1950	770-790	785-805	760-780	250-270	490
Anschlag links	Anschlag rechts	900	004	1950	870-890	885-905	860-880	250-270	590
		Sondermaß	099	400-2000	650-1300				

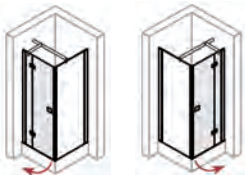

Türbreiten im Sondermaß: 630-750=390 | 751-850=490 | 851-950=590 | 951-1050=690 | 1051-1300=790
Ausschnitte nur am Festteil möglich.

Für Ihre Bestellung benötigen wir:

Typ

Farbe

Glas

Maß-Typ

z.B. Drehtür für Seitenwand, links
0862

z.B. Alu Chromeffekt
005

z.B. Klarglas
001

z.B. Größe 900
004

= Artikelnummer

+ folgende Angaben:

- Sollen die Gläser mit CER+ beschichtet werden?
- Wird die Dusche auf einer Wanne oder auf dem Boden montiert? (Info s.S. 14)



ESPIRA Seitenwand für Drehtür mit Festteil

Ausführung	Klarglas			Preisgruppe	Sonderglas			Preisgruppe
	Alu silber matt	Weiß, Silberperleffekt	Alu chromeffekt		Alu silber matt	Weiß, Silberperleffekt	Alu chromeffekt	
750	440,-	478,-	503,-	H	566,-	604,-	629,-	H
800	440,-	478,-	503,-	H	566,-	604,-	629,-	H
900	440,-	478,-	503,-	H	566,-	604,-	629,-	H
Sondermaß	503,-	541,-	566,-	H	629,-	667,-	692,-	H

Ausstattung



Stabilisator

Eigenschaften

- 6 mm Sicherheitsglas
- Für bodengleichen Einbau geeignet
- Elegantes Wandanschlussprofil bietet hohen Verstellbereich von 20 mm je Seite

Optionen



Gebogener Handtuchhalter
Bestell-Nr. 534
(Montage mittig auf Scheibe)

Farben



001 Alu silber matt



011 Weiß



073 Silberperleffekt



005 Alu chromeffekt

Griff, Scharnier, Stabilisator und Kunststoffteile immer Alu chromeffekt

Gläser



001 Klarglas

Sondergläser



045 Intima



029 Calmo Nova
max. Höhe 2000 mm



008 Mastercarré



005 Bella C
max. Höhe 2100 mm



030 Satiniert

Aufpreise

Preisgruppe

CER+ Glasbeschichtung	+ 63,-	H
Gebogener Handtuchhalter	+ 125,-	H
je Schräge und/oder Ausschnitt auf Sondermaßpreis (+ 5 AT)	+ 163,-	H
Baustellenanlieferung	Auf Anfrage	N

Technische Informationen

Typ	Ausführung	Maß-Typ	Höhe zzgl. 35 mm Stabilisator	Produktmaß	Wanneneinbaumaß	Fliesenmaß (Glasmitte auf Fuge)
0864	750	002	1950	720-740	735-755	710-730
	800	003	1950	770-790	785-805	760-780
	900	004	1950	870-890	885-905	860-880
	Sondermaß	099	400-2000	200-1300		



Das Produktmaß der Seitenwand ist immer in Kombination mit einer Tür zu betrachten.
Der Stabilisator wird immer in einer Länge von 1400 mm geliefert und kann je nach Einbausituation gekürzt werden.

Für Ihre Bestellung benötigen wir:

Typ	Farbe	Glas	Maß-Typ
Seitenwand 0864	z.B. Alu Chromeffekt 005	z.B. Klarglas 001	z.B. Größe 900 004

= Artikelnummer

+ folgende Angaben:

- Sollen die Gläser mit CER+ beschichtet werden?
- Wird die Dusche auf einer Wanne oder auf dem Boden montiert? (Info s.S. 14)

Alle Preise sind unverbindliche Preisempfehlungen in EURO. Alle Maße in mm.



ESPIRA Badewannenseitenwand für Drehtür mit Festteil

Ausführung	Klarglas			Preisgruppe	Sonderglas			Preisgruppe
	Alu silber matt	Weiß, Silberperleffekt	Alu chromeffekt		Alu silber matt	Weiß, Silberperleffekt	Alu chromeffekt	
750	440,-	478,-	503,-	H	566,-	604,-	629,-	H
800	440,-	478,-	503,-	H	566,-	604,-	629,-	H
900	440,-	478,-	503,-	H	566,-	604,-	629,-	H
Sondermaß	503,-	541,-	566,-	H	629,-	667,-	692,-	H

Ausstattung



Stabilisator

Eigenschaften

- 6 mm Sicherheitsglas
- Elegantes Wandanschlussprofil bietet hohen Verstellbereich von 20 mm je Seite

Farben



001 Alu silber matt

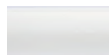

011 Weiß



073 Silberperleffekt



005 Alu chromeffekt

Griff, Scharnier, Stabilisator und Kunststoffteile immer Alu chromeffekt

Gläser



001 Klarglas



045 Intima



029 Calmo Nova
max. Höhe 2000 mm



030 Satiniert



003 Grau getönt

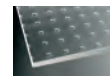

008 Mastercarré

Sondergläser

Aufpreise

Preisgruppe

CER+ Glasbeschichtung	+ 63,-	H
je Schräge und/oder Ausschnitt auf Sondermaßpreis (+ 5 AT)	+ 163,-	H
Baustellenanlieferung	Auf Anfrage	N

Technische Informationen

Typ	Ausführung	Maß-Typ	Höhe zzgl. 35 mm Stabilisator	Produktmaß	Wanneneinbaumaß	Fliesenmaß (Glasmitte auf Fuge)
0873	750	002	1700	720-740	735-755	710-730
	800	003	1700	770-790	785-805	760-780
	900	004	1700	870-890	885-905	860-880
	Sondermaß	099	400-1950	200-1300		



Die Badewannenseitenwand wird seitlich **neben** der Badewanne montiert und überlappt 30 mm mit dem Badewannenrand (Gesamthöhe = 1730 mm). Das Produktmaß der Seitenwand ist immer in Kombination mit einer Tür zu betrachten. Der Stabilisator wird immer in einer Länge von 1400 mm geliefert und kann je nach Einbausituation gekürzt werden. Schrägen und Ausschnitte möglich.

Für Ihre Bestellung benötigen wir:

Typ	Farbe	Glas	Maß-Typ
Badewannenseitenwand 0873	z.B. Alu Chromeffekt 005	z.B. Klarglas 001	z.B. Größe 900 004

= Artikelnummer

+ folgende Angaben:

- Sollen die Gläser mit CER+ beschichtet werden?



ESPIRA Eckeinstieg Drehtür 4-teilig

Ausführung	Klarglas			Preisgruppe	Sonderglas			Preisgruppe
	Alu silber matt	Weiß, Silberperleffekt	Alu chromeffekt		Alu silber matt	Weiß, Silberperleffekt	Alu chromeffekt	
800/800	982,-	1007,-	1070,-	H	1234,-	1259,-	1322,-	H
800/900	982,-	1007,-	1070,-	H	1234,-	1259,-	1322,-	H
900/800	982,-	1007,-	1070,-	H	1234,-	1259,-	1322,-	H
900/900	982,-	1007,-	1070,-	H	1234,-	1259,-	1322,-	H
750/900	982,-	1007,-	1070,-	H	1234,-	1259,-	1322,-	H
900/750	982,-	1007,-	1070,-	H	1234,-	1259,-	1322,-	H
1000/1000	982,-	1007,-	1070,-	H	1234,-	1259,-	1322,-	H
Sondermaß	1108,-	1133,-	1196,-	H	1360,-	1385,-	1448,-	H

Ausstattung



Scharnier



Griff Nr. 40



Stabilisator

Eigenschaften

- 6 mm Sicherheitsglas
- Für bodengleichen Einbau geeignet
- Elegantes Wandanschlussprofil bietet hohen Verstellbereich von 20 mm je Seite
- Der im Scharnier integrierte Hebe-Senkmechanismus erleichtert das Öffnen und Schließen der Türen

Farben



001 Alu silber matt



011 Weiß



073 Silberperleffekt



005 Alu chromeffekt

Griff, Scharnier, Stabilisator und Kunststoffteile immer Alu chromeffekt

Gläser



001 Klarglas



008 Mastercarré



005 Bella C max. Höhe 2100 mm



029 Calmo Nova max. Höhe 2000 mm



030 Satiniert



003 Grau getönt

Sondergläser

Aufpreise

	Preisgruppe
CER+ Glasbeschichtung	+ 126,- H
je Schräge und/oder Ausschnitt auf Sondermaßpreis (+ 5 AT)	+ 163,- H
Baustellenanlieferung	Auf Anfrage N

Technische Informationen

Typ	Ausführung	Maß-Typ	Höhe zzgl. 35 mm Stabilisator	Produktmaß		Wanneneinbaumaß		Fliesenmaß (Glasmitte auf Fuge)		Festteilbreite	Einstiegsbreite
				links	rechts	links	rechts	links	rechts		
	800/800	014	1950	770-790	770-790	785-805	785-805	760-780	760-780	250-270	715
	800/900	015	1950	770-790	870-890	785-805	885-905	760-780	860-880	250-270	785
	900/800	016	1950	870-890	770-790	885-905	785-805	860-880	760-780	250-270	785
	900/900	017	1950	870-890	870-890	885-905	885-905	860-880	860-880	250-270	855
	750/900	018	1950	720-740	870-890	735-755	885-905	710-730	860-880	250-270	755
	900/750	019	1950	870-890	720-740	885-905	735-755	860-880	710-730	250-270	755
	1000/1000	020	1950	970-990	970-990	985-1005	985-1005	960-980	960-980	250-270	995
	Sondermaß	099	400-2000	480-1300	480-1300						

Türbreiten im Sondermaß: 480-650=280 | 651-750=390 | 751-850=490 | 851-950=590 | 951-1050=690 | 1051-1300=790
Die Stabilisatoren werden immer in einer Länge von 1000 mm geliefert und können je nach Einbausituation gekürzt werden.

Für Ihre Bestellung benötigen wir:

Typ	Farbe	Glas	Maß-Typ
Eckeinstieg Drehtür 4-teilig 0865	z.B. Alu Chromeffekt 005	z.B. Klarglas 001	z.B. Größe 900 004

= Artikelnummer

+ folgende Angaben:

- Sollen die Gläser mit CER+ beschichtet werden?
- Wird die Dusche auf einer Wanne oder auf dem Boden montiert? (Info s.S. 14)

Alle Preise sind unverbindliche Preisempfehlungen in EURO. Alle Maße in mm.



ESPIRA Runddusche Drehtür 3-teilig Radius 500 oder 550

Ausführung	Klarglas			Preisgruppe
	Alu silber matt	Weiß, Silberperleffekt	Alu chromeffekt	
900/900	1007,-	1045,-	1070,-	H
1000/1000 (nur Radius 550)	1007,-	1045,-	1070,-	H
Sondermaß	1133,-	1171,-	1196,-	H

Ausstattung



Scharnier



Griff Nr. 40



Stabilisator

Eigenschaften

- 6 mm Sicherheitsglas
- Für bodengleichen Einbau geeignet
- Elegantes Wandanschlussprofil bietet hohen Verstellbereich von 20 mm je Seite
- Der im Scharnier integrierte Hebe-Senkmechanismus erleichtert das Öffnen und Schließen der Türen

Farben



001 Alu silber matt

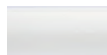

011 Weiß



073 Silberperleffekt



005 Alu chromeffekt

Griff, Scharnier, Stabilisator und Kunststoffteile immer Alu chromeffekt

Gläser



001 Klarglas

Aufpreise

	Preisgruppe	
CER+ Glasbeschichtung	+ 126,-	H
je Schräge und/oder Ausschnitt auf Sondermaßpreis (+ 5 AT)	+ 163,-	H
Baustellenanlieferung	Auf Anfrage	N

Technische Informationen

Typ		Ausführung	Maß-Typ	Höhe zzgl. 35 mm Stabilisator	Produktmaß		Wanneneinbaumaß		Fliesenmaß (Glasmitte auf Fuge) je Seite	Festteilbreite		Einstiegsbreite
		Radius 500			links	rechts	links	rechts				
0881	0882	900/900	017	1950	870-890	870-890	885-905	885-905	860-880 / R475 / 860-880	355-375	490-510	540
Anschlag rechts	Anschlag links	Sondermaß	099	1950	870-890	666-1300						

Höhenfestmaß

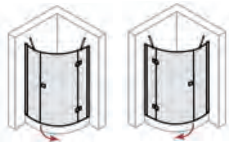

Radius 550

Typ		Ausführung	Maß-Typ	Höhe	Produktmaß		Wanneneinbaumaß		Fliesenmaß (Glasmitte auf Fuge) je Seite	Festteilbreite		Einstiegsbreite
		Radius 550			links	rechts	links	rechts				
0883	0884	900/900	017	1950	870-890	870-890	885-905	885-905	860-880 / R525 / 860-880	330-350	490-510	600
Anschlag rechts	Anschlag links	1000/1000	020	1950	970-990	970-990	985-1005	985-1005	960-980 / R525 / 960-980	430-450	590-610	600
		Sondermaß	099	1950	*	715-1300						

Höhenfestmaß

Auch ungleichschenklige Maße erhältlich, z.B. 900/1000 mm. Hier gilt der Preis des größeren Schenkelmaßes. Die Stabilisatoren werden immer in einer Länge von 1000 mm geliefert und können je nach Einbausituation gekürzt werden. * Sondermaße, Schrägen und Ausschnitte nur am Festteil der Scharnierseite möglich.

Für Ihre Bestellung benötigen wir:

Typ	Farbe	Glas	Maß-Typ
z.B. Runddusche 3-teilig Radius 500 0881	z.B. Alu Chromeffekt 005	Klarglas 001	z.B. Größe 900/900 017 = Artikelnummer

+ folgende Angaben:

- Sollen die Gläser mit CER+ beschichtet werden?
- Wird die Dusche auf einer Wanne oder auf dem Boden montiert? (Info s.S. 14)



ESPIRA Runddusche Drehtür 4-teilig, Radius 500 oder 550

Ausführung	Klarglas			Preisgruppe
	Alu silber matt	Weiß, Silberperleffekt	Alu chromeffekt	
800/800	1007,-	1045,-	1070,-	H
900/900	1007,-	1045,-	1070,-	H
1000/1000	1007,-	1045,-	1070,-	H
Sondermaß	1133,-	1171,-	1196,-	H

Ausstattung



Scharnier



Griff Nr. 40



Stabilisator

Eigenschaften

- 6 mm Sicherheitsglas
- Für bodengleichen Einbau geeignet
- Elegantes Wandanschlussprofil bietet hohen Verstellbereich von 20 mm je Seite
- Der im Scharnier integrierte Hebe-Senkmechanismus erleichtert das Öffnen und Schließen der Türen

Farben



001 Alu silber matt



011 Weiß



073 Silberperleffekt



005 Alu chromeffekt

Griff, Scharnier, Stabilisator und Kunststoffteile immer Alu chromeffekt

Gläser



001 Klarglas

Aufpreise

	Preisgruppe	
CER+ Glasbeschichtung	+ 126,-	H
je Schräge und/oder Ausschnitt auf Sondermaßpreis (+ 5 AT)	+ 163,-	H
Baustellenanlieferung	Auf Anfrage	N

Technische Informationen

Typ	Ausführung	Maß-Typ	Höhe zzgl. 35 mm Stabilisator	Produktmaß		Wanneneinbaumaß		Fliesenmaß (Glasmitte auf Fuge)		Festteilbreite	Einstiegsbreite
				links	rechts	links	rechts	links	rechts		
0866	800/800	014	1950	770-790	770-790	785-805	785-805	760-780 / R475 / 760-780		230-250	740
	900/900	017	1950	870-890	870-890	885-905	885-905	860-880 / R475 / 860-880		330-350	740
	1000/1000	020	1950	970-990	970-990	985-1005	985-1005	960-980 / R475 / 960-980		430-450	740
	Sondermaß	099	1950	720-1300	720-1300						
Höhenfestmaß											
Radius 550											
0867	800/800	014	1950	770-790	770-790	785-805	785-805	760-780 / R525 / 760-780		180/180	810
	900/900	017	1950	870-890	870-890	885-905	885-905	860-880 / R525 / 860-880		280/280	810
	1000/1000	020	1950	970-990	970-990	985-1005	985-1005	960-980 / R525 / 960-980		380/380	810
	Sondermaß	099	1950	770-1300	770-1300						
Höhenfestmaß											

Auch ungleichschenklige Maße erhältlich, z.B. 900/1000 mm. Hier gilt der Preis des größeren Schenkelmaßes. Die Stabilisatoren werden immer in einer Länge von 1000 mm geliefert und können je nach Einbausituation gekürzt werden. Schrägen und Ausschnitte nur am Festteil möglich.

Für Ihre Bestellung benötigen wir:	Typ	Farbe	Glas	Maß-Typ
	z.B. Runddusche Radius 500 0866	z.B. Alu Chromeffekt 005	z.Klarglas 001	z.B. Größe 900/900 017 = Artikelnummer

+ folgende Angaben:

- Sollen die Gläser mit CER+ beschichtet werden?
- Wird die Dusche auf einer Wanne oder auf dem Boden montiert? (Info s.S. 14)

Alle Preise sind unverbindliche Preisempfehlungen in EURO. Alle Maße in mm.



ESPIRA Fünfeckdusche 4-teilig

Ausführung	Klarglas			Preisgruppe
	Alu silber matt	Weiß, Silberperleffekt	Alu chromeffekt	
900/900	982,-	1007,-	1070,-	H
1000/1000	982,-	1007,-	1070,-	H
Sondermaß	1108,-	1133,-	1196,-	H

Ausstattung



Scharnier



Griff Nr. 40



Stabilisator

Eigenschaften

- 6 mm Sicherheitsglas
- Für bodengleichen Einbau geeignet
- Elegantes Wandanschlussprofil bietet hohen Verstellbereich von 20 mm je Seite
- Der im Scharnier integrierte Hebe-Senkmechanismus erleichtert das Öffnen und Schließen der Türen

Farben



001 Alu silber matt

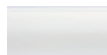

011 Weiß



073 Silberperleffekt



005 Alu chromeffekt

Griff, Scharnier, Stabilisator und Kunststoffteile immer Alu chromeffekt

Gläser



001 Klarglas

Aufpreise

Preisgruppe

CER+ Glasbeschichtung	+ 126,-	H
je Schräge und/oder Ausschnitt auf Sondermaßpreis (+ 5 AT)	+ 163,-	H
Baustellenanlieferung	Auf Anfrage	N

Technische Informationen

Typ	Ausführung	Maß-Typ	Höhe zzgl. 35 mm Stabilisator	Produktmaß je Seite	Wanneneinbaumaß je Seite	Fliesenmaß (Glasmitte auf Fuge)	Festteilbreite	Einsteigsbreite
0868	900/900	017	1950	865-885	885-905	425-445 / 610 / 425-445	280-300	810
	1000/1000	020	1950	965-985	985-1005	525-545 / 610 / 525-545	380-400	810
	Sondermaß	099	1950	775-1300				

Höhenfestmaß



Frontmaß bei Schenkelmaß 900/900: 450-636-450 mm, Frontmaß bei Schenkelmaß 1000/1000: 550-636-550 mm.
Die Stabilisatoren werden immer in einer Länge von 1000 mm geliefert und können je nach Einbausituation gekürzt werden.
Sondermaße, Schrägen und Ausschnitte nur an den Festteilen möglich.

Für Ihre Bestellung benötigen wir:

Typ	Farbe	Glas	Maß-Typ
Fünfeckdusche 0868	z.B. Alu Chromeffekt 005	Klarglas 001	z.B. Größe 900/900 017 = Artikelnummer

+ folgende Angaben:

- Sollen die Gläser mit CER+ beschichtet werden?
- Wird die Dusche auf einer Wanne oder auf dem Boden montiert? (Info s.S. 14)



ESPIRA Halbrunddusche Drehtür 4-teilig, Radius 550

Ausführung	Klarglas			Preisgruppe
	Alu silber matt	Weiß, Silberperleffekt	Alu chromeffekt	
900/1100	1208,-	1234,-	1259,-	H

Ausstattung



Scharnier



Griff Nr. 40



Stabilisator

Eigenschaften

- 6 mm Sicherheitsglas
- Für bodengleichen Einbau geeignet
- Elegantes Wandanschlussprofil bietet hohen Verstellbereich von 20 mm je Seite
- Der im Scharnier integrierte Hebe-Senkmechanismus erleichtert das Öffnen und Schließen der Türen

Farben



001 Alu silber matt

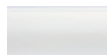

011 Weiß



073 Silberperleffekt



005 Alu chromeffekt

Griff, Scharnier, Stabilisator und Kunststoffteile immer Alu chromeffekt

Gläser



001 Klarglas

Aufpreise

Preisgruppe

CER+ Glasbeschichtung	+ 126,-	H
Baustellenanlieferung	Auf Anfrage	N

Technische Informationen

Typ	Ausführung	Maß-Typ	Höhe zzgl. 35 mm Stabilisator	Produktmaß je Seite	Wanneneinbaumaß je Seite	Fliesenmaß (Glasmitte auf Fuge) je Seite	Festteilbreite	Einstiegsbreite
0880	900/1100	039	1950	850-870	890-910	B=1005, T=845-865, R=505	590-610	860

Höhenfestmaß

B = Breite, T = Tiefe, R = Radius



Typ	Ausführung	Maß-Typ	Preis	
0955	900/1100	039	Acrylduschwanne für Espira Typ 0880, Radius 550, inkl. Wannenfüße und Siphon	591,-
0956	900/1100	039	Schürze zu Typ 0955, Radius 550	188,-

Glasaußenmaße bei bodengleichem Einbau: Breite = 1012 mm, Tiefe = 856 mm;
 Außenmaß inklusive Profile am Wandanschlussprofil = 1028 mm.
 Wandausgleich +/- 10 mm.
 Die Stabilisatoren werden immer in einer Länge von 1000 mm geliefert und können je nach Einbausituation gekürzt werden.
 Schrägen und Ausschnitte nicht möglich.

Halbrundduschwanne:

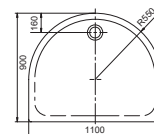

Schürze:

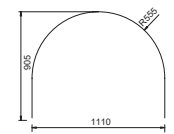

Für Ihre Bestellung benötigen wir:

Typ	Farbe	Glas	Maß-Typ
Halbrunddusche 0880	z.B. Alu Chromeffekt 005	Klarglas 001	z.B. Größe 900/1000 039

= Artikelnummer

+ folgende Angaben:

- Sollen die Gläser mit CER+ beschichtet werden?
- Wird die Dusche auf einer Wanne oder auf dem Boden montiert? (Info s.S. 14)

Alle Preise sind unverbindliche Preisempfehlungen in EURO. Alle Maße in mm.



ESPIRA U-Kabine – Drehtür mit Festteil und 2 Seitenwänden

Ausführung	Klarglas			Preisgruppe	Sonderglas			Preisgruppe
	Alu silber matt	Weiß, Silberperleffekt	Alu chromeffekt		Alu silber matt	Weiß, Silberperleffekt	Alu chromeffekt	
900/900/900	1423,-	1448,-	1511,-	H	1801,-	1826,-	1889,-	H
1000/1000/1000	1423,-	1448,-	1511,-	H	1801,-	1826,-	1889,-	H
800/1000/800	1423,-	1448,-	1511,-	H	1801,-	1826,-	1889,-	H
800/1200/800	1423,-	1448,-	1511,-	H	1801,-	1826,-	1889,-	H
Sondermaß	1549,-	1574,-	1637,-	H	1927,-	1952,-	2015,-	H

Ausstattung



Scharnier



Griff Nr. 40



Stabilisator

Eigenschaften

- 6 mm Sicherheitsglas
- Für bodengleichen Einbau geeignet
- Elegantes Wandanschlussprofil bietet hohen Verstellbereich von 20 mm je Seite
- Der im Scharnier integrierte Hebe-Senkmechanismus erleichtert das Öffnen und Schließen der Tür

Farben



001 Alu silber matt

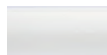

011 Weiß



073 Silberperleffekt



005 Alu chromeffekt

Griff, Scharnier, Stabilisator und Kunststoffteile immer Alu chromeffekt

Gläser



001 Klarglas



045 Intima



029 Calmo Nova
max. Höhe 2000 mm



030 Satiniert



003 Grau getönt



005 Bella C
max. Höhe 2100 mm

Sondergläser

Aufpreise

Preisgruppe

CER+ Glasbeschichtung	+ 189,-	H
je Schräge und/oder Ausschnitt auf Sondermaßpreis (+ 5 AT)	+ 163,-	H
Baustellenanlieferung	Auf Anfrage	N

Technische Informationen

Typ		Ausführung	Maß-Typ	Höhe zzgl. 35 mm Stabilisator	Türsegmentmaß gesamt	Maß der Seitenwände	Wanneneinbaumaß		Fliesenmaß (Glasmitte auf Fuge)	Festteilbreite	Einsteigsbreite
							Tür	Seitenwand			
1810	1811	900/900/900	017	1950	868	870-890	900	885-905	860-880 / 845 / 860-880	250	590
Anschlag links	Anschlag rechts	1000/1000/1000	020	1950	968	970-990	1000	985-1005	960-980 / 945 / 960-980	250	690
		800/1000/800	021	1950	968	770-790	1000	785-805	760-780 / 945 / 760-780	250	690
		800/1200/800	022	1950	1168	770-790	1200	785-805	760-780 / 1145 / 760-780	350	790
		Sondermaß	099	max. 2000	780-1300	200-1300					

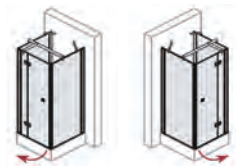

Türbreiten im Sondermaß: 780-850=489 | 851-950=589 | 951-1050=689 | 1051-1300=789

Der 90°-Stabilisator wird immer in einer Länge von 1400 mm, der 45°-Stabilisator in einer Länge von 1000 mm geliefert. Sie können je nach Einbausituation gekürzt werden. Schräg-/Ausschnitte nur an Seitenwänden möglich. Benötigen Sie weitere Schräg-/Ausschnitte? Sprechen Sie uns gerne an.

Für Ihre Bestellung benötigen wir:

Typ	Farbe	Glas	Maß-Typ
z.B. U-Kabine, links 1810	z.B. Alu Chromeffekt 005	z.B. Klarglas 001	z.B. Größe 900/900/900 017

= Artikelnummer

+ folgende Angaben:

- Sollen die Gläser mit CER+ beschichtet werden?
- Wird die Dusche auf einer Wanne oder auf dem Boden montiert? (Info s.S. 14)

Europa Design

Qualität „Made in Germany“ - zuverlässig und modern!

- 8 mm Sicherheitsglas
- innen flächenbündige, verchromte Scharniere mit integriertem Hebe-Senkmechanismus
- Vorgelagerter Drehpunkt mit Öffnung nach innen und außen
- Designorientierter Stangengriff in chrom
- Bewährte Qualität und ausgereifte Funktionalität in zeitlosem Design
- Für den bodengleichen Einbau geeignet
- Lieferung zum Endkunden gegen Aufpreis von 39,95 € möglich, innerhalb Deutschland-Festland, frei Bordsteinkante
- Optional mit DUO-Anlieferung, gilt für max. 3 Duschkabinen bis in die 4. Etage, Aufpreis 129,- €, Deutschland-Festland



Europa Design

Glasübersicht

	Aufpreis + 126 €* Klarglas				Aufpreis + 176 €* Intima Grau getönt Terrazzo Bronze getönt Satinier Bella C (max.-Höhe 2100 mm) Mastercarré				+ 227 €* Spiegelglas Spiegelglas/ Klarglas	
	Intima	Grau getönt	Terrazzo	Bronze getönt	Satinier	Bella C (max.-Höhe 2100 mm)	Mastercarré	Spiegelglas	Spiegelglas/ Klarglas	
0277 Pendeltür für Nische	•	•	•	•	•	•	•	•		
0278 Pendeltür für Seitenwand und Badewannenseitenwand	•	•	•	•	•	•	•	•		
0279/0280 Seitenwand für Pendeltür li/re	•	•	•	•	•	•	•	•		
0281/0282 Badewannenseitenwand für Pendeltür li/re	•	•	•	•	•	•	•	•		
0285/0286 Drehtür für Nische Anschlag li/re	•	•	•	•	•	•	•	•		
0289/0290 Drehtür für Seitenwand und Badewannenseitenwand Anschlag li/re	•	•	•	•	•	•	•	•		
0293/0294 Seitenwand für Drehtür	•	•	•	•	•	•	•	•		
0283/0284 Badewannenseitenwand für Drehtür	•	•	•	•	•	•	•	•		
0287/0288 Drehtür mit Nebenteil für Nische Anschlag li/re	•	•	•	•	•	•	•	•	•	
0291/0292 Drehtür mit Nebenteil für Seitenwand und Badewannenseitenwand Anschlag li/re	•	•	•	•	•	•	•	•	•	
0295/0296 Seitenwand für Drehtür mit Nebenteil	•	•	•	•	•	•	•	•		
0298/0299 Badewannenseitenwand für Drehtür mit Nebenteil	•	•	•	•	•	•	•	•		
0297 Eckeinstieg Drehtür 2-teilig	•	•	•	•	•	•	•	•		

* Aufpreis pro Seite. Bei Spiegelglas pro Glaselement



EUROPA DESIGN Pendeltür für Nische

Ausführung	Klarglas			Sonderglas		
	Weiß	Alu chromeffekt	Preisgruppe	Weiß	Alu chromeffekt	Preisgruppe
800	843,-	906,-	H	969,-	1032,-	H
900	843,-	906,-	H	969,-	1032,-	H
1000	843,-	906,-	H	969,-	1032,-	H
Sondermaß	969,-	1032,-	H	1095,-	1158,-	H

Ausstattung



Verchromtes Scharnier, innen flächenbündig



Griff Nr. 58
Bestell-Nr. 504

Eigenschaften

- 8 mm Sicherheitsglas
- Für bodengleichen Einbau geeignet
- Scharnier mit integriertem Hebe-Senkmechanismus
- Vorgelagerter Drehpunkt mit Öffnung nach innen und außen

Farben



011
Weiß



005
Alu chromeffekt

Scharniere, Griffe und Kunststoffteile immer in Alu chromeffekt

Gläser



001
Klarglas

Sondergläser



045
Intima



003
Grau getönt



043
Terrazzo

Aufpreise

Preisgruppe

CER+ Glasbeschichtung	+ 63,-	H
Baustellenanlieferung	Auf Anfrage	N

Technische Informationen

Typ	Ausführung	Maß-Typ	Höhe	Produktmaß	Wanneneinbaumaß	Einstiegsbreite
0277	800	003	2000	780-820	780-820	534
	900	004	2000	880-920	880-920	634
	1000	005	2000	980-1020	980-1020	734
	Sondermaß	099	max. 2200	780-1620		



Sondermaßbreite bis 2000 mm für Nischeneinbau möglich. Preis auf Anfrage.
Der Drehpunkt liegt ca. bei 105 mm von der Wandseite und ist nicht frei wählbar.
Notwendige Beckenrandbreite = 50 mm. Die Duschwanne darf keinen Wulst aufweisen.
Notwendige Raumhöhe = Produkthöhe zzgl. 50 mm.
Schrägen und Ausschnitte nicht möglich.

Für Ihre Bestellung benötigen wir:

Typ	Farbe	Glas	Maß-Typ
Pendeltür für Nische 0277	z.B. Alu Chromeffekt 005	z.B. Klarglas 001	z.B. Größe 900 004 = Artikelnummer

+ folgende Angaben:

- Sollen die Gläser mit CER+ beschichtet werden?
- Wird die Dusche auf einer Wanne oder auf dem Boden montiert? (Info s.S. 14)



EUROPA DESIGN Pendeltür für Seitenwand und Badewannenseitenwand

Ausführung	Klarglas			Sonderglas		
	Weiß	Alu chromeffekt	Preisgruppe	Weiß	Alu chromeffekt	Preisgruppe
800	843,-	906,-	H	969,-	1032,-	H
900	843,-	906,-	H	969,-	1032,-	H
1000	843,-	906,-	H	969,-	1032,-	H
Sondermaß	969,-	1032,-	H	1095,-	1158,-	H

Ausstattung



Verchromtes Scharnier, innen flächenbündig



Griff Nr. 58
Bestell-Nr. 504

Eigenschaften

- 8 mm Sicherheitsglas
- Für bodengleichen Einbau geeignet
- Scharnier mit integriertem Hebe-Senkmechanismus
- Vorgelagerter Drehpunkt mit Öffnung nach innen und außen

Farben



011
Weiß



005
Alu chromeffekt

Stabilisator, Scharniere, Griffe und Kunststoffteile immer in Alu chromeffekt

Gläser



001
Klarglas

Sondergläser



045
Intima



003
Grau getönt



043
Terrazzo

Aufpreise

Preisgruppe

CER+ Glasbeschichtung	+ 63,-	H
Baustellenanlieferung	Auf Anfrage	N

Technische Informationen

Typ	Ausführung	Maß-Typ	Höhe	Produktmaß	Wanneneinbaumaß	Fliesenmaß (Glasmitte auf Fuge)	Einstiegsbreite
0278	800	003	2000	770-800	780-810	755-785	525
	900	004	2000	870-900	880-910	855-885	625
	1000	005	2000	970-1000	980-1010	955-985	725
	Sondermaß	099	max. 2200	780-1200			



Der Drehpunkt liegt ca. bei 105 mm von der Wandseite und ist nicht frei wählbar.
Notwendige Beckenrandbreite = 50 mm. Die Duschwanne darf keinen Wulst aufweisen.
Notwendige Raumhöhe = Produkthöhe zzgl. 50 mm.
Schrägen und Ausschnitte nicht möglich.

Für Ihre Bestellung benötigen wir:

Typ	Farbe	Glas	Maß-Typ
Pendeltür für Seitenwand 0278	z.B. Alu Chromeffekt 005	z.B. Klarglas 001	z.B. Größe 900 004 = Artikelnummer

+ folgende Angaben:

- Sollen die Gläser mit CER+ beschichtet werden?
- Wird die Dusche auf einer Wanne oder auf dem Boden montiert? (Info s.S. 14)

Alle Preise sind unverbindliche Preisempfehlungen in EURO. Alle Maße in mm.



EUROPA DESIGN Seitenwand für Pendeltür

Ausführung	Klarglas			Sonderglas		
	Weiß	Alu chromeffekt	Preisgruppe	Weiß	Alu chromeffekt	Preisgruppe
750	591,-	654,-	H	717,-	780,-	H
800	591,-	654,-	H	717,-	780,-	H
900	591,-	654,-	H	717,-	780,-	H
1000	591,-	654,-	H	717,-	780,-	H
Sondermaß	717,-	780,-	H	843,-	906,-	H

Ausstattung



90°- Stabilisator

Eigenschaften

- 8 mm Sicherheitsglas
- Für bodengleichen Einbau geeignet

Optionen



Gebogener Handtuchhalter
Bestell-Nr. 534
(Montage mittig auf Scheibe)

Farben



011
Weiß



005
Alu chromeffekt

Stabilisator, Scharniere, Griffe und Kunststoffteile immer in Alu chromeffekt

Gläser



001
Klarglas

Sondergläser



045
Intima



003
Grau getönt



043
Terrazzo

Aufpreise

Preisgruppe

CER+ Glasbeschichtung	+ 63,-	H
Gebogener Handtuchhalter	+ 125,-	H
je Schräge und/oder Ausschnitt auf Sondermaßpreis (+ 5 AT)	+ 163,-	H
Baustellenanlieferung	Auf Anfrage	N

Technische Informationen

Typ		Ausführung	Maß-Typ	Höhe zzgl. 35 mm Stabilisator	Produktmaß	Wanneneinbaumaß	Fliesenmaß (Glasmitte auf Fuge)
0279	0280	750	002	2000	725-745	735-755	710-730
Seitenwand links	Seitenwand rechts	800	003	2000	775-795	785-805	760-780
		900	004	2000	875-895	885-905	860-880
		1000	005	2000	975-995	985-1005	960-980
		Sondermaß	099	max. 2200	575-1600		



Notwendige Beckenrandbreite = 50 mm. Die Duschwanne darf keinen Wulst aufweisen.
 Notwendige Raumhöhe = Produkthöhe zzgl. 50 mm.
 Das Produktmaß der Seitenwand ist immer in Kombination mit einer Tür zu betrachten.
 Die Pendeltür ist auch mit 2 Seitenwänden als U-Kabine erhältlich. Bitte sprechen Sie uns hierzu an.
 Schrägen und Ausschnitte an der Seitenwand möglich.
 Der Stabilisator wird immer in einer Länge von 1400 mm geliefert und kann je nach Einbausituation gekürzt werden.

Für Ihre Bestellung benötigen wir:

Typ	Farbe	Glas	Maß-Typ
z.B. Seitenwand links 0279	z.B. Alu Chromeffekt 005	z.B. Klarglas 001	z.B. Größe 900 004

= Artikelnummer

+ folgende Angaben:

- Sollen die Gläser mit CER+ beschichtet werden?
- Wird die Dusche auf einer Wanne oder auf dem Boden montiert? (Info s.S. 14)

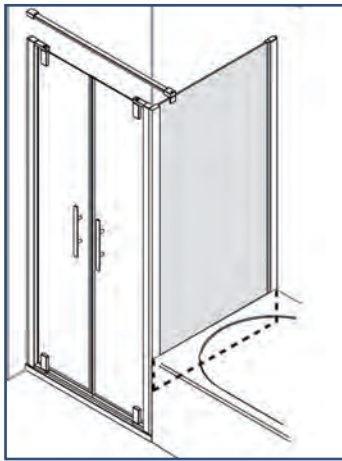

EUROPA DESIGN Badewannenseitenwand für Pendeltür

Ausführung	Klarglas			Sonderglas		
	Weiß	Alu chromeffekt	Preisgruppe	Weiß	Alu chromeffekt	Preisgruppe
750	591,-	654,-	H	717,-	780,-	H
800	591,-	654,-	H	717,-	780,-	H
900	591,-	654,-	H	717,-	780,-	H
Sondermaß	717,-	780,-	H	843,-	906,-	H

Ausstattung



90°- Stabilisator

Eigenschaften

- 8 mm Sicherheitsglas

Farben

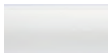

011
Weiß



005
Alu chromeffekt

Stabilisator, Scharniere, Griffe und Kunststoffteile immer in Alu chromeffekt

Gläser



001
Klarglas

Sondergläser



045
Intima



003
Grau getönt



043
Terrazzo

Aufpreise

Preisgruppe

CER+ Glasbeschichtung	+ 63,-	H
je Schräge und/oder Ausschnitt auf Sondermaßpreis (+ 5 AT)	+ 163,-	H
Baustellenanlieferung	Auf Anfrage	N

Technische Informationen

Typ		Ausführung	Maß-Typ	Höhe zzgl. 35 mm Stabilisator	Produktmaß	Wanneneinbaumaß	Fliesenmaß (Glasmitte auf Fuge)
0281	0282	750	002	1750	725-745	735-755	710-730
BSW links	BSW rechts	800	003	1750	775-795	785-805	760-780
		900	004	1750	875-895	885-905	860-880
		Sondermaß	099	max. 2200	575-1600		



Die Badewannenseitenwand wird seitlich **neben** der Badewanne montiert und überlappt 30 mm mit dem Badewannenrand.
 Notwendige Raumhöhe = Produkthöhe zzgl. 50 mm.
 Das Produktmaß der Badewannenseitenwand ist immer in Kombination mit einer Tür zu betrachten.
 Schrägen und Ausschnitte an der Badewannenseitenwand möglich.
 Der Stabilisator wird immer in einer Länge von 1400 mm geliefert und kann je nach Einbausituation gekürzt werden.

Für Ihre Bestellung benötigen wir:

Typ	Farbe	Glas	Maß-Typ
z.B. Badewannenseitenwand links 0281	z.B. Alu Chromeffekt 005	z.B. Klarglas 001	z.B. Größe 900 004

= Artikelnummer

+ folgende Angaben:

- Sollen die Gläser mit CER+ beschichtet werden?



EUROPA DESIGN Drehür für Nische

Ausführung	Klarglas			Sonderglas		
	Weiß	Alu chromeffekt	Preisgruppe	Weiß	Alu chromeffekt	Preisgruppe
800	654,-	717,-	H	780,-	843,-	H
900	654,-	717,-	H	780,-	843,-	H
1000	654,-	717,-	H	780,-	843,-	H
Sondermaß	780,-	843,-	H	906,-	969,-	H

Ausstattung



Verchromtes Scharnier, innen flächenbündig



Griff Nr. 58
Bestell-Nr. 504

Eigenschaften

- 8 mm Sicherheitsglas
- Für bodengleichen Einbau geeignet
- Scharnier mit integriertem Hebe-Senkmechanismus
- Vorgelagerter Drehpunkt mit Öffnung nach innen und außen

Farben



011
Weiß



005
Alu chromeffekt

Scharniere, Griff und Kunststoffteile immer in Alu chromeffekt

Gläser



001
Klarglas



045
Intima



003
Grau getönt



043
Terrazzo

Sondergläser

Aufpreise

Preisgruppe

CER+ Glasbeschichtung	+ 63,-	H
je Schräge auf Sondermaßpreis (+ 5 AT)	+ 163,-	H
Baustellenanlieferung	Auf Anfrage	N

Technische Informationen

Typ		Ausführung	Maß-Typ	Höhe	Produktmaß	Wanneneinbaumaß	Einsteigsbreite
0285	0286	800	003	2000	775-815	775-815	620
Anschlag links	Anschlag rechts	900	004	2000	875-915	875-915	720
		1000	005	2000	975-1015	975-1015	820
		Sondermaß	099	max. 2200	575-1015		

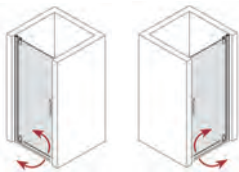

Der Drehpunkt liegt ca. bei 105 mm von der Wandseite und ist nicht frei wählbar.
Notwendige Beckenrandbreite = 50 mm. Die Duschwanne darf keinen Wulst aufweisen.
Notwendige Raumhöhe = Produkthöhe zzgl. 50 mm.
Schräge nur an Griffseite möglich.

Für Ihre Bestellung benötigen wir:

Typ	Farbe	Glas	Maß-Typ
z.B. Drehür für Nische, links 0285	z.B. Alu Chromeffekt 005	z.B. Klarglas 001	z.B. Größe 900 004

= Artikelnummer

+ folgende Angaben:

- Sollen die Gläser mit CER+ beschichtet werden?
- Wird die Dusche auf einer Wanne oder auf dem Boden montiert? (Info s.S. 14)



EUROPA DESIGN Drehtür für Seitenwand und Badewannenseitenwand

Ausführung	Klarglas			Sonderglas		
	Weiß	Alu chromeffekt	Preisgruppe	Weiß	Alu chromeffekt	Preisgruppe
800	654,-	717,-	H	780,-	843,-	H
900	654,-	717,-	H	780,-	843,-	H
1000	654,-	717,-	H	780,-	843,-	H
Sondermaß	780,-	843,-	H	906,-	969,-	H

Ausstattung



Verchromtes Scharnier, innen flächenbündig



Griff Nr. 58
Bestell-Nr. 504

Eigenschaften

- 8 mm Sicherheitsglas
- Für bodengleichen Einbau geeignet
- Scharnier mit integriertem Hebe-Senkmechanismus
- Vorgelagerter Drehpunkt mit Öffnung nach innen und außen

Farben

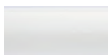

011
Weiß



005
Alu chromeffekt

Stabilisator, Scharniere, Griff und Kunststoffteile immer in Alu chromeffekt

Gläser



001
Klarglas



045
Intima



003
Grau getönt



043
Terrazzo

Sondergläser

Aufpreise

Preisgruppe

CER+ Glasbeschichtung	+ 63,-	H
je Schräge auf Sondermaßpreis (+ 5 AT)	+ 163,-	H
Baustellenanlieferung	Auf Anfrage	N

Technische Informationen

Typ		Ausführung	Maß-Typ	Höhe zzgl. 35 mm Stabilisator	Produktmaß	Wanneneinbaumaß	Fliesenmaß (Glasmitte auf Fuge)	Einsteigsbreite
0289	0290	800	003	2000	775-795	790-810	755-775	620
Anschlag links	Anschlag rechts	900	004	2000	875-895	890-910	855-875	720
		1000	005	2000	975-995	990-1010	955-975	820
		Sondermaß	099	max. 2200	600-1000			

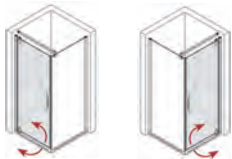

Der Drehpunkt liegt ca. bei 105 mm von der Wandseite und ist nicht frei wählbar.
Notwendige Beckenrandbreite = 50 mm. Die Duschwanne darf keinen Wulst aufweisen.
Notwendige Raumhöhe = Produkthöhe zzgl. 50 mm.
Schräge nur an Griffseite möglich.

Für Ihre Bestellung benötigen wir:

Typ	Farbe	Glas	Maß-Typ
z.B. Drehtür für Seitenwand, links 0289	z.B. Alu Chromeffekt 005	z.B. Klarglas 001	z.B. Größe 900 004

= Artikelnummer

+ folgende Angaben:

- Sollen die Gläser mit CER+ beschichtet werden?
- Wird die Dusche auf einer Wanne oder auf dem Boden montiert? (Info s.S. 14)

Alle Preise sind unverbindliche Preisempfehlungen in EURO. Alle Maße in mm.



EUROPA DESIGN Seitenwand für Drehtür

Ausführung	Klarglas			Sonderglas		
	Weiß	Alu chromeffekt	Preisgruppe	Weiß	Alu chromeffekt	Preisgruppe
750	528,-	591,-	H	654,-	717,-	H
800	528,-	591,-	H	654,-	717,-	H
900	528,-	591,-	H	654,-	717,-	H
1000	528,-	591,-	H	654,-	717,-	H
Sondermaß	654,-	717,-	H	780,-	843,-	H

Ausstattung



90°- Stabilisator

Eigenschaften

- 8 mm Sicherheitsglas
- Für bodengleichen Einbau geeignet

Optionen



Gebogener Handtuchhalter
Bestell-Nr. 534
(Montage mittig auf Scheibe)

Farben

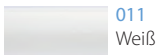

011
Weiß



005
Alu chromeffekt

Stabilisator, Scharniere, Griff und Kunststoffteile immer in Alu chromeffekt

Gläser



001
Klarglas

Sondergläser



045
Intima



003
Grau getönt



043
Terrazzo

Aufpreise

Preisgruppe

CER+ Glasbeschichtung	+ 63,-	H
Gebogener Handtuchhalter	+ 125,-	H
je Schräge und/oder Ausschnitt auf Sondermaßpreis (+ 5 AT)	+ 163,-	H
Baustellenanlieferung	Auf Anfrage	N

Technische Informationen

Typ		Ausführung	Maß-Typ	Höhe zzgl. 35 mm Stabilisator	Produktmaß	Wanneneinbaumaß	Fliesenmaß (Glasmitte auf Fuge)
0293	0294	750	002	1968	725-745	735-755	705-725
Seitenwand links	Seitenwand rechts	800	003	1968	775-795	785-805	755-775
		900	004	1968	875-895	885-905	855-875
		1000	005	1968	975-995	985-1005	955-975
		Sondermaß	099	max. 2168	300-1400		

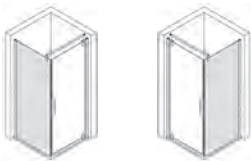

Notwendige Beckenrandbreite = 50 mm. Die Duschwanne darf keinen Wulst aufweisen.
Notwendige Raumhöhe = Produkthöhe zzgl. 50 mm.
Das Produktmaß der Seitenwand ist immer in Kombination mit einer Tür zu betrachten.
Schrägen und Ausschnitte möglich.
Der Stabilisator wird immer in einer Länge von 1400 mm geliefert und kann je nach Einbausituation gekürzt werden.

Für Ihre Bestellung benötigen wir:

Typ	Farbe	Glas	Maß-Typ
z.B. Seitenwand links 0293	z.B. Alu Chromeffekt 005	z.B. Klarglas 001	z.B. Größe 900 004

= Artikelnummer

+ folgende Angaben:

- Sollen die Gläser mit CER+ beschichtet werden?
- Wird die Dusche auf einer Wanne oder auf dem Boden montiert? (Info s.S. 14)

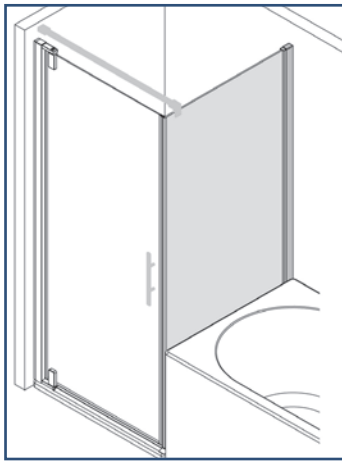

EUROPA DESIGN Badewannenseitenwand für Drehtür

Ausführung	Klarglas			Sonderglas		
	Weiß	Alu chromeffekt	Preisgruppe	Weiß	Alu chromeffekt	Preisgruppe
750	528,-	591,-	H	654,-	717,-	H
800	528,-	591,-	H	654,-	717,-	H
900	528,-	591,-	H	654,-	717,-	H
Sondermaß	654,-	717,-	H	780,-	843,-	H

Ausstattung



90°- Stabilisator

Eigenschaften

• 8 mm Sicherheitsglas

Farben

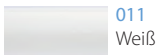

011
Weiß



005
Alu chromeffekt

Stabilisator, Scharniere, Griff und Kunststoffteile immer in Alu chromeffekt

Gläser



001
Klarglas

Sondergläser



045
Intima



003
Grau
getönt



043
Terrazzo

Aufpreise

Preisgruppe

CER+ Glasbeschichtung	+ 63,-	H
je Schräge auf Sondermaßpreis (+ 5 AT)	+ 163,-	H
Baustellenanlieferung	Auf Anfrage	N

Technische Informationen

Typ		Ausführung	Maß-Typ	Höhe zzgl. 35 mm Stabilisator	Produktmaß	Wanneneinbaumaß	Fliesenmaß (Glasmitte auf Fuge)
0283	0284	750	002	1718	725-745	735-755	705-725
BSW links	BSW rechts	800	003	1718	775-795	785-805	755-775
		900	004	1718	875-895	885-905	855-875
		Sondermaß	099	max. 2168	300-1400		

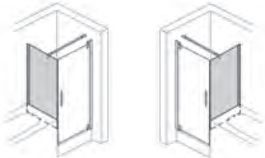

Die Badewannenseitenwand wird seitlich **neben** der Badewanne montiert und überlappt 30 mm mit dem Badewannenrand. Gesamthöhe 1748 mm.

Notwendige Raumhöhe = Produkthöhe zzgl. 50 mm.

Das Produktmaß der Badewannenseitenwand ist immer in Kombination mit einer Tür zu betrachten.

Schrägen und Ausschnitte möglich.

Der Stabilisator wird immer in einer Länge von 1400 mm geliefert und kann je nach Einbausituation gekürzt werden.

Für Ihre Bestellung benötigen wir:

Typ	Farbe	Glas	Maß-Typ
z.B. Badewannenseitenwand links 0283	z.B. Alu Chromeffekt 005	z.B. Klarglas 001	z.B. Größe 900 004

= Artikelnummer

+ folgende Angaben:

• Sollen die Gläser mit CER+ beschichtet werden?



EUROPA DESIGN Drehtür mit Nebenteil für Nische

Ausführung	Klarglas			Sonderglas		
	Weiß	Alu chromeffekt	Preisgruppe	Weiß	Alu chromeffekt	Preisgruppe
1200	919,-	982,-	H	1045,-	1108,-	H
1400	919,-	982,-	H	1045,-	1108,-	H
1600	919,-	982,-	H	1045,-	1108,-	H
Sondermaß	1045,-	1108,-	H	1171,-	1234,-	H

Ausstattung



Verchromtes Scharnier, innen flächenbündig



Griff Nr. 58
Bestell-Nr. 504

Eigenschaften

- 8 mm Sicherheitsglas
- Für bodengleichen Einbau geeignet
- Scharnier mit integriertem Hebe-Senkmechanismus
- Vorgelagerter Drehpunkt mit Öffnung nach innen und außen

Farben



011
Weiß



005
Alu chromeffekt

Stabilisator, Scharniere, Griff und Kunststoffteile immer in Alu chromeffekt

Gläser

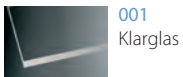

001
Klarglas

Sondergläser

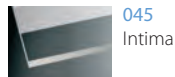

045
Intima

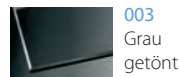

003
Grau getönt

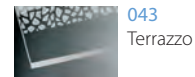

043
Terrazzo

Aufpreise

Preisgruppe

CER+ Glasbeschichtung	+ 63,-	H
je Schräge und/oder Ausschnitt auf Sondermaßpreis (+ 5 AT)	+ 163,-	H
Baustellenanlieferung	Auf Anfrage	N

Technische Informationen

Typ		Ausführung	Maß-Typ	Höhe zzgl. 35 mm Stabilisator	Produktmaß	Wanneneinbaumaß	Einsteigsbreite
0287	0288	1200	040	2000	1175-1215	1175-1215	820
Anschlag links	Anschlag rechts	1400	041	2000	1375-1415	1375-1415	820
		1600	006	2000	1575-1615	1575-1615	820
		Sondermaß	099	max. 2200	800-2000		

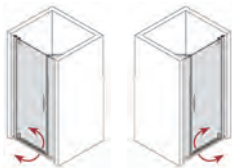

Der Drehpunkt liegt ca. bei 105 mm von der Wandseite und ist nicht frei wählbar.
 Notwendige Beckenrandbreite = 50 mm. Die Duschwanne darf keinen Wulst aufweisen.
 Notwendige Raumhöhe = Produkthöhe zzgl. 50 mm. Höhe des Nebenteils = 1968 mm, die Glasscheiben schließen bündig ab.
 Schrägen und Ausschnitte nur am Nebenteil möglich.
 Der 45°-Stabilisator wird immer in einer Länge von 1000 mm geliefert und kann je nach Einbausituation gekürzt werden.

Für Ihre Bestellung benötigen wir:

Typ	Farbe	Glas	Maß-Typ
z.B. Drehtür mit NT für Nische, li. 0287	z.B. Alu Chromeffekt 005	z.B. Klarglas 001	z.B. Größe 1200 040

= Artikelnummer

+ folgende Angaben:

- Sollen die Gläser mit CER+ beschichtet werden?
- Wird die Dusche auf einer Wanne oder auf dem Boden montiert? (Info s.S. 14)



EUROPA DESIGN Drehtür mit Nebenteil für Seitenwand + Badewannenseitenwand

Ausführung	Klarglas			Sonderglas		
	Weiß	Alu chromeffekt	Preisgruppe	Weiß	Alu chromeffekt	Preisgruppe
1200	919,-	982,-	H	1045,-	1108,-	H
1400	919,-	982,-	H	1045,-	1108,-	H
1600	919,-	982,-	H	1045,-	1108,-	H
Sondermaß	1045,-	1108,-	H	1171,-	1234,-	H

Ausstattung



Verchromtes Scharnier, innen flächenbündig



Griff Nr. 58
Bestell-Nr. 504

Eigenschaften

- 8 mm Sicherheitsglas
- Für bodengleichen Einbau geeignet
- Scharnier mit integriertem Hebe-Senkmechanismus
- Vorgelagerter Drehpunkt mit Öffnung nach innen und außen

Farben



011
Weiß



005
Alu chromeffekt

Stabilisator, Scharniere, Griff und Kunststoffteile immer in Alu chromeffekt

Gläser



001
Klarglas



045
Intima



003
Grau getönt



043
Terrazzo

Sondergläser

Aufpreise

Preisgruppe

CER+ Glasbeschichtung	+ 63,-	H
je Schräge und/oder Ausschnitt auf Sondermaßpreis (+ 5 AT)	+ 163,-	H
Baustellenanlieferung	Auf Anfrage	N

Technische Informationen

Typ		Ausführung	Maß-Typ	Höhe zzgl. 35 mm Stabilisator	Produktmaß	Wanneneinbaumaß	Fliesenmaß (Glasmitte auf Fuge)	Einsteigsbreite
0291	0292	1200	040	2000	1175-1215	1190-1230	1160-1200	820
Anschlag links	Anschlag rechts	1400	041	2000	1375-1415	1390-1430	1360-1400	820
		1600	006	2000	1575-1615	1590-1630	1560-1600	820
		Sondermaß	099	max. 2200	800-2000			

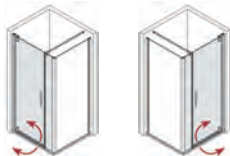

Der Drehpunkt liegt ca. bei 105 mm von der Wandseite und ist nicht frei wählbar.
 Notwendige Beckenrandbreite = 50 mm. Die Duschwanne darf keinen Wulst aufweisen.
 Notwendige Raumhöhe = Produkthöhe zzgl. 50 mm. Höhe des Nebenteils = 1968 mm, die Glasscheiben schließen bündig ab.
 Schrägen und Ausschnitte nur am Nebenteil möglich.
 Der 90°-Stabilisator für die Befestigung des Nebenteils ist im Lieferumfang der Seitenwand enthalten.

Für Ihre Bestellung benötigen wir:

Typ	Farbe	Glas	Maß-Typ
z.B. Drehtür mit NT für Nische, li. 0287	z.B. Alu Chromeffekt 005	z.B. Klarglas 001	z.B. Größe 1200 040

= Artikelnummer

+ folgende Angaben:

- Sollen die Gläser mit CER+ beschichtet werden?
- Wird die Dusche auf einer Wanne oder auf dem Boden montiert? (Info s.S. 14)

Alle Preise sind unverbindliche Preisempfehlungen in EURO. Alle Maße in mm.



EUROPA DESIGN Seitenwand für Drehtür mit Nebenteil

Ausführung	Klarglas			Sonderglas		
	Weiß	Alu chromeffekt	Preisgruppe	Weiß	Alu chromeffekt	Preisgruppe
750	528,-	591,-	H	654,-	717,-	H
800	528,-	591,-	H	654,-	717,-	H
900	528,-	591,-	H	654,-	717,-	H
1000	528,-	591,-	H	654,-	717,-	H
Sondermaß	654,-	717,-	H	780,-	843,-	H

Ausstattung



90°- Stabilisator

Eigenschaften

- 8 mm Sicherheitsglas
- Für bodengleichen Einbau geeignet

Optionen



Gebogener Handtuchhalter
Bestell-Nr. 534
(Montage mittig auf Scheibe)

Farben



011
Weiß



005
Alu chromeffekt

Stabilisator, Scharniere, Griff und Kunststoffteile immer in Alu chromeffekt

Gläser



001
Klarglas

Sondergläser



045
Intima



003
Grau getönt



043
Terrazzo

Aufpreise

Preisgruppe

CER+ Glasbeschichtung	+ 63,-	H
Gebogener Handtuchhalter	+ 125,-	H
je Schräge und/oder Ausschnitt auf Sondermaßpreis (+ 5 AT)	+ 163,-	H
Baustellenanlieferung	Auf Anfrage	N

Technische Informationen

Typ		Ausführung	Maß-Typ	Höhe zzgl. 35 mm Stabilisator	Produktmaß	Wanneneinbaumaß	Fliesenmaß (Glasmitte auf Fuge)
0295	0296	750	002	1968	725-745	735-755	705-725
Seitenwand links	Seitenwand rechts	800	003	1968	775-795	785-805	755-775
		900	004	1968	875-895	885-905	855-875
		1000	005	1968	975-995	985-1005	955-975
		Sondermaß	099	max. 2168	300-1400		

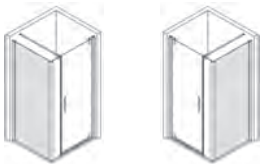

Notwendige Beckenrandbreite = 50 mm. Die Duschwanne darf keinen Wulst aufweisen.

Notwendige Raumhöhe = Produkthöhe zzgl. 50 mm.

Das Produktmaß der Seitenwand ist immer in Kombination mit einer Tür zu betrachten.

Schrägen und Ausschnitte möglich.

Der 90°-Stabilisator wird immer in einer Länge von 1400 mm geliefert und kann je nach Einbausituation gekürzt werden; er wird am Nebenteil befestigt.

Für Ihre Bestellung benötigen wir:

Typ	Farbe	Glas	Maß-Typ
z.B. Seitenwand links 0295	z.B. Alu Chromeffekt 005	z.B. Klarglas 001	z.B. Größe 900 004

= Artikelnummer

+ folgende Angaben:

- Sollen die Gläser mit CER+ beschichtet werden?
- Wird die Dusche auf einer Wanne oder auf dem Boden montiert? (Info s.S. 14)

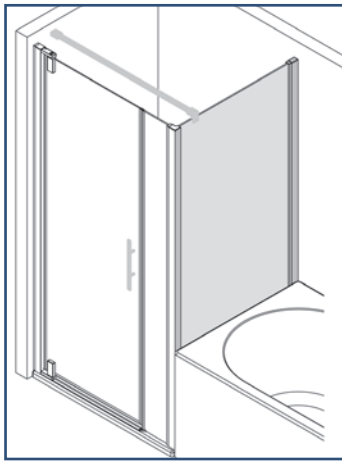

EUROPA DESIGN Badwannenseitenwand für Drehtür mit Nebenteil

Ausführung	Klarglas			Sonderglas		
	Weiß	Alu chromeffekt	Preisgruppe	Weiß	Alu chromeffekt	Preisgruppe
750	528,-	591,-	H	654,-	717,-	H
800	528,-	591,-	H	654,-	717,-	H
900	528,-	591,-	H	654,-	717,-	H
Sondermaß	654,-	717,-	H	780,-	843,-	H

Ausstattung



90°- Stabilisator

Eigenschaften

- 8 mm Sicherheitsglas

Farben



011
Weiß



005
Alu chromeffekt

Stabilisator, Scharniere, Griff und Kunststoffteile immer in Alu chromeffekt

Gläser



001
Klarglas

Sondergläser



045
Intima



003
Grau getönt



043
Terrazzo

Aufpreise

Preisgruppe

CER+ Glasbeschichtung	+ 63,-	H
je Schräge und/oder Ausschnitt auf Sondermaßpreis (+ 5 AT)	+ 163,-	H
Baustellenanlieferung	Auf Anfrage	N

Technische Informationen

Typ		Ausführung	Maß-Typ	Höhe zzgl. 35 mm Stabilisator	Produktmaß	Wanneneinbaumaß	Fliesenmaß (Glasmitte auf Fuge)
0298	0299	750	002	1718	725-745	735-755	705-725
BSW links	BSW rechts	800	003	1718	775-795	785-805	755-775
		900	004	1718	875-895	885-905	855-875
		Sondermaß	099	max. 2168	300-1400		

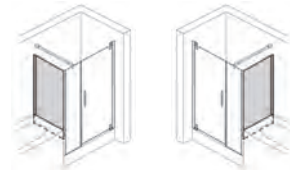

Die Badwannenseitenwand wird seitlich **neben** der Badewanne montiert und überlappt 30 mm mit dem Badewannenrand.

Notwendige Raumhöhe = Produkthöhe zzgl. 50 mm.

Das Produktmaß der Badwannenseitenwand ist immer in Kombination mit einer Tür zu betrachten.

Schrägen und Ausschnitte möglich.

Der 90°-Stabilisator wird immer in einer Länge von 1400 mm geliefert und kann je nach Einbausituation gekürzt werden; er wird am Nebenteil befestigt.

Für Ihre Bestellung benötigen wir:

Typ	Farbe	Glas	Maß-Typ
z.B. Badwannenseitenwand links 0298	z.B. Alu Chromeffekt 005	z.B. Klarglas 001	z.B. Größe 900 004

= Artikelnummer

+ folgende Angaben:

- Sollen die Gläser mit CER+ beschichtet werden?



EUROPA DESIGN Eckeinstieg Drehtür 2-teilig

Ausführung	Klarglas			Sonderglas		
	Weiß	Alu chromeffekt	Preisgruppe	Weiß	Alu chromeffekt	Preisgruppe
800/800	1246,-	1322,-	H	1498,-	1574,-	H
900/900	1246,-	1322,-	H	1498,-	1574,-	H
1000/1000	1246,-	1322,-	H	1498,-	1574,-	H
Sondermaß	1498,-	1574,-	H	1750,-	1826,-	H

Ausstattung

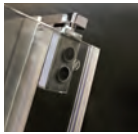

Verchromtes Scharnier, innen flächenbündig



Griff Nr. 58
Bestell-Nr. 504

Eigenschaften

- 8 mm Sicherheitsglas
- Für bodengleichen Einbau geeignet
- Scharnier mit integriertem Hebe-Senkmechanismus
- Vorgelagerter Drehpunkt mit Öffnung nach innen und außen

Farben

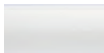

011
Weiß



005
Alu chromeffekt

Stabilisator, Scharniere, Griffe und Kunststoffteile immer in Alu chromeffekt

Gläser



001
Klarglas



045
Intima



003
Grau getönt



043
Terrazzo

Sondergläser

Aufpreise

Preisgruppe

CER+ Glasbeschichtung	+ 126,-	H
Baustellenanlieferung	Auf Anfrage	N

Technische Informationen

Typ	Ausführung	Maß-Typ	Höhe	Produktmaß je Seite	Wanneneinbaumaß je Seite	Fliesenmaß (Glasmitte auf Fuge)	Ein- stiegs- breite
0297	800/800	014	2000	775-795	790-810	760-780	875
	900/900	017	2000	875-895	890-910	860-880	1020
	1000/1000	020	2000	975-995	990-1010	960-980	1160
	Sondermaß	099	max. 2200	600-1010			



Der Drehpunkt liegt ca. bei 105 mm von der Wandseite und ist nicht frei wählbar.
Notwendige Beckenrandbreite = 50 mm. Die Duschwanne darf keinen Wulst aufweisen.
Notwendige Raumhöhe = Produkthöhe zzgl. 50 mm.
Schrägen und Ausschnitte nicht möglich.

Für Ihre Bestellung benötigen wir:

Typ	Farbe	Glas	Maß-Typ
z.B. Eckeinstieg Drehtür 2-teilig 0297	z.B. Alu Chromeffekt 005	z.B. Klarglas 001	z.B. Größe 900/900 017 = Artikelnummer

+ folgende Angaben:

- Sollen die Gläser mit CER+ beschichtet werden?
- Wird die Dusche auf einer Wanne oder auf dem Boden montiert? (Info s.S. 14)

Elana 8

Dezentes Design - filigran und komfortabel!

- 8 mm Sicherheitsglas
- Drehfalttüren: innen **flächenbündige Scharniere** für die komfortable Reinigung
- Großzügiger Einstieg durch **komplett wegklappbare Türelemente** bei den Drehfalt-Varianten
- Der **Knopfgriff mit Gummipuffer** (Griff Nr. 45) dämpft den Anschlag zur Glas- oder Wandseite bei den Drehfalt-Varianten
- Besonders für kleine Bäder geeignet, durch **Innen- und Außenöffnung** der Türen
- integrierter 4-fach **Hebe-Senkmechanismus** in den Profilen erleichtert das Öffnen und Schließen der Türen
- Für den **bodengleichen Einbau** geeignet
- Lieferung zum Endkunden gegen Aufpreis von 39,95 € möglich, innerhalb Deutschland-Festland, frei Bordsteinkante
- Optional mit DUO-Anlieferung, gilt für max. 3 Duschkabinen bis in die 4. Etage, Aufpreis 129,- €, Deutschland-Festland



Elana 8

Glasübersicht

	Aufpreis + 126 €* Klarglas				Aufpreis + 176 €* Bella C (max. Höhe 2100 mm)					+ 227 €* Spiegelglas
	Bella C (max. Höhe 2100 mm)	Intima	Mastercarré	Bronce getönt	Grau getönt	Satiniert	Lines	Terrazzo		
1700/1714 Drehtür für Nische	•	•	•	•	•	•	•	•	•	
1701/1715 Drehtür für Seitenwand und Badewannenseitenwand	•	•	•	•	•	•	•	•	•	
1704/1716 Drehfalttür 2-teilig für Nische	•	•	•	•	•	•	•	•	•	
1706/1717 Drehfalttür 2-teilig für Seitenwand und Badewannenseitenwand	•	•	•	•	•	•	•	•	•	
1702/1718 Seitenwand für Drehtür und Drehfalttür	•	•	•	•	•	•	•	•	•	
1710/1719 Badewannenseitenwand für Drehtür und Drehfalttür	•	•	•	•	•	•	•	•	•	
1705 Pendeltür für Nische	•	•	•	•	•	•	•	•	•	
1711 Pendeltür für Seitenwand und Badewannenseitenwand	•	•	•	•	•	•	•	•	•	
1707/1712 Seitenwand für Pendeltür	•	•	•	•	•	•	•	•	•	
1709/1713 Badewannenseitenwand für Pendeltür	•	•	•	•	•	•	•	•	•	
1703 Eckeinstieg Drehtür 2-teilig	•	•	•	•	•	•	•	•	•	
1708 Eckeinstieg Drehfalttür 4-teilig	•	•	•	•	•	•	•	•	•	

* Aufpreis pro Seite. Bei Spiegelglas pro Glaselement



ELANA 8 Drehtür für Nische

Ausführung	Klarglas			Preisgruppe	Sonderglas			Preisgruppe
	Alu silber matt	Weiß	Alu chromeffekt		Alu silber matt	Weiß	Alu chromeffekt	
750	641,-	717,-	818,-	H	767,-	843,-	944,-	H
800	654,-	730,-	830,-	H	780,-	856,-	956,-	H
900	717,-	793,-	893,-	H	843,-	919,-	1019,-	H
1000	717,-	793,-	893,-	H	843,-	919,-	1019,-	H
Sondermaß	843,-	919,-	1019,-	H	969,-	1045,-	1145,-	H

Ausstattung



Griff Nr. 41
Bestell-Nr.
506



Profile mit
Hebe-Senk-
Mechanismus

Eigenschaften

- 8 mm Sicherheitsglas
- Bodengleicher Einbau möglich
- Türen öffnen nach innen und außen
- Große Einstiegsbreiten

Optionen



Griff Nr. 45
Bestell-Nr.
502



Griff Nr. 46
Bestell-Nr.
500

Farben



001
Alu silber matt

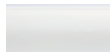

011
Weiß



005
Alu chromeffekt

Griff und Kunststoffteile immer
in Alu chromeffekt.

Gläser



001
Klarglas

Sondergläser



045
Intima



005
Bella C
max. Höhe 2100 mm

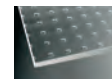

008
Mastercarré

Aufpreise

		Preisgruppe
CER+ Glasbeschichtung	+ 63,-	H
je Schräge auf Sondermaßpreis (+ 5 AT)	+ 163,-	H
Griff Nr. 46	+ 125,-	H
Baustellenanlieferung	Auf Anfrage	N

Technische Informationen

Typ		Ausführung	Maß-Typ	Höhe	Produktmaß	Wanneneinbaumaß	Einstiegsbreite
1700	1714	750	002	2000	720-750	720-750	620
Anschlag links	Anschlag rechts	800	003	2000	770-800	770-800	670
		900	004	2000	870-900	870-900	770
		1000	005	2000	970-1000	970-1000	870
		Sondermaß	099	max. 2200	550-1114		

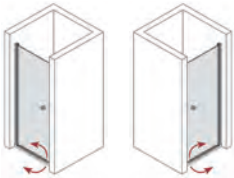

Schrägen nur an der Griffseite möglich, Ausschnitte nicht möglich.

Die Nischenvarianten sind auch für die Montage mit Seitenwand geeignet.

Griff Nr. 46 bei allen Standardgrößen möglich. Im Sondermaß minimal benötigte Türbreite = 580 mm, Bohrungsabstand 400 mm, Grifflänge 495 mm.

Für Ihre Bestellung benötigen wir:

Typ	Farbe	Glas	Maß-Typ	
z.B. Drehtür für Nische, links 1700	z.B. Alu Chromeffekt 005	z.B. Klarglas 001	z.B. Größe 900 004	= Artikelnummer

+ folgende Angaben:

- Soll es ein anderer Griff sein? Dann geben Sie bitte die jeweilige Bestell-Nr. (z.B. 500) an.
- Sollen die Gläser mit CER+ beschichtet werden?
- Wird die Dusche auf einer Wanne oder auf dem Boden montiert? (Info s.S. 14)



ELANA 8 Drehfalttür 2-teilig für Nische

Ausführung	Klarglas			Preisgruppe	Sonderglas			Preisgruppe
	Alu silber matt	Weiß	Alu chromeffekt		Alu silber matt	Weiß	Alu chromeffekt	
750	830,-	956,-	1082,-	H	956,-	1082,-	1208,-	H
800	830,-	956,-	1082,-	H	956,-	1082,-	1208,-	H
900	830,-	956,-	1082,-	H	956,-	1082,-	1208,-	H
1000	830,-	956,-	1082,-	H	956,-	1082,-	1208,-	H
Sondermaß	956,-	1082,-	1208,-	H	1082,-	1208,-	1334,-	H

Ausstattung



Griff Nr. 45
Bestell-Nr.
502



Scharnier mit
Hebe-Senk-
Mechanismus,
innen flächenbündig



Profile mit
Hebe-Senk-
Mechanismus

Eigenschaften

- 8 mm Sicherheitsglas
- Bodengleicher Einbau möglich
- Türen öffnen nach innen und außen
- Große Einstiegsbreiten

Optionen



Griff Nr. 41
Bestell-Nr.
506

Farben



001
Alu silber matt

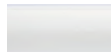

011
Weiß



005
Alu chromeffekt

Griff, Scharniere und Kunststoffteile
immer in Alu chromeffekt.

Gläser



001
Klarglas

Sondergläser



045
Intima



005
Bella C
max. Höhe 2100 mm

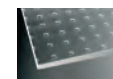

008
Mastercarré

Aufpreise

	Preisgruppe	
CER+ Glasbeschichtung	+ 63,-	H
je Schräge auf Sondermaßpreis (+ 5 AT)	+ 163,-	H
Baustellenanlieferung	Auf Anfrage	N

Technische Informationen

Typ		Ausführung	Maß-Typ	Höhe	Produktmaß	Wanneneinbaumaß	Einstiegsbreite
1704	1716	750	002	2000	720-750	720-750	620
Anschlag links	Anschlag rechts	800	003	2000	770-800	770-800	670
		900	004	2000	870-900	870-900	770
		1000	005	2000	970-1000	970-1000	870
		Sondermaß	099	max. 2200	550-1115		

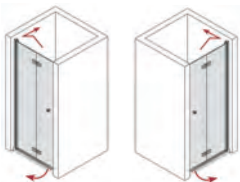

Schrägen nur am Griffelement möglich, Ausschnitte nicht möglich.
Die Nischenvarianten sind auch für die Montage mit Seitenwand geeignet.

Für Ihre Bestellung benötigen wir:

Typ	Farbe	Glas	Maß-Typ	
z.B. Drehfalttür für Nische, links 1704	z.B. Alu Chromeffekt 005	z.B. Klarglas 001	z.B. Größe 900 004	= Artikelnummer

+ folgende Angaben:

- Soll es ein anderer Griff sein? Dann geben Sie bitte die jeweilige Bestell-Nr. (z.B. 506) an.
- Sollen die Gläser mit CER+ beschichtet werden?
- Wird die Dusche auf einer Wanne oder auf dem Boden montiert? (Info s.S. 14)

Alle Preise sind unverbindliche Preisempfehlungen in EURO. Alle Maße in mm.



ELANA 8 Pendeltür für Nische

Ausführung	Klarglas			Preisgruppe	Sonderglas			Preisgruppe
	Alu silber matt	Weiß	Alu chromeffekt		Alu silber matt	Weiß	Alu chromeffekt	
750	692,-	767,-	868,-	H	818,-	893,-	994,-	H
800	704,-	780,-	881,-	H	830,-	906,-	1007,-	H
900	767,-	843,-	944,-	H	893,-	969,-	1070,-	H
1000	767,-	843,-	944,-	H	893,-	969,-	1070,-	H
Sondermaß	893,-	969,-	1070,-	H	1019,-	1095,-	1196,-	H

Ausstattung



Griff Nr. 45
Bestell-Nr.
502



Profile mit
Hebe-Senk-
Mechanismus

Eigenschaften

- 8 mm Sicherheitsglas
- Bodengleicher Einbau möglich
- Türen öffnen nach innen und außen
- Große Einstiegsbreiten

Optionen



Griff Nr. 41
Bestell-Nr.
506

Farben



001
Alu silber matt

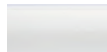

011
Weiß



005
Alu chromeffekt

Griffe und Kunststoffteile immer
in Alu chromeffekt.

Gläser



001
Klarglas

Sondergläser



045
Intima



005
Bella C
max. Höhe 2100 mm

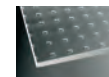

008
Mastercarré

Aufpreise

	Preisgruppe	
CER+ Glasbeschichtung	+ 63,-	H
Baustellenanlieferung	Auf Anfrage	N

Technische Informationen

Typ	Ausführung	Maß-Typ	Höhe	Produktmaß	Wanneneinbaumaß	Einstiegsbreite
1705 	750	002	2000	720-750	720-750	585
	800	003	2000	770-800	770-800	635
	900	004	2000	870-900	870-900	735
	1000	005	2000	970-1000	970-1000	835
	Sondermaß	099	max. 2200	550-1600		

Keine Schrägen und Ausschnitte möglich.
Sondermaßbreite bis 2000 mm für Nischeneinbaumaß möglich, Preis auf Anfrage.
Die Nischenvariante ist auch für die Montage mit Seitenwand geeignet (max. Maß = 1200 mm).

Für Ihre Bestellung benötigen wir:

Typ	Farbe	Glas	Maß-Typ	
Pendeltür für Nische 1705	z.B. Alu Chromeffekt 005	z.B. Klarglas 001	z.B. Größe 900 004	= Artikelnummer

+ folgende Angaben:

- Soll es ein anderer Griff sein? Dann geben Sie bitte die jeweilige Bestell-Nr. (z.B. 506) an.
- Sollen die Gläser mit CER+ beschichtet werden?
- Wird die Dusche auf einer Wanne oder auf dem Boden montiert? (Info s.S. 14)



ELANA 8 Drehtür für Seitenwand und Badewannenseitenwand

Ausführung	Klarglas			Preisgruppe	Sonderglas			Preisgruppe
	Alu silber matt	Weiß	Alu chromeffekt		Alu silber matt	Weiß	Alu chromeffekt	
750	641,-	717,-	818,-	H	767,-	843,-	944,-	H
800	654,-	730,-	830,-	H	780,-	856,-	956,-	H
900	717,-	793,-	893,-	H	843,-	919,-	1019,-	H
1000	717,-	793,-	893,-	H	843,-	919,-	1019,-	H
Sondermaß	843,-	919,-	1019,-	H	969,-	1045,-	1145,-	H

Ausstattung



Griff Nr. 41
Bestell-Nr.
506



Profile mit
Hebe-Senk-
Mechanismus

Eigenschaften

- 8 mm Sicherheitsglas
- Bodengleicher Einbau möglich
- Türen öffnen nach innen und außen
- Große Einstiegsbreiten

Optionen



Griff Nr. 45
Bestell-Nr.
502



Griff Nr. 46
Bestell-Nr.
500

Farben



001
Alu silber matt



011
Weiß



005
Alu chromeffekt

Griff, Stabilisator und Kunststoffteile
immer in Alu chromeffekt.

Gläser



001
Klarglas

Sondergläser



045
Intima



005
Bella C
max. Höhe 2100 mm

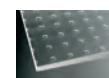

008
Mastercarré

Aufpreise

		Preisgruppe
CER+ Glasbeschichtung	+ 63,-	H
je Schräge auf Sondermaßpreis (+ 5 AT)	+ 163,-	H
Griff Nr. 46	+ 125,-	H
Baustellenanlieferung	Auf Anfrage	N

Technische Informationen

Typ		Ausführung	Maß-Typ	Höhe zzgl.35 mm Stabilisator	Produktmaß	Wanneneinbaumaß	Fliesenmaß (Glasmitte auf Fuge)	Einstiegs- breite
1701	1715	750	002	2000	715-730	730-745	700-715	620
Anschlag links	Anschlag rechts	800	003	2000	765-780	780-795	750-765	670
		900	004	2000	865-880	880-895	850-865	770
		1000	005	2000	965-980	980-995	950-965	870
		Sondermaß	099	max. 2200	600-1095			

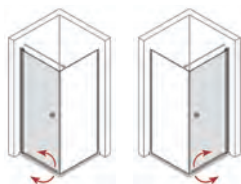

Schrägen nur an der Griffseite möglich, Ausschnitte nicht möglich.

Die Glaskanten von Tür und Seitenwand schließen bündig auf einer Höhe von 1976 mm ab.

Griff Nr. 46 bei allen Standardgrößen möglich. Im Sondermaß minimal benötigte Türbreite = 580 mm, Bohrungsabstand 400 mm, Grifflänge 495 mm.

Für Ihre Bestellung benötigen wir:

Typ	Farbe	Glas	Maß-Typ
z.B. Drehtür für Seitenwand, links 1701	z.B. Alu Chromeffekt 005	z.B. Klarglas 001	z.B. Größe 900 004

= Artikelnummer

+ folgende Angaben:

- Soll es ein anderer Griff sein? Dann geben Sie bitte die jeweilige Bestell-Nr. (z.B. 500) an.
- Sollen die Gläser mit CER+ beschichtet werden?
- Wird die Dusche auf einer Wanne oder auf dem Boden montiert? (Info s.S. 14)

Alle Preise sind unverbindliche Preisempfehlungen in EURO. Alle Maße in mm.



ELANA 8 Drehfalttür 2-teilig für Seitenwand und Badewannenseitenwand

Ausführung	Klarglas			Preisgruppe	Sonderglas			Preisgruppe
	Alu silber matt	Weiß	Alu chromeffekt		Alu silber matt	Weiß	Alu chromeffekt	
750	830,-	956,-	1082,-	H	956,-	1082,-	1208,-	H
800	830,-	956,-	1082,-	H	956,-	1082,-	1208,-	H
900	830,-	956,-	1082,-	H	956,-	1082,-	1208,-	H
1000	830,-	956,-	1082,-	H	956,-	1082,-	1208,-	H
Sondermaß	956,-	1082,-	1208,-	H	1082,-	1208,-	1334,-	H

Ausstattung



Griff Nr. 45
Bestell-Nr.
502



Scharnier mit
Hebe-Senk-
Mechanismus,
innen flächenbündig



Profile mit
Hebe-Senk-
Mechanismus

Eigenschaften

- 8 mm Sicherheitsglas
- Bodengleicher Einbau möglich
- Türen öffnen nach innen und außen
- Große Einstiegsbreiten

Optionen



Griff Nr. 41
Bestell-Nr.
506

Farben



001
Alu silber matt



011
Weiß



005
Alu chromeffekt

Griff, Stabilisator, Scharniere und
Kunststoffteile immer in Alu chromeffekt.

Gläser



001
Klarglas

Sondergläser



045
Intima



005
Bella C
max. Höhe 2100 mm

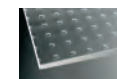

008
Mastercarré

Aufpreise

Preisgruppe

CER+ Glasbeschichtung	+ 63,-	H
je Schräge auf Sondermaßpreis (+ 5 AT)	+ 163,-	H
Baustellenanlieferung	Auf Anfrage	N

Technische Informationen

Typ		Ausführung	Maß-Typ	Höhe zzgl.35 mm Stabilisator	Produktmaß	Wanneneinbaumaß	Fliesenmaß (Glasmitte auf Fuge)	Einstiegs- breite
1706	1717	750	002	2000	715-730	730-745	700-715	620
Anschlag links	Anschlag rechts	800	003	2000	765-780	780-795	750-765	670
		900	004	2000	865-880	880-895	850-865	770
		1000	005	2000	965-980	980-995	950-965	870
		Sondermaß	099	max. 2200	530-1095			

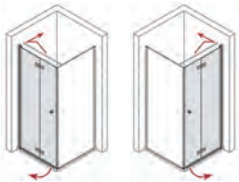

Schrägen nur am Griffelement möglich, Ausschnitte nicht möglich.
Die Glaskanten von Tür und Seitenwand schließen bündig auf einer Höhe von 1976 mm ab.

Für Ihre Bestellung benötigen wir:

Typ

z.B. Drehfalttür für Seitenwand, links
1706

Farbe

z.B. Alu Chromeffekt
005

Glas

z.B. Klarglas
001

Maß-Typ

z.B. Größe 900
004

= Artikelnummer



ELANA 8 Pendeltür für Seitenwand und Badewannenseitenwand

Ausführung	Klarglas			Preisgruppe	Sonderglas			Preisgruppe
	Alu silber matt	Weiß	Alu chromeffekt		Alu silber matt	Weiß	Alu chromeffekt	
750	692,-	767,-	868,-	H	818,-	893,-	994,-	H
800	704,-	780,-	881,-	H	830,-	906,-	1007,-	H
900	767,-	843,-	944,-	H	893,-	969,-	1070,-	H
1000	767,-	843,-	944,-	H	893,-	969,-	1070,-	H
Sondermaß	893,-	969,-	1070,-	H	1019,-	1095,-	1196,-	H

Ausstattung



Griff Nr. 45
Bestell-Nr. 502



Profile mit Hebe-Senk-Mechanismus

Eigenschaften

- 8 mm Sicherheitsglas
- Bodengleicher Einbau möglich
- Türen öffnen nach innen und außen
- Große Einstiegsbreiten

Optionen



Griff Nr. 41
Bestell-Nr. 506

Farben



001 Alu silber matt



011 Weiß



005 Alu chromeffekt

Griffe, Stabilisator und Kunststoffteile immer in Alu chromeffekt.

Gläser



001 Klarglas



045 Intima



005 Bella C
max. Höhe 2100 mm

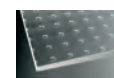

008 Mastercarré

Aufpreise

	Preisgruppe	
CER+ Glasbeschichtung	+ 63,-	H
Baustellenanlieferung	Auf Anfrage	N

Technische Informationen

Typ	Ausführung	Maß-Typ	Höhe zzgl.35 mm Stabilisator	Produktmaß		Wanneneinbaumaß mit Seitenwand	Fliesenmaß (Glasmitte auf Fuge)	Einstiegsbreite
				ohne Seitenwand	mit Seitenwand			
1711 	750	002	2000	680-710	715-745	730-760	695-725	545
	800	003	2000	730-760	765-795	780-810	745-775	595
	900	004	2000	830-860	865-895	880-910	845-875	695
	1000	005	2000	930-960	965-995	980-1010	945-975	795
	Sondermaß	099	max. 2200	560-1200				

Keine Schrägen und Ausschnitte möglich.
Die Seitenwand trägt 39 mm auf das Türelement auf. Keine Schräg-/Ausschnitte möglich.

Für Ihre Bestellung benötigen wir:

Typ	Farbe	Glas	Maß-Typ
Pendeltür für Seitenwand 1711	z.B. Alu Chromeffekt 005	z.B. Klarglas 001	z.B. Größe 900 004 = Artikelnummer

+ folgende Angaben:

- Soll es ein anderer Griff sein? Dann geben Sie bitte die jeweilige Bestell-Nr. (z.B. 506) an.
- Sollen die Gläser mit CER+ beschichtet werden?
- Wird die Dusche auf einer Wanne oder auf dem Boden montiert? (Info s.S. 14)

Alle Preise sind unverbindliche Preisempfehlungen in EURO. Alle Maße in mm.



ELANA 8 Seitenwand für Drehtür / Drehfalttür

Ausführung	Klarglas			Preisgruppe	Sonderglas			Preisgruppe
	Alu silber matt	Weiß	Alu chromeffekt		Alu silber matt	Weiß	Alu chromeffekt	
750	578,-	616,-	641,-	H	704,-	742,-	767,-	H
800	578,-	616,-	641,-	H	704,-	742,-	767,-	H
900	578,-	616,-	641,-	H	704,-	742,-	767,-	H
1000	578,-	616,-	641,-	H	704,-	742,-	767,-	H
Sondermaß	704,-	742,-	767,-	H	830,-	868,-	893,-	H

Ausstattung



90°- Stabilisator

Eigenschaften

- 8 mm Sicherheitsglas
- Bodengleicher Einbau möglich

Optionen



Gebogener Handtuchhalter
Bestell-Nr. 534
(Montage mittig
auf Scheibe)

Farben



001
Alu silber matt



011
Weiß



005
Alu chromeffekt

Griff, Stabilisator, Scharniere und
Kunststoffteile immer in Alu chromeffekt.

Gläser



001
Klarglas



045
Intima



005
Bella C
max. Höhe 2100 mm

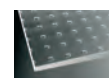

008
Mastercarré

Aufpreise

Preisgruppe

CER+ Glasbeschichtung	+ 63,-	H
Gebogener Handtuchhalter	+ 125,-	H
je Schräge und/oder Ausschnitt auf Sondermaßpreis (+ 5 AT)	+ 163,-	H
Baustellenanlieferung	Auf Anfrage	N

Technische Informationen

Typ		Ausführung	Maß-Typ	Höhe zzgl.35 mm Stabilisator	Produktmaß	Wanneneinbaumaß	Fliesenmaß (Glasmitte auf Fuge)
1702	1718	750	002	1976	720-740	735-755	700-720
Seitenwand rechts	Seitenwand links	800	003	1976	770-790	785-805	750-770
		900	004	1976	870-890	885-905	850-870
		1000	005	1976	970-990	985-1005	950-970
		Sondermaß	099	max. 2200	160-1600		

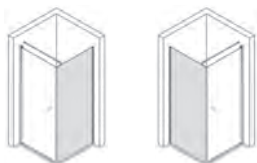

Das Produktmaß der Seitenwand ist immer in Kombination mit einer Tür zu betrachten.
Der Stabilisator wird immer in einer Länge von 1400 mm geliefert und kann je nach Einbausituation gekürzt werden.
Schrägen und Ausschnitte möglich.

Für Ihre Bestellung benötigen wir:

Typ	Farbe	Glas	Maß-Typ
z.B. Seitenwand links 1718	z.B. Alu Chromeffekt 005	z.B. Klarglas 001	z.B. Größe 900 004

= Artikelnummer

+ folgende Angaben:

- Soll es zusätzlich der gebogene Handtuchhalter sein? Dann geben Sie bitte das Kennzeichen 534 an.
- Sollen die Gläser mit CER+ beschichtet werden?
- Wird die Dusche auf einer Wanne oder auf dem Boden montiert? (Info s.S. 14)



ELANA 8 Seitenwand für Pendeltür

Ausführung	Klarglas			Preisgruppe	Sonderglas			Preisgruppe
	Alu silber matt	Weiß	Alu chromeffekt		Alu silber matt	Weiß	Alu chromeffekt	
750	641,-	679,-	704,-	H	767,-	805,-	830,-	H
800	641,-	679,-	704,-	H	767,-	805,-	830,-	H
900	641,-	679,-	704,-	H	767,-	805,-	830,-	H
1000	641,-	679,-	704,-	H	767,-	805,-	830,-	H
Sondermaß	767,-	805,-	830,-	H	893,-	931,-	956,-	H

Ausstattung



90°- Stabilisator

Eigenschaften

- 8 mm Sicherheitsglas
- Bodengleicher Einbau möglich

Optionen



Gebogener Handtuchhalter
Bestell-Nr. 534
(Montage mittig auf Scheibe)

Farben



001
Alu silber matt

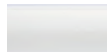

011
Weiß



005
Alu chromeffekt

Griffe, Stabilisator und Kunststoffteile immer in Chrom/Alu chromeffekt.

Gläser



001
Klarglas

Sondergläser



045
Intima



005
Bella C
max. Höhe 2100 mm

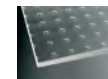

008
Mastercarré

Aufpreise

Preisgruppe

CER+ Glasbeschichtung	+ 63,-	H
Gebogener Handtuchhalter	+ 125,-	H
je Schräge und/oder Ausschnitt auf Sondermaßpreis (+ 5 AT)	+ 163,-	H
Baustellenanlieferung	Auf Anfrage	N

Technische Informationen

Typ		Ausführung	Maß-Typ	Höhe zzgl.35 mm Stabilisator	Produktmaß	Wanneneinbaumaß	Fliesenmaß (Glasmitte auf Fuge)
1707	1712	750	002	2000	720-740	735-755	700-720
Seitenwand rechts	Seitenwand links	800	003	2000	770-790	785-805	750-770
		900	004	2000	870-890	885-905	850-870
		1000	005	2000	970-990	985-1005	950-970
		Sondermaß	099	max. 2200	160-1600		

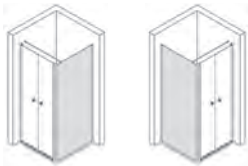

Das Produktmaß der Seitenwand ist immer in Kombination mit einer Tür zu betrachten.
Der Stabilisator wird immer in einer Länge von 1400 mm geliefert und kann je nach Einbausituation gekürzt werden.
Schrägen und Ausschnitte möglich.

Für Ihre Bestellung benötigen wir:

Typ	Farbe	Glas	Maß-Typ
z.B. Seitenwand links 1712	z.B. Alu Chromeffekt 005	z.B. Klarglas 001	z.B. Größe 900 004

= Artikelnummer

+ folgende Angaben:

- Soll es zusätzlich der gebogene Handtuchhalter sein? Dann geben Sie bitte das Kennzeichen 534 an.
- Sollen die Gläser mit CER+ beschichtet werden?
- Wird die Dusche auf einer Wanne oder auf dem Boden montiert? (Info s.S. 14)

Alle Preise sind unverbindliche Preisempfehlungen in EURO. Alle Maße in mm.



ELANA 8 Badewannenseitenwand für Drehtür / Drehfalttür

Ausführung	Klarglas			Preisgruppe	Sonderglas			Preisgruppe
	Alu silber matt	Weiß	Alu chromeffekt		Alu silber matt	Weiß	Alu chromeffekt	
750	578,-	616,-	641,-	H	704,-	742,-	767,-	H
800	578,-	616,-	641,-	H	704,-	742,-	767,-	H
900	578,-	616,-	641,-	H	704,-	742,-	767,-	H
Sondermaß	704,-	742,-	767,-	H	830,-	868,-	893,-	H

Ausstattung



90°- Stabilisator

Eigenschaften

- 8 mm Sicherheitsglas

Farben



001
Alu silber matt

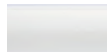

011
Weiß



005
Alu chromeffekt

Griff, Stabilisator und Kunststoffteile immer in Alu chromeffekt.

Gläser



001
Klarglas

Sondergläser



045
Intima



005
Bella C
max. Höhe 2100 mm



008
Mastercarré

Aufpreise

Preisgruppe

CER+ Glasbeschichtung	+ 63,-	H
je Schräge und/oder Ausschnitt auf Sondermaßpreis (+ 5 AT)	+ 163,-	H
Baustellenanlieferung	Auf Anfrage	N

Technische Informationen

Typ		Ausführung	Maß-Typ	Höhe zzgl.35 mm Stabilisator	Produktmaß	Wanneneinbaumaß	Fliesenmaß (Glasmitte auf Fuge)
1710	1719	750	002	1750	720-740	735-755	700-720
BSW rechts	BSW links	800	003	1750	770-790	785-805	750-770
		900	004	1750	870-890	885-905	850-870
		Sondermaß	099	max. 2000	160-1100		

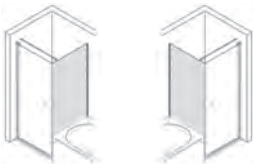

Die Badewannenseitenwand wird seitlich **neben** der Badewanne montiert und überlappt 30 mm mit dem Badewannenrand. Das Produktmaß der Badewannenseitenwand ist immer in Kombination mit einer Tür zu betrachten. Der Stabilisator wird immer in einer Länge von 1400 mm geliefert und kann je nach Einbausituation gekürzt werden. Schrägen und Ausschnitte möglich.

Für Ihre Bestellung benötigen wir:

Typ	Farbe	Glas	Maß-Typ
z.B. Badewannenseitenwand links 1719	z.B. Alu Chromeffekt 005	z.B. Klarglas 001	z.B. Größe 900 004

= Artikelnummer

+ folgende Angaben:

- Sollen die Gläser mit CER+ beschichtet werden?



ELANA 8 Badewannenseitenwand für Pendeltür

Ausführung	Klarglas			Preisgruppe	Sonderglas			Preisgruppe
	Alu silber matt	Weiß	Alu chromeffekt		Alu silber matt	Weiß	Alu chromeffekt	
750	641,-	679,-	704,-	H	767,-	805,-	830,-	H
800	641,-	679,-	704,-	H	767,-	805,-	830,-	H
900	641,-	679,-	704,-	H	767,-	805,-	830,-	H
Sondermaß	767,-	805,-	830,-	H	893,-	931,-	956,-	H

Ausstattung



90°- Stabilisator

Eigenschaften

- 8 mm Sicherheitsglas

Farben



001 Alu silber matt

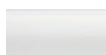

011 Weiß



005 Alu chromeffekt

Griffe, Stabilisator und Kunststoffteile immer in Alu chromeffekt.

Gläser



001 Klarglas

Sondergläser



045 Intima



005 Bella C
max. Höhe 2100 mm

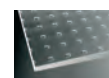

008 Mastercarré

Aufpreise

Preisgruppe

CER+ Glasbeschichtung	+ 63,-	H
je Schräge und/oder Ausschnitt auf Sondermaßpreis (+ 5 AT)	+ 163,-	H
Baustellenanlieferung	Auf Anfrage	N

Technische Informationen

Typ		Ausführung	Maß-Typ	Höhe zzgl.35 mm Stabilisator	Produktmaß	Wanneneinbaumaß	Fliesenmaß (Glasmitte auf Fuge)
1709	1713	750	002	1750	720-740	735-755	700-720
BSW rechts	BSW links	800	003	1750	770-790	785-805	750-770
		900	004	1750	870-890	885-905	850-870
		Sondermaß	099	max. 2000	160-1100		

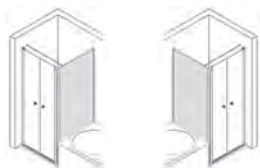

Die Badewannenseitenwand sitzt **auf** dem Badewannenrand.

Das Produktmaß der Badewannenseitenwand ist immer in Kombination mit einer Tür zu betrachten.

Der Stabilisator wird immer in einer Länge von 1400 mm geliefert und kann je nach Einbausituation gekürzt werden.

Schrägen und Ausschnitte möglich.

Für Ihre Bestellung benötigen wir:

Typ	Farbe	Glas	Maß-Typ
z.B. Badewannenseitenwand links 1713	z.B. Alu Chromeffekt 005	z.B. Klarglas 001	z.B. Größe 900 004

= Artikelnummer

+ folgende Angaben:

- Sollen die Gläser mit CER+ beschichtet werden?



ELANA 8 Eckeinstieg Drehtür 2-teilig

Ausführung	Klarglas			Preisgruppe	Sonderglas			Preisgruppe
	Alu silber matt	Weiß	Alu chromeffekt		Alu silber matt	Weiß	Alu chromeffekt	
800/800	1259,-	1385,-	1448,-	H	1511,-	1637,-	1700,-	H
900/900	1284,-	1410,-	1473,-	H	1536,-	1662,-	1725,-	H
1000/1000	1322,-	1448,-	1511,-	H	1574,-	1700,-	1763,-	H
Sondermaß	1536,-	1662,-	1725,-	H	1788,-	1914,-	1977,-	H

Ausstattung



Griff Nr. 41
Bestell-Nr.
506



Profile mit
Hebe-Senk-
Mechanismus

Eigenschaften

- 8 mm Sicherheitsglas
- Bodengleicher Einbau möglich
- Türen öffnen nach innen und außen
- Große Einstiegsbreiten

Optionen



Griff Nr. 45
Bestell-Nr.
502



Griff Nr. 46
Bestell-Nr.
500

Farben



001
Alu silber matt

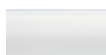

011
Weiß



005
Alu chromeffekt

Griffe und Kunststoffteile
immer in Alu chromeffekt.

Gläser



001
Klarglas

Sondergläser



045
Intima



005
Bella C
max. Höhe 2100 mm

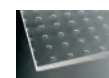

008
Mastercarré

Aufpreise

		Preisgruppe
CER+ Glasbeschichtung	+ 126,-	H
je Schräge auf Sondermaßpreis (+ 5 AT)	+ 163,-	H
Griff Nr. 46 je Türelement	+ 125,-	H
Baustellenanlieferung	Auf Anfrage	N

Technische Informationen

Typ	Ausführung	Maß-Typ	Höhe	Produktmaß je Seite	Wanneneinbaumaß je Seite	Fliesenmaß (Glasmitte auf Fuge)	Einstiegs- breite
1703	800/800	014	2000	770-785	785-800	750-765	960
	900/900	017	2000	870-885	885-900	850-865	1100
	1000/1000	020	2000	970-985	985-1000	950-965	1245
	Sondermaß	099	max. 2200	390-1085			



Schrägen nur an der Griffseite möglich, Ausschnitte nicht möglich.

Griff Nr. 46 bei allen Standardgrößen möglich. Im Sondermaß minimal benötigte Türbreite = 580 mm, Bohrungsabstand 400 mm, Grifflänge 495 mm.

Für Ihre Bestellung benötigen wir:

Typ	Farbe	Glas	Maß-Typ
Eckeinstieg Drehtür 2-teilig 1703	z.B. Alu Chromeffekt 005	z.B. Klarglas 001	z.B. Größe 900/900 017 = Artikelnummer

+ folgende Angaben:

- Sollen die Gläser mit CER+ beschichtet werden?
- Wird die Dusche auf einer Wanne oder auf dem Boden montiert? (Info s.S. 14)



ELANA 8 Eckeinstieg Drehfalttür

Ausführung	Klarglas			Preisgruppe	Sonderglas			Preisgruppe
	Alu silber matt	Weiß	Alu chromeffekt		Alu silber matt	Weiß	Alu chromeffekt	
800/800	1397,-	1523,-	1637,-	H	1649,-	1775,-	1889,-	H
900/900	1397,-	1523,-	1637,-	H	1649,-	1775,-	1889,-	H
1000/1000	1486,-	1612,-	1738,-	H	1738,-	1864,-	1990,-	H
Sondermaß	1649,-	1775,-	1889,-	H	1901,-	2027,-	2141,-	H

Ausstattung



Griff Nr. 45
Bestell-Nr.
502



innen
flächenbündige
Scharniere



Profile mit
Hebe-Senk-
Mechanismus

Eigenschaften

- 8 mm Sicherheitsglas
- Bodengleicher Einbau möglich
- Türen öffnen nach innen und außen
- Große Einstiegsbreiten

Optionen



Griff Nr. 41
Bestell-Nr.
506

Farben



001
Alu silber matt

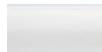

011
Weiß



005
Alu chromeffekt

Griffe, Scharniere und Kunststoffteile
immer in Alu chromeffekt.

Gläser



001
Klarglas

Sondergläser



045
Intima



005
Bella C
max. Höhe 2100 mm

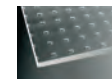

008
Mastercarré

Aufpreise

Preisgruppe

CER+ Glasbeschichtung	+ 126,-	H
Baustellenanlieferung	Auf Anfrage	N

Technische Informationen

Typ	Ausführung	Maß-Typ	Höhe	Produktmaß je Seite	Wanneneinbaumaß je Seite	Fliesenmaß (Glasmitte auf Fuge)	Einstiegs- breite
1708	800/800	014	2000	770-785	785-800	750-765	960
	900/900	017	2000	870-885	885-900	850-865	1105
	1000/1000	020	2000	970-985	985-1000	950-965	1245
	Sondermaß	099	max. 2200	600-1085			

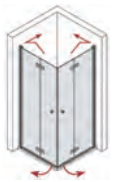

Schrägen und Ausschnitte nicht möglich.

Für Ihre Bestellung benötigen wir:

Typ	Farbe	Glas	Maß-Typ
Drehfalt-Diagonaleinstieg 1708	z.B. Alu Chromeffekt 005	z.B. Klarglas 001	z.B. Größe 900/900 017 = Artikelnummer

+ folgende Angaben:

- Sollen die Gläser mit CER+ beschichtet werden?
- Wird die Dusche auf einer Wanne oder auf dem Boden montiert? (Info s.S. 14)

Alle Preise sind unverbindliche Preisempfehlungen in EURO. Alle Maße in mm.

Elana Komfort

Begeistert jede Generation - flexibel und funktional!

- 6 mm Sicherheitsglas
- Großzügiger Einstieg durch **komplett wegklappbare Türelemente**
- Der **Knopfgriff mit Gummipuffer** (Griff Nr. 45) dämpft den Anschlag zur Glas- oder Wandseite
- Besonders für kleine Bäder geeignet, durch **Innen- und Außenöffnung** der Türen
- Integrierter 4-fach **Hebe-Senkmechanismus** in den Profilen erleichtert das Öffnen und Schließen der Türen
- Für den **bodengleichen Einbau** geeignet
- Lieferung zum Endkunden gegen Aufpreis von 39,95 € möglich, innerhalb Deutschland-Festland, frei Bordsteinkante
- Optional mit DUO-Anlieferung, gilt für max. 3 Duschkabinen bis in die 4. Etage, Aufpreis 129,- €, Deutschland-Festland



Glasübersicht

	Aufpreis + 126 €* Klarglas							+176 €* Bella C (max. Höhe 2.100mm)	+227 €* Intima
	Bella C (max. Höhe 2.100mm)	Intima	Calmo Nova (max. Höhe 2.000mm)	Grau getönt	Satiniert	Terrazzo	Mastercarré	Grün oder Bronze getönt	Spiegelglas
1660/1661 Drehfalttür für Nische Anschlag li/re	•	•	•	•	•	•	•	•	•
1640 Doppelte Drehtfalttür für Nische	•	•	•	•	•	•	•	•	•
1662/1663 Drehfalttür für Seitenwand Anschlag li/re	•	•	•	•	•	•	•	•	•
1652/1657 Seitenwand für Drehfalttür	•	•	•	•	•	•	•	•	•
1653/1685 Badewannenseitenwand für Drehfalttür	•	•	•	•	•	•	•	•	•
1655 EckEinstieg Drehfalttür	•	•	•	•	•	•	•	•	•
1636/1637 EckEinstieg Kombination Drehfalttür/Drehtür	•	•	•	•	•	•	•	•	•
1638/1639 EckEinstieg Kombination Drehfalttür/Drehtür mit Festteil	•	•	•	•	•	•	•	•	•
1626 U-Kabine Drehfalttür 4-teilig	•	•	•	•	•	•	•	•	•
1627 U-Kabine Drehfalttür 6-teilig	•	•	•	•	•	•	•	•	•

* Aufpreis pro Seite. Bei Spiegelglas pro Glaselement



ELANA KOMFORT Drehfalttür 2-teilig für Nische

Ausführung	Klarglas			Preisgruppe	Sonderglas			Preisgruppe
	Alu silber matt	Weiß Silberperleffekt	Alu chromeffekt		Alu silber matt	Weiß Silberperleffekt	Alu chromeffekt	
750	704,-	830,-	881,-	H	830,-	956,-	1007,-	H
800	704,-	830,-	881,-	H	830,-	956,-	1007,-	H
900	704,-	830,-	881,-	H	830,-	956,-	1007,-	H
1000	704,-	830,-	881,-	H	830,-	956,-	1007,-	H
Sondermaß	830,-	956,-	1007,-	H	956,-	1082,-	1133,-	H

Ausstattung



Griff Nr. 45
Bestell-Nr. 502



Scharniere und Profile mit Hebe-Senkmechanismus

Eigenschaften

- 6 mm Sicherheitsglas
- Für bodengleichen Einbau geeignet
- Türen öffnen nach innen und außen
- Große Einstiegsbreiten

Farben



001 Alu silber matt

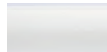

011 Weiß



073 Silberperleffekt



005 Alu chromeffekt

Griffe, Scharniere, Stabilisatoren und Kunststoffteile immer in Alu chromeffekt.

Gläser



001 Klarglas

Sondergläser



045 Intima



029 Calmo Nova
max. Höhe 2000 mm

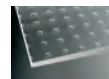

008 Master-carré



005 Bella C
max. Höhe 2100 mm

Spezialglas (+ 454,-)



026 Spiegelglas

Aufpreise

	Preisgruppe
CER+ Glasbeschichtung	+ 63,- H
je Schräge auf Sondermaßpreis (+ 5 AT)	+ 163,- H
Baustellenanlieferung	Auf Anfrage N

Die Elana Drehfalttür ist auch als nachrüstbare Variante für Walk-Ins im Sondermaß erhältlich:
Typ 1624 = Anschlag links,
Typ 1625 = Anschlag rechts.
Die Drehfalttür wird ohne Anschlagleiste geliefert, dadurch ist eine Öffnung nach innen und außen möglich.

Technische Informationen

Typ		Ausführung	Maß-Typ	Höhe	Produktmaß	Wanneneinbaumaß	Einstiegsbreite
1660	1661	750	002	2000	730-770	730-770	615
Anschlag links	Anschlag rechts	800	003	2000	780-820	780-820	665
		900	004	2000	880-920	880-920	765
		1000	005	2000	980-1020	980-1020	865
		Sondermaß	099	max. 2200	540-1200		



Schrägen nur am Griffelement möglich, Ausschnitte nicht möglich.
Einstiegsbreite gilt bei komplett nach außen geöffnetem Türelement.

Für Ihre Bestellung benötigen wir:

Typ	Farbe	Glas	Maß-Typ
Drehfalttür für Nische, links 1660	z.B. Alu Chromeffekt 005	z.B. Klarglas 001	z.B. Größe 900 004

= Artikelnummer

+ folgende Angaben:

- Sollen die Gläser mit CER+ beschichtet werden?
- Wird die Dusche auf einer Wanne oder auf dem Boden montiert? (Info s.S. 14)



ELANA KOMFORT Drehfalttür 4-teilig für Nische

Ausführung	Klarglas			Preisgruppe	Sonderglas			Preisgruppe
	Alu silber matt	Weiß, Silberperleffekt	Alu chromeffekt		Alu silber matt	Weiß, Silberperleffekt	Alu chromeffekt	
1200	1234,-	1297,-	1360,-	H	1486,-	1549,-	1612,-	H
1400	1234,-	1297,-	1360,-	H	1486,-	1549,-	1612,-	H
1600	1259,-	1322,-	1385,-	H	1511,-	1574,-	1637,-	H
1800	1259,-	1322,-	1385,-	H	1511,-	1574,-	1637,-	H
Sondermaß	1511,-	1549,-	1637,-	H	1763,-	1801,-	1889,-	H

Ausstattung



Griff Nr. 45
Bestell-Nr. 502



Scharniere und Profile mit Hebe-Senkmechanismus

Eigenschaften

- 6 mm Sicherheitsglas
- Für bodengleichen Einbau geeignet
- Türen öffnen nach innen und außen
- Große Einstiegsbreiten

Farben



001 Alu silber matt

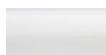

011 Weiß



073 Silberperleffekt



005 Alu chromeffekt

Griffe, Scharniere, Stabilisatoren und Kunststoffteile immer in Alu chromeffekt.

Gläser



001 Klarglas

Sondergläser



045 Intima

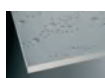

029 Calmo Nova
max. Höhe 2000 mm

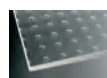

008 Master-carré



005 Bella C
max. Höhe 2100 mm

Spezialglas (+ 907,-)



026 Spiegelglas

Aufpreise

	Preisgruppe	
CER+ Glasbeschichtung	+ 126,-	H
Baustellenanlieferung	Auf Anfrage	N

Technische Informationen

Typ	Ausführung	Maß-Typ	Höhe	Produktmaß	Wanneneinbaumaß	Einstiegsbreite
1640	1200	040	2000	1170-1210	1170-1210	1045
	1400	041	2000	1370-1410	1370-1410	1245
	1600	006	2000	1570-1610	1570-1610	1445
	1800	008	2000	1770-1810	1770-1810	1645
	Sondermaß	099	max. 2200	1000-2200		



Keine Schrägen und Ausschnitte möglich.
Einstiegsbreite gilt bei komplett nach außen geöffneten Türelementen.

Für Ihre Bestellung benötigen wir:

Typ	Farbe	Glas	Maß-Typ
Drehfalttür 4-teilig, links 1640	z.B. Alu Chromeffekt 005	z.B. Klarglas 001	z.B. Größe 900 004

= Artikelnummer

+ folgende Angaben:

- Sollen die Gläser mit CER+ beschichtet werden?
- Wird die Dusche auf einer Wanne oder auf dem Boden montiert? (Info s.S. 14)

Alle Preise sind unverbindliche Preisempfehlungen in EURO. Alle Maße in mm.



ELANA KOMFORT Drehfalttür 2-teilig für Seitenwand + Badewannenseitenwand

Ausführung	Klarglas			Preisgruppe	Sonderglas			Preisgruppe
	Alu silber matt	Weiß Silberperleffekt	Alu chromeffekt		Alu silber matt	Weiß Silberperleffekt	Alu chromeffekt	
750	704,-	830,-	881,-	H	830,-	956,-	1007,-	H
800	704,-	830,-	881,-	H	830,-	956,-	1007,-	H
900	704,-	830,-	881,-	H	830,-	956,-	1007,-	H
1000	704,-	830,-	881,-	H	830,-	956,-	1007,-	H
Sondermaß	830,-	956,-	1007,-	H	956,-	1082,-	1133,-	H

Ausstattung



Griff Nr. 45
Bestell-Nr. 502



Scharniere und Profile mit Hebe-Senkmechanismus

Eigenschaften

- 6 mm Sicherheitsglas
- Für bodengleichen Einbau geeignet
- Türen öffnen nach innen und außen
- Große Einstiegsbreiten

Farben



001 Alu silber matt

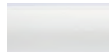

011 Weiß



073 Silberperleffekt



005 Alu chromeffekt

Griffe, Scharniere, Stabilisatoren und Kunststoffteile immer in Alu chromeffekt.

Gläser



001 Klarglas

Sondergläser



045 Intima

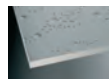

029 Calmo Nova
max. Höhe 2000 mm

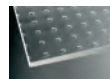

008 Master-carré



005 Bella C
max. Höhe 2100 mm

Spezialglas (+ 45,-)

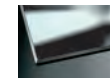

026 Spiegelglas

Aufpreise

Preisgruppe

CER+ Glasbeschichtung	+ 63,-	H
je Schräge auf Sondermaßpreis (+ 5 AT)	+ 163,-	H
Baustellenanlieferung	Auf Anfrage	N

Technische Informationen

Typ		Ausführung	Maß-Typ	Höhe zzgl.35 mm Stabilisator	Produktmaß	Wanneneinbaumaß	Fliesenmaß (Glasmitte auf Fuge)	Einstiegsbreite
1662	1663	750	002	2000	720-740	735-755	710-730	635
Anschlag links	Anschlag rechts	800	003	2000	770-790	785-805	760-780	685
		900	004	2000	870-890	885-905	860-880	785
		1000	005	2000	970-990	985-1005	960-980	875
		Sondermaß	099	max. 2200	540-1200			

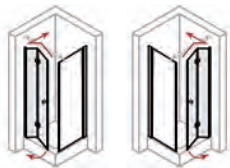

Anschlag der Drehfalttür kann nur an der festen Wand befestigt werden.
Schrägen nur am Griffelement möglich, Ausschnitte nicht möglich.
Einstiegsbreite gilt bei komplett nach außen geöffnetem Türelement.
Drehfalttür mit 2 Seitenwänden ist aus Stabilitätsgründen nicht möglich.

Für Ihre Bestellung benötigen wir:

Typ	Farbe	Glas	Maß-Typ
Drehfalttür für Seitenwand, links 1662	z.B. Alu Chromeffekt 005	z.B. Klarglas 001	z.B. Größe 900 004 = Artikelnummer

+ folgende Angaben:

- Sollen die Gläser mit CER+ beschichtet werden?
- Wird die Dusche auf einer Wanne oder auf dem Boden montiert? (Info s.S. 14)



ELANA KOMFORT Seitenwand für Drehfalttür 2-teilig

Ausführung	Klarglas			Preisgruppe	Sonderglas			Preisgruppe
	Alu silber matt	Weiß, Silberperleffekt	Alu chromeffekt		Alu silber matt	Weiß, Silberperleffekt	Alu chromeffekt	
750	427,-	465,-	503,-	H	553,-	591,-	629,-	H
800	427,-	465,-	503,-	H	553,-	591,-	629,-	H
900	427,-	465,-	503,-	H	553,-	591,-	629,-	H
1000	427,-	465,-	503,-	H	553,-	591,-	629,-	H
Sondermaß	553,-	591,-	629,-	H	679,-	717,-	755,-	H

Ausstattung



90°-Stabilisator

Eigenschaften

- 6 mm Sicherheitsglas
- Für bodengleichen Einbau geeignet

Optionen



Gebogener Handtuchhalter
Bestell-Nr. 534
(Montage mittig auf Scheibe)

Farben



001 Alu silber matt



011 Weiß



073 Silberperleffekt



005 Alu chromeffekt

Griffe, Scharniere, Stabilisatoren und Kunststoffteile immer in Alu chromeffekt.

Gläser



001 Klarglas

Sondergläser



045 Intima



029 Calmo Nova
max. Höhe 2000 mm

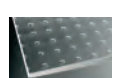

008 Master-carré



005 Bella C
max. Höhe 2100 mm

Spezialglas (+ 227,-)



026 Spiegelglas

Aufpreise

Preisgruppe

CER+ Glasbeschichtung	+ 63,-	H
Gebogener Handtuchhalter	+ 125,-	H
je Schräge und/oder Ausschnitt auf Sondermaßpreis (+ 5 AT)	+ 163,-	H
Baustellenanlieferung	Auf Anfrage	N

Technische Informationen

Typ		Ausführung	Maß-Typ	Höhe zzgl. 35 mm Stabilisator	Produktmaß	Wanneneinbaumaß	Fliesenmaß (Glasmitte auf Fuge)
1652	1657	750	002	2000	725-745	735-755	705-725
Seitenwand links	Seitenwand rechts	800	003	2000	775-795	785-805	755-775
		900	004	2000	875-895	885-905	855-875
		1000	005	2000	975-995	985-1005	955-975
		Sondermaß	099	max. 2200	540-1600		



Das Produktmaß der Seitenwand ist immer in Kombination mit einer Tür zu betrachten.
Der Stabilisator wird immer in einer Länge von 1400 mm geliefert und kann je nach Einbausituation gekürzt werden.
Schrägen und Ausschnitte möglich.

Für Ihre Bestellung benötigen wir:

Typ	Farbe	Glas	Maß-Typ
Seitenwand, links 1652	z.B. Alu Chromeffekt 005	z.B. Klarglas 001	z.B. Größe 900 004

= Artikelnummer

+ folgende Angaben:

- Sollen die Gläser mit CER+ beschichtet werden?
- Wird die Dusche auf einer Wanne oder auf dem Boden montiert? (Info s.S. 14)

Alle Preise sind unverbindliche Preisempfehlungen in EURO. Alle Maße in mm.



ELANA KOMFORT Badewannenseitenwand für Drehfalttür 2-teilig

Ausführung	Klarglas				Preisgruppe	Sonderglas			Preisgruppe
	Alu silber matt	Weiß, Silberperleffekt	Alu chromeffekt			Alu silber matt	Weiß, Silberperleffekt	Alu chromeffekt	
750	427,-	465,-	503,-	H	553,-	591,-	629,-	H	
800	427,-	465,-	503,-	H	553,-	591,-	629,-	H	
900	427,-	465,-	503,-	H	553,-	591,-	629,-	H	
Sondermaß	553,-	591,-	629,-	H	679,-	717,-	755,-	H	

Ausstattung



90°- Stabilisator

Eigenschaften

- 6 mm Sicherheitsglas

Farben



001 Alu silber matt

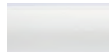

011 Weiß



073 Silberperleffekt



005 Alu chromeffekt

Griffe, Scharniere, Stabilisatoren und Kunststoffteile immer in Alu chromeffekt.

Gläser



001 Klarglas

Sondergläser



045 Intima



029 Calmo Nova
max. Höhe 2000 mm



008 Master-carré



005 Bella C
max. Höhe 2100 mm

Spezialglas (+ 227,-)



026 Spiegelglas

Aufpreise

	Preisgruppe	
CER+ Glasbeschichtung	+ 63,-	H
je Schräge und/oder Ausschnitt auf Sondermaßpreis (+ 5 AT)	+ 163,-	H
Baustellenanlieferung	Auf Anfrage	N

Technische Informationen

Typ		Ausführung	Maß-Typ	Höhe zzgl. 35 mm Stabilisator	Produktmaß	Wanneneinbaumaß	Fliesenmaß (Glasmitte auf Fuge)
1653	1658	750	002	1750	725-745	735-755	705-725
BSW links	BSW rechts	800	003	1750	775-795	785-805	755-775
		900	004	1750	875-895	885-905	855-875
		Sondermaß	099	max. 2000	540-1200		

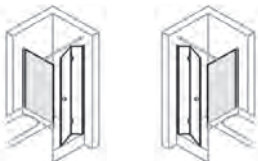

Die Badewannenseitenwand wird seitlich **neben** der Badewanne montiert und überlappt 30 mm mit dem Badewannenrand. Gesamthöhe 1810 mm. Das Produktmaß der Seitenwand ist immer in Kombination mit einer Tür zu betrachten. Der Stabilisator wird immer in einer Länge von 1400 mm geliefert und kann je nach Einbausituation gekürzt werden. Schrägen und Ausschnitte möglich.

Für Ihre Bestellung benötigen wir:

Typ	Farbe	Glas	Maß-Typ
Badewannenseitenwand, links 1653	z.B. Alu Chromeffekt 005	z.B. Klarglas 001	z.B. Größe 900 004

= Artikelnummer

+ folgende Angaben:

- Sollen die Gläser mit CER+ beschichtet werden?



ELANA KOMFORT Eckeinstieg Drehfalttür 4-teilig

Ausführung	Klarglas			Preisgruppe	Sonderglas			Preisgruppe
	Alu silber matt	Weiß, Silberperleffekt	Alu chromeffekt		Alu silber matt	Weiß, Silberperleffekt	Alu chromeffekt	
750/750	1196,-	1259,-	1322,-	H	1448,-	1511,-	1574,-	H
750/800	1196,-	1259,-	1322,-	H	1448,-	1511,-	1574,-	H
750/900	1196,-	1259,-	1322,-	H	1448,-	1511,-	1574,-	H
800/800	1133,-	1196,-	1259,-	H	1385,-	1448,-	1511,-	H
800/900	1196,-	1259,-	1322,-	H	1448,-	1511,-	1574,-	H
900/900	1133,-	1196,-	1259,-	H	1385,-	1448,-	1511,-	H
1000/1000	1196,-	1259,-	1322,-	H	1448,-	1511,-	1574,-	H
Sondermaß	1385,-	1448,-	1511,-	H	1637,-	1700,-	1763,-	H

Ausstattung



Griff Nr. 45
Bestell-Nr. 502



Scharniere und Profile mit Hebe-Senkmechanismus

Eigenschaften

- 6 mm Sicherheitsglas
- Für bodengleichen Einbau geeignet
- Türen öffnen nach innen und außen
- Große Einstiegsbreiten

Farben



001 Alu silber matt

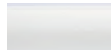

011 Weiß



073 Silberperleffekt



005 Alu chromeffekt

Griffe, Scharniere, Stabilisatoren und Kunststoffteile immer in Alu chromeffekt.

Gläser



001 Klarglas



045 Intima



029 Calmo Nova
max. Höhe 2000 mm

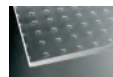

008 Master-carré



005 Bella C
max. Höhe 2100 mm

Spezialglas (+ 907,-)



026 Spiegelglas

Aufpreise

	Preisgruppe	
CER+ Glasbeschichtung	+ 126,-	H
Baustellenanlieferung	Auf Anfrage	N

Technische Informationen

Typ	Ausführung	Maß-Typ	Höhe	Produktmaß		Wanneneinbaumaß		Fliesenmaß (Glasmitte auf Fuge)		Einstiegsbreite
				links	rechts	links	rechts	links	rechts	
1655	750/750	011	2000	725-745	725-745	735-755	735-755	705-725	705-725	890
	750/800	012	2000	725-745	775-795	735-755	785-805	705-725	755-775	925
	800/750	013	2000	775-795	725-745	785-805	735-755	755-775	705-725	925
	800/800	014	2000	775-795	775-795	785-805	785-805	755-775	755-775	960
	800/900	015	2000	775-795	875-895	785-805	885-905	755-775	855-875	1030
	900/800	016	2000	875-895	775-795	885-905	785-805	855-875	755-775	1030
	900/900	017	2000	875-895	875-895	885-905	885-805	855-875	855-875	1100
	750/900	018	2000	725-745	875-895	735-755	885-905	705-725	855-875	995
	900/750	019	2000	875-895	725-745	885-905	735-755	855-875	705-725	995
	1000/1000	020	2000	975-995	975-995	985-1005	985-1005	955-975	955-975	1240
	Sondermaß	099	max. 2200	540-1200	540-1200					



Keine Schrägen und Ausschnitte möglich.
Einstiegsbreite gilt bei komplett nach außen geöffnetem Türelement.

Für Ihre Bestellung benötigen wir:

Typ	Farbe	Glas	Maß-Typ
Eckeinstieg Drehfalttür 4-teilig 1662	z.B. Alu Chromeffekt 005	z.B. Klarglas 001	z.B. Größe 900/900 017 = Artikelnummer

+ folgende Angaben:

- Sollen die Gläser mit CER+ beschichtet werden?
- Wird die Dusche auf einer Wanne oder auf dem Boden montiert? (Info s.S. 14)

Alle Preise sind unverbindliche Preisempfehlungen in EURO. Alle Maße in mm.



ELANA KOMFORT Eckeinstieg Kombination Drehfalttür/Drehtür

Ausführung	Klarglas			Preisgruppe	Sonderglas			Preisgruppe
	Alu silber matt	Weiß, Silberperleffekt	Alu chromeffekt		Alu silber matt	Weiß, Silberperleffekt	Alu chromeffekt	
900/900	1133,-	1196,-	1259,-	H	1385,-	1448,-	1511,-	H
1000/1000	1196,-	1259,-	1322,-	H	1448,-	1511,-	1574,-	H
Sondermaß	1385,-	1448,-	1511,-	H	1637,-	1700,-	1763,-	H

Ausstattung



Griff Nr. 45
Bestell-Nr. 502



Scharniere und Profile mit Hebe-Senkmechanismus

Eigenschaften

- 6 mm Sicherheitsglas
- Für bodengleichen Einbau geeignet
- Türen öffnen nach innen & außen
- Große Einstiegsbreiten

Optionen



Griff Nr. 46
Bestell-Nr. 500

Farben



001 Alu silber matt

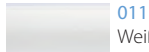

011 Weiß



073 Silberperleffekt



005 Alu chromeffekt

Griffe, Scharniere, Stabilisatoren und Kunststoffteile immer in Alu chromeffekt.

Gläser



001 Klarglas

Sondergläser



045 Intima



029 Calmo Nova
max. Höhe 2000 mm

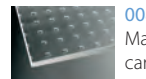

008 Master-carré



005 Bella C
max. Höhe 2100 mm

Spezialglas (+ 680,-)



026 Spiegelglas

Aufpreise

	Preisgruppe	
CER+ Glasbeschichtung	+ 126,-	H
Griff Nr. 46	+ 125,-	H
je Schräge auf Sondermaßpreis (+ 5 AT)	+ 163,-	H
Baustellenanlieferung	Auf Anfrage	N

Technische Informationen

Typ		Ausführung	Maß-Typ	Höhe	Produktmaß		Wanneneinbaumaß		Fliesenmaß (Glasmitte auf Fuge)		Einstiegsbreite
1636	1637				Drehfalttür	Drehtür	Drehfalttür	Drehtür	Drehfalttür	Drehtür	
		900/900	017	2000	875-895	875-895	885-905	885-905	855-875	855-875	1100
Drehfalttür links	Drehfalttür rechts	1000/1000	020	2000	975-995	975-995	985-1005	985-1005	955-975	955-975	1240
		Sondermaß	099	max. 2200	540-1200	390-1100					

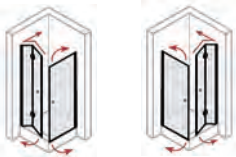

Schrägen technisch möglich, bitte sprechen Sie uns an.

Griff Nr. 46 für die Drehtür bei allen Standardgrößen möglich. Im Sondermaß minimal benötigte Türbreite = 580 mm, Bohrungsabstand 400 mm, Grifflänge 495 mm.

Für Ihre Bestellung benötigen wir:

Typ	Farbe	Glas	Maß-Typ
z.B. Eckeinstieg mit Drehfalttür li. 1636	z.B. Alu Chromeffekt 005	z.B. Klarglas 001	z.B. Größe 900/900 017 = Artikelnummer

+ folgende Angaben:

- Sollen die Gläser mit CER+ beschichtet werden?
- Wird die Dusche auf einer Wanne oder auf dem Boden montiert? (Info s.S. 14)



ELANA KOMFORT Eckeinstieg Kombination Drehfalttür/Drehtür mit Festteil

Ausführung	Klarglas			Preisgruppe	Sonderglas			Preisgruppe
	Alu silber matt	Weiß, Silberperleffekt	Alu chromeffekt		Alu silber matt	Weiß, Silberperleffekt	Alu chromeffekt	
900/900	1133,-	1196,-	1259,-	H	1385,-	1448,-	1511,-	H
1000/1000	1196,-	1259,-	1322,-	H	1448,-	1511,-	1574,-	H
Sondermaß	1385,-	1448,-	1511,-	H	1637,-	1700,-	1763,-	H

Ausstattung



Griff Nr. 45
Bestell-Nr. 502



Scharniere und Profile mit Hebe-Senkmechanismus

Eigenschaften

- 6 mm Sicherheitsglas
- Für bodengleichen Einbau geeignet
- Türen öffnen nach innen & außen
- Große Einstiegsbreiten

Farben



001 Alu silber matt

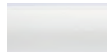

011 Weiß



073 Silberperleffekt



005 Alu chromeffekt

Griffe, Scharniere, Stabilisatoren und Kunststoffteile immer in Alu chromeffekt.

Gläser



001 Klarglas

Sondergläser



045 Intima



029 Calmo Nova
max. Höhe 2000 mm

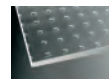

008 Master-carré



005 Bella C
max. Höhe 2100 mm

Spezialglas (+ 907,-)

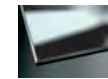

026 Spiegelglas

Aufpreise

Preisgruppe

CER+ Glasbeschichtung	+ 126,-	H
je Schräge und/oder Ausschnitt auf Sondermaßpreis (+ 5 AT)	+ 163,-	H
Baustellenanlieferung	Auf Anfrage	N

Technische Informationen

Typ		Ausführung	Maß-Typ	Höhe zzgl. 35 mm Stabilisator	Produktmaß		Wanneneinbaumaß		Fliesenmaß (Glasmitte auf Fuge)		Einstiegsbreite
1638	1639				Drehfalttür	Drehtür m. Festteil	Drehfalttür	Drehtür m. Festteil	Drehfalttür	Drehtür m.F.	
Drehfalttür links	Drehfalttür rechts	900/900	017	2000	875-895	875-895	885-905	885-905	865-885	855-875	930
		1000/1000	020	2000	975-995	975-995	985-1005	985-1005	965-985	955-975	1070
		Sondermaß	099	max. 2200	540-1200	390-1100					

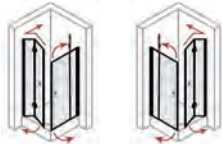

Schrägen technisch möglich, bitte sprechen Sie uns an. Ausschnitte nur am Festteil möglich.
Die Drehtür darf im Sondermaß die max. Breite von 800 mm nicht überschreiten.
Der Stabilisator wird immer in einer Länge von 1000 mm geliefert und kann je nach Einbausituation gekürzt werden.

Für Ihre Bestellung benötigen wir:

Typ	Farbe	Glas	Maß-Typ
z.B. Eckeinstieg mit Drehfalttür li. 1638	z.B. Alu Chromeffekt 005	z.B. Klarglas 001	z.B. Größe 900/900 017 = Artikelnummer

+ folgende Angaben:

- Sollen die Gläser mit CER+ beschichtet werden?
- Wird die Dusche auf einer Wanne oder auf dem Boden montiert? (Info s.S. 14)

Alle Preise sind unverbindliche Preisempfehlungen in EURO. Alle Maße in mm.



ELANA KOMFORT U-Kabine Drehfalttür 4-teilig oder 6-teilig

Ausführung	Klarglas			Preisgruppe	Sonderglas			Preisgruppe
	Alu silber matt	Weiß, Silberperleffekt	Alu chromeffekt		Alu silber matt	Weiß, Silberperleffekt	Alu chromeffekt	
Sondermaß	2330,-	2456,-	2582,-	H	2708,-	2834,-	2960,-	H

Ausstattung



Griff Nr. 45
Bestell-Nr. 502



Scharniere und Profile mit Hebe-Senkmechanismus

Eigenschaften

- 6 mm Sicherheitsglas
- Für bodengleichen Einbau geeignet
- Große Einstiegsbreiten
- Die Türelemente lassen sich komplett an die Wand falten

Farben



001 Alu silber matt



011 Weiß



073 Silberperleffekt



005 Alu chromeffekt

Griffe, Scharniere, Stabilisatoren und Kunststoffteile immer in Alu chromeffekt.

Gläser



001 Klarglas



029 Calmo Nova
max. Höhe 2000 mm



005 Bella C
max. Höhe 2100 mm



030 Satiniert

Sondergläser

Aufpreise

Preisgruppe

CER+ Glasbeschichtung	+ 189,-	H
Baustellenanlieferung	Auf Anfrage	N

Technische Informationen

Typ	Ausführung U-Kabine 4-teilig	Maß-Typ	Höhe	Produktmaß	
1626	Sondermaß	099	max. 2200	Gesamtbreite 2 Elemente = max. 1450 mm	Maß B = max. 1100 mm



Typ	Ausführung U-Kabine 6-teilig	Maß-Typ	Höhe	Produktmaß	
1627	Sondermaß	099	max. 2200	Gesamtbreite 3 Elemente = max. 1450 mm	Maß B = max. 1100 mm

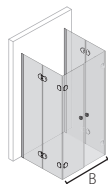

Die Scharniere werden innen montiert. Türen öffnen dadurch nur nach innen.

Die Breite des Seitenteils bzw. des Türelements kann individuell festgelegt werden. Bitte die gewünschten Maße bei der Bestellung angeben.

Für Ihre Bestellung benötigen wir:

Typ	Farbe	Glas	Maß-Typ
z.B. U-Kabine 4-teilig 1626	z.B. Alu Chromeffekt 005	z.B. Klarglas 001	Sondermaß 099

= Artikelnummer

+ folgende Angaben:

- Sollen die Gläser mit CER+ beschichtet werden?
- Wird die Dusche auf einer Wanne oder auf dem Boden montiert? (Info s.S. 14)

Elana 6

Lösungen nach Maß - praktisch und intelligent!

- 6 mm Sicherheitsglas
- Große Anzahl an Varianten, Farben und Gläsern
- Der **Knopfgriff mit Gummipuffer** (Griff Nr. 45) dämpft den Anschlag zur Glas- oder Wandseite
- Bei einigen Produkten **Innen- und Außenöffnung der Türen**, dadurch besonders für kleine Bäder geeignet
- integrierter 4-fach **Hebe-Senkmechanismus** in den Profilen erleichtert das Öffnen und Schließen der Türen
- Für den **bodengleichen Einbau** geeignet
- Lieferung zum Endkunden gegen Aufpreis von 39,95 € möglich, innerhalb Deutschland-Festland, frei Bordsteinkante
- Optional mit DUO-Anlieferung, gilt für max. 3 Duschkabinen bis in die 4. Etage, Aufpreis 129,- €, Deutschland-Festland



Glasübersicht

	Aufpreis + 126 €* +176 €* +227 €* +227 €*									Grün oder Bronze getönt	Spiegelglas	Spiegelglas/ Klarglas	Fog
	Klarglas	Bella C (max. Höhe 2100 mm)	Intima	Terrazzo	Calmo Nova (max. Höhe 2000 mm)	Grau getönt	Satiniert	Mastercarré	Lines				
1631 Pendeltür für Nische	●	●	●	●	●	●	●	●	●	●	●		
1632/1633 Drehtür für Nische	●	●	●	●	●	●	●	●	●	●	●		●
0621/0616 Pendeltür mit Nebenteil für Nische	●	●	●	●	●	●	●	●	●	●	●	●	
0620/0622/0625/0613 Drehtür mit Festteil oder Nebenteil für Nische	●	●	●	●	●	●	●	●	●	●	●	●	
0601 Pendeltür für Seitenwand und Badewannenseitenwand	●	●	●	●	●	●	●	●	●	●	●		
0602/0612 Drehtür für Seitenwand und Badewannenseitenwand	●	●	●	●	●	●	●	●	●	●	●		●
0623/0614 Drehtür mit Festteil für Seitenwand	●	●	●	●	●	●	●	●	●	●	●	●	
0603/0606 Seitenwand / Badewannenseitenwand	●	●	●	●	●	●	●	●	●	●	●		
0607 EckEinstieg Drehtür 2-teilig	●	●	●	●	●	●	●	●	●	●	●		
0617 EckEinstieg Drehtür 4-teilig	●	●	●	●	●	●	●	●	●	●	●	●	
0608/0610 Runddusche Drehtür 2-teilig R=500 und R=550	●												
0609/0611 Runddusche Drehtür 4-teilig R=500/R=550	●												
0643/0644 Fünfeckdusche Drehtür	●	●	●	●	●	●	●	●	●	●	●		
1635 Pendeltür mit 2 Seitenwänden	●	●	●	●	●	●	●	●	●	●	●		
1649 Pendeltür horizontal geteilt für Nische	●												
1641/1642 Drehtür horizontal geteilt für Nische	●												
1643/1644 Drehtür horizontal geteilt für Seitenwand	●												
1650 EckEinstieg Drehtür 2-teilig horizontal geteilt	●												
1651 EckEinstieg Drehtür 4-teilig horizontal geteilt	●												

* Aufpreis pro Seite. Bei Spiegelglas pro Glaselement



ELANA 6 Pendeltür für Nische

Ausführung	Klarglas			Preisgruppe	Sonderglas			Preisgruppe
	Alu silber matt	Weiß, Silberperleffekt	Alu chromeffekt		Alu silber matt	Weiß, Silberperleffekt	Alu chromeffekt	
750	566,-	641,-	679,-	H	692,-	767,-	805,-	H
800	578,-	654,-	692,-	H	704,-	780,-	818,-	H
900	641,-	717,-	755,-	H	767,-	843,-	881,-	H
1000	641,-	717,-	755,-	H	767,-	843,-	881,-	H
Sondermaß	767,-	843,-	881,-	H	893,-	969,-	1007,-	H

Ausstattung



Griff Nr. 45
Bestell-Nr. 502

Eigenschaften

- 6 mm Sicherheitsglas
- Türen öffnen nach innen und außen
- Große Einstiegsbreiten
- Integrierter Hebe-Senkmechanismus
- Große Verstellmöglichkeit
- Für bodengleichen Einbau geeignet

Farben



001 Alu silber matt



011 Weiß



073 Silberperleffekt



005 Alu chromeffekt

Griffe, Stabilisatoren und Kunststoffteile immer in Alu chromeffekt.

Gläser



001 Klarglas

Sondergläser



003 Grau getönt



005 Bella C
max. Höhe 2100 mm



030 Satiniert

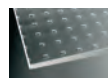

008 Master carré



043 Terrazzo



045 Intima



029 Calmo Nova
max. Höhe 2000 mm



041 Lines

Spezialglas (+ 454,-)

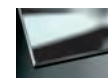

026 Spiegelglas

Aufpreise

Preisgruppe

CER+ Glasbeschichtung	+ 63,-	H
Baustellenanlieferung	Auf Anfrage	N

Technische Informationen

Typ	Ausführung	Maß-Typ	Höhe	Produktmaß		Wanneneinbaumaß		Fliesenmaß (Glasmitte auf Fuge) bei Kombination mit Seitenwand	Einstiegsbreite
				bei Nischeneinbau	bei Kombination mit SW	bei Nischeneinbau	bei Kombination mit SW		
1631	750	002	2000	730-770	750-790	730-770	760-800	740-780	595
	800	003	2000	780-820	800-840	780-820	810-850	790-830	645
	900	004	2000	880-920	900-940	880-920	910-950	890-930	745
	1000	005	2000	980-1020	1000-1040	980-1020	1010-1050	990-1030	845
	Sondermaß	099	max. 2200	550-1600	550-1600				



Auch für Montage mit Seitenwand geeignet.
Sondermaßbreite bis 2000 mm für Nischeneinbau möglich. Preis auf Anfrage.
Schrägen und Ausschnitte sind nicht möglich.

Für Ihre Bestellung benötigen wir:

Typ	Farbe	Glas	Maß-Typ
Pendeltür für Nische 1631	z.B. Alu Chromeffekt 005	z.B. Klarglas 001	z.B. Größe 900 004 = Artikelnummer

+ folgende Angaben:

- Sollen die Gläser mit CER+ beschichtet werden?
- Wird die Dusche auf einer Wanne oder auf dem Boden montiert? (Info s.S. 14)



ELANA 6 Pendeltür für Nische mit Nebenteil

Ausführung	Klarglas			Preisgruppe	Sonderglas			Preisgruppe
	Alu silber matt	Weiß, Silberperleffekt	Alu chromeffekt		Alu silber matt	Weiß, Silberperleffekt	Alu chromeffekt	
900	767,-	843,-	881,-	H	893,-	969,-	1007,-	H
1000	767,-	843,-	881,-	H	893,-	969,-	1007,-	H
1200	805,-	881,-	919,-	H	931,-	1007,-	1045,-	H
Sondermaß	931,-	1007,-	1045,-	H	1057,-	1133,-	1171,-	H

Ausstattung



Griff Nr. 45
Bestell-Nr. 502



Stabilisator

Eigenschaften

- 6 mm Sicherheitsglas
- Türen öffnen nach innen und außen
- Große Einstiegsbreiten
- Integrierter Hebe-Senkmechanismus
- Große Verstellmöglichkeit
- Für bodengleichen Einbau geeignet

Farben



001 Alu silber matt



011 Weiß



073 Silberperleffekt



005 Alu chromeffekt

Griffe, Stabilisatoren und Kunststoffteile immer in Alu chromeffekt.

Gläser



001 Klarglas

Sondergläser



003 Grau getönt



005 Bella C
max. Höhe
2100 mm



030 Satiniert

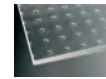

008 Mastercarré



043 Terrazzo



045 Intima



029 Calmo Nova
max. Höhe 2000 mm

Spezialglas (+227,- je Element)



026 Spiegelglas
(Aufpreis = 680,-)



027 Spiegelglas/Klarglas
Tür = Klarglas,
Festteil = Spiegelglas

Aufpreise

Preisgruppe

CER+ Glasbeschichtung	+ 63,-	H
je Schräge und/oder Ausschnitt auf Sondermaßpreis (+ 5 AT)	+ 163,-	H
Baustellenanlieferung	Auf Anfrage	N

Technische Informationen

Typ		Ausführung	Maß-Typ	Höhe zzgl. 35 mm Stabilisator	Produktmaß		Wanneneinbaumaß		Fliesenmaß (Glasmitte auf Fuge) bei Kombination mit Seitenwand	Einstiegsbreite
					bei Nischen-einbau	bei Kombi-nation mit SW	bei Nischen-einbau	bei Kombi-nation mit SW		
0621	0616	900	004	2000	880-920	900-940	880-920	910-950	890-930	565
Nebenteil links	Nebenteil rechts	1000	005	2000	980-1020	1000-1040	980-1020	1010-1050	990-1030	665
		1200	040	2000	1180-1220	1200-1240	1180-1220	1210-1250	1190-1230	865
		Sondermaß	099	max. 2200	750-2400	750-2400				

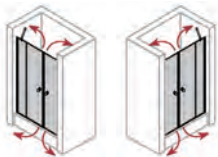

Schrägen und Ausschnitte nur am Nebenteil möglich.

Festteilbreiten bei Größen 751-1200 = 193 mm.

Festteilbreiten bei Größen 1200-1400 = min. 300 mm; Festteilbreiten bei Größen 1400-1700 = min. 500 mm

Festteilbreiten bei Größen 1700-2000 = min. 800 mm; Festteilbreiten bei Größen 2000-2400 = min. 1100 mm

Bei einem Gesamtmaß < 1200 mm wird ein 45° Stabilisator, bei > 1200 mm wird ein 90° Stabilisator beigelegt.

Der 45° Stabilisator wird immer in einer Länge von 1000 mm, der 90° Stabilisator in einer Länge von 1400 mm geliefert. Sie können je nach Einbausituation gekürzt werden.

Für Ihre Bestellung benötigen wir:

Typ	Farbe	Glas	Maß-Typ
Pendeltür mit Nebenteil für Nische, Nebenteil links 0621	z.B. Alu Chromeffekt 005	z.B. Klarglas 001	z.B. Größe 900 004 = Artikelnummer

+ folgende Angaben:

- Sollen die Gläser mit CER+ beschichtet werden?
- Wird die Dusche auf einer Wanne oder auf dem Boden montiert? (Info s.S. 14)

Alle Preise sind unverbindliche Preisempfehlungen in EURO. Alle Maße in mm.



ELANA 6 Drehtür für Nische

Ausführung	Klarglas			Preisgruppe	Sonderglas			Preisgruppe
	Alu silber matt	Weiß, Silberperleffekt	Alu chromeffekt		Alu silber matt	Weiß, Silberperleffekt	Alu chromeffekt	
750	515,-	591,-	629,-	H	641,-	717,-	755,-	H
800	528,-	604,-	641,-	H	654,-	730,-	767,-	H
900	591,-	667,-	704,-	H	717,-	793,-	830,-	H
1000	591,-	667,-	704,-	H	717,-	793,-	830,-	H
Sondermaß	717,-	793,-	830,-	H	843,-	919,-	956,-	H

Ausstattung



Griff Nr. 41
Bestell-Nr. 506

Eigenschaften

- 6 mm Sicherheitsglas
- Integrierter Hebe-Senkmechanismus
- Für bodengleichen Einbau geeignet
- Große Verstellmöglichkeit

Optionen



Griff Nr. 46
Bestell-Nr. 500
(nicht für Spezialglas Fog)

Farben



001
Alu silber matt

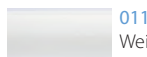

011
Weiß

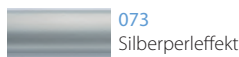

073
Silberperleffekt

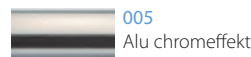

005
Alu chromeffekt

Griffe, Stabilisatoren und Kunststoffteile immer in Alu chromeffekt.

Gläser



001
Klarglas

Sondergläser

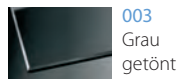

003
Grau getönt

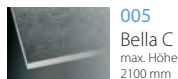

005
Bella C
max. Höhe
2100 mm



008
Master-carré

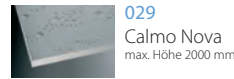

029
Calmo Nova
max. Höhe 2000 mm

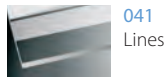

041
Lines

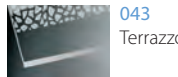

043
Terrazzo

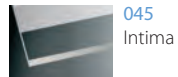

045
Intima

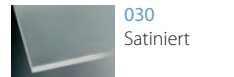

030
Satiniert

Spezialgläser (+227,-)

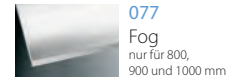

077
Fog
nur für 800,
900 und 1000 mm

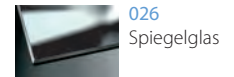

026
Spiegelglas

Aufpreise

	Preisgruppe
CER+ Glasbeschichtung	+ 63,- H
je Schräge auf Sondermaßpreis (+ 5 AT)	+ 163,- H
Griff Nr. 46	+ 125,- H
Baustellenanlieferung	Auf Anfrage N

Die Elana Drehtür ist auch als nachrüstbare Variante für Walk-Ins im Sondermaß erhältlich:
Typ 0677 = Anschlag links,
Typ 0678 = Anschlag rechts.
Die Drehtür wird ohne Anschlagleiste geliefert, dadurch ist eine Öffnung nach innen und außen möglich.

Technische Informationen

Typ		Ausführung	Maß-Typ	Höhe	Produktmaß		Wanneneinbaumaß		Fliesenmaß (Glasmitte auf Feigen) bei Kombination mit Seitenwand	Einsteigsbreite
					bei Nischen-einbau	bei Kombi-nation mit SW	bei Nischen-einbau	bei Kombi-nation mit SW		
1632	1633	750	002	2000	730-770	750-790	730-770	760-800	740-780	615
Anschlag links	Anschlag rechts	800	003	2000	780-820	800-840	780-820	810-850	790-830	665
		900	004	2000	880-920	900-940	880-920	910-950	890-930	765
		1000	005	2000	980-1020	1000-1040	980-1020	1010-1050	990-1030	865
		Sondermaß	099	max. 2200	550-1100	550-1100				

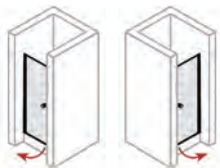

Auch für Montage mit Seitenwand geeignet.

Schrägen nur an der Griffseite möglich, Ausschnitte nicht möglich.

Griff Nr. 46 bei allen Standardgrößen möglich. Im Sondermaß minimal benötigte Türbreite = 650 mm, Bohrungsabstand 400 mm, Grifflänge 495 mm.

Für Ihre Bestellung benötigen wir:

Typ	Farbe	Glas	Maß-Typ
Drehtür für Nische, Anschlag links 1632	z.B. Alu Chromeffekt 005	z.B. Klarglas 001	z.B. Größe 900 004 = Artikelnummer

+ folgende Angaben:

- Sollen die Gläser mit CER+ beschichtet werden?
- Wird die Dusche auf einer Wanne oder auf dem Boden montiert? (Info s.S. 14)



ELANA 6 Drehtür mit Festteil für Nische

Ausführung	Klarglas			Preisgruppe	Sonderglas			Preisgruppe
	Alu silber matt	Weiß, Silberperleffekt	Alu chromeffekt		Alu silber matt	Weiß, Silberperleffekt	Alu chromeffekt	
900	717,-	793,-	830,-	H	843,-	919,-	956,-	H
1000	717,-	793,-	830,-	H	843,-	919,-	956,-	H
1200	755,-	830,-	868,-	H	881,-	956,-	994,-	H
Sondermaß	881,-	956,-	994,-	H	1007,-	1082,-	1120,-	H

Ausstattung



Griff Nr. 41
Bestell-Nr. 506



Stabilisator

Eigenschaften

- 6 mm Sicherheitsglas
- Integrierter Hebe-Senkmechanismus
- Für bodengleichen Einbau geeignet
- Große Verstellmöglichkeit

Optionen



Griff Nr. 46
Bestell-Nr. 500

Farben



001
Alu silber matt

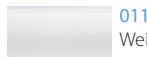

011
Weiß

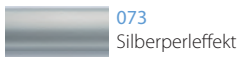

073
Silberperleffekt

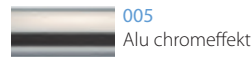

005
Alu chromeffekt

Griffe, Stabilisatoren und Kunststoffteile immer in Alu chromeffekt.

Gläser



001
Klarglas

Sondergläser

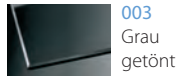

003
Grau getönt

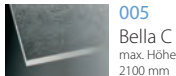

005
Bella C
max. Höhe
2100 mm

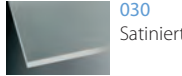

030
Satiniert

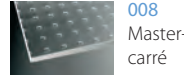

008
Master carré

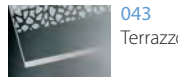

043
Terrazzo

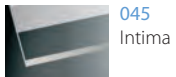

045
Intima

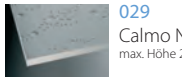

029
Calmo Nova
max. Höhe 2000 mm

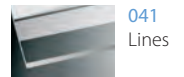

041
Lines

Spezialglas (+227,- je Element)



026
Spiegelglas
(Aufpreis = 454,-)



027
Spiegelglas/Klarglas
Tür = Klarglas,
Festteil = Spiegelglas

Aufpreise

	Preisgruppe
CER+ Glasbeschichtung	+ 63,- H
je Schräge auf Sondermaßpreis (+ 5 AT)	+ 163,- H
Griff Nr. 46	+ 125,- H
Baustellenanlieferung	Auf Anfrage N

Technische Informationen

Typ	Ausführung	Maß-Typ	Höhe zzgl. 35 mm Stabilisator	Produktmaß		Wanneneinbaumaß		Fliesenmaß (Glasmitte auf Fuge) bei Kombination mit Seitenwand	Einstiegsbreite		
				bei Nischen-einbau	bei Kombi-nation mit SW	bei Nischen-einbau	bei Kombi-nation mit SW				
	0620	0613	900	004	2000	880-920	900-940	880-920	910-950	890-930	585
			1000	005	2000	980-1020	1000-1040	980-1020	1010-1050	990-1030	685
			1200	040	2000	1180-1220	1200-1240	1180-1220	1210-1250	1190-1230	685
			Sondermaß	099	max. 2200	727-1500	727-1500				

Auch für Montage mit Seitenwand geeignet.

Anschlag am Festteil. Schrägen nur an der Griffseite möglich.

Festteilbreiten bei Größen 900/1000 = 183 mm, bei Größe 1200 = 383 mm, Tür darf nicht größer als max 800 mm sein.

Griff Nr. 46 bei allen Standardgrößen möglich. Im Sondermaß minimal benötigte Türbreite = 650 mm, Bohrungsabstand 400 mm, Grifflänge 495 mm.

Der 45° Stabilisator wird immer in einer Länge von 1000 mm, der 90° Stabilisator in einer Länge von 1400 mm geliefert. Sie können je nach Einbausituation gekürzt werden.

Für Ihre Bestellung benötigen wir:

Typ	Farbe	Glas	Maß-Typ
Drehtür mit Festteil für Nische, Anschlag links 0620	z.B. Alu Chromeffekt 005	z.B. Klarglas 001	z.B. Größe 900 004 = Artikelnummer

+ folgende Angaben:

- Sollen die Gläser mit CER+ beschichtet werden?
- Wird die Dusche auf einer Wanne oder auf dem Boden montiert? (Info s.S. 14)

Alle Preise sind unverbindliche Preisempfehlungen in EURO. Alle Maße in mm.



ELANA 6 Drehtür mit Nebenteil für Nische

Ausführung	Klarglas				Preisgruppe	Sonderglas			
	Alu silber matt	Weiß, Silberperleffekt	Alu chromeffekt			Alu silber matt	Weiß, Silberperleffekt	Alu chromeffekt	
900	717,-	793,-	830,-	H	843,-	919,-	956,-	H	
1000	717,-	793,-	830,-	H	843,-	919,-	956,-	H	
1200	755,-	830,-	868,-	H	881,-	956,-	994,-	H	
Sondermaß	881,-	956,-	994,-	H	1007,-	1082,-	1120,-	H	

Ausstattung



Griff Nr. 41
Bestell-Nr. 506



90°- Stabilisator

Eigenschaften

- 6 mm Sicherheitsglas
- Integrierter Hebe-Senkmechanismus
- Für bodengleichen Einbau geeignet
- Große Verstellmöglichkeit

Optionen



Griff Nr. 46
Bestell-Nr. 500

Farben



001
Alu silber matt



011
Weiß



073
Silberperleffekt



005
Alu chromeffekt

Griffe, Stabilisatoren und Kunststoffteile immer in Alu chromeffekt.

Gläser



001
Klarglas

Sondergläser



003
Grau getönt



005
Bella C
max. Höhe
2100 mm



030
Satinert

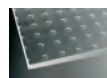

008
Master carré



043
Terrazzo



045
Intima



029
Calmo Nova
max. Höhe 2000 mm



041
Lines

Spezialglas (+227,- je Element)

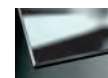

026
Spiegelglas
(Aufpreis = 454,-)



027
Spiegelglas/Klarglas
Tür = Klarglas,
Festteil = Spiegelglas

Aufpreise

	Preisgruppe	
CER+ Glasbeschichtung	+ 63,-	H
je Schräge und/oder Ausschnitt auf Sondermaßpreis (+ 5 AT)	+ 163,-	H
Griff Nr. 46	+ 125,-	H
Baustellenanlieferung	Auf Anfrage	N

Technische Informationen

Typ		Ausführung	Maß-Typ	Höhe zzgl. 35 mm Stabilisator	Produktmaß		Wanneneinbaumaß		Fliesenmaß (Glasmitte auf Fuge) bei Kombination mit Seitenwand	Einsteigsbreite
					bei Nischen-einbau	bei Kombi-nation mit SW	bei Nischen-einbau	bei Kombi-nation mit SW		
0622	0625	900	004	2000	880-920	910-930	880-920	910-950	890-930	630
Anschlag links	Anschlag rechts	1000	005	2000	980-1020	1010-1030	980-1020	1010-1050	990-1030	730
		1200	040	2000	1180-1220	1210-1230	1180-1220	1210-1250	1190-1230	830
		Sondermaß	099	max. 2200	727-1500	727-1500				

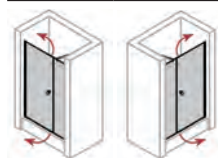

Festteilbreiten bei Größen 900/1000 = 183 mm, bei Größen 1200 = 283 mm. Tür darf nicht größer als max. 1100 mm sein.

Schrägen und Ausschnitte nur am Nebenteil möglich.

Der Stabilisator wird immer in einer Länge von 1000 mm geliefert und kann je nach Einbausituation gekürzt werden.

Griff Nr. 46 bei allen Standardgrößen möglich. Im Sondermaß minimal benötigte Türbreite = 650 mm, Bohrungsabstand 400 mm, Grifflänge 495 mm.

Für Ihre Bestellung benötigen wir:

Typ	Farbe	Glas	Maß-Typ
z.B. Drehtür mit Nebenteil für Nische 0625	z.B. Alu Chromeffekt 005	z.B. Klarglas 001	z.B. Größe 900 004 = Artikelnummer

+ folgende Angaben:

- Sollen die Gläser mit CER+ beschichtet werden?
- Wird die Dusche auf einer Wanne oder auf dem Boden montiert? (Info s.S. 14)



ELANA 6 Pendeltür für Seitenwand

Ausführung	Klarglas			Preisgruppe	Sonderglas			Preisgruppe
	Alu silber matt	Weiß, Silberperleffekt	Alu chromeffekt		Alu silber matt	Weiß, Silberperleffekt	Alu chromeffekt	
750	566,-	641,-	679,-	H	692,-	767,-	805,-	H
800	578,-	654,-	692,-	H	704,-	780,-	818,-	H
900	641,-	717,-	755,-	H	767,-	843,-	881,-	H
1000	641,-	717,-	755,-	H	767,-	843,-	881,-	H
Sondermaß	767,-	843,-	881,-	H	893,-	969,-	1007,-	H

Ausstattung



Griff Nr. 45
Bestell-Nr. 502

Eigenschaften

- 6 mm Sicherheitsglas
- Türen öffnen nach innen und außen
- Große Einstiegsbreiten
- Integrierter Hebe-Senkmechanismus
- Große Verstellmöglichkeit
- Für bodengleichen Einbau geeignet

Farben



001
Alu silber matt

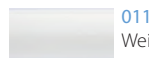

011
Weiß



073
Silberperleffekt



005
Alu chromeffekt

Griffe, Stabilisatoren und Kunststoffteile immer in Alu chromeffekt.

Gläser



001
Klarglas

Sondergläser



003
Grau getönt



005
Bella C
max. Höhe
2100 mm



030
Satiniert

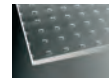

008
Mastercarré



043
Terrazzo



045
Intima



029
Calmo Nova
max. Höhe 2000 mm



041
Lines

Spezialglas (+ 454,-)

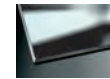

026
Spiegelglas

Aufpreise

	Preisgruppe
CER+ Glasbeschichtung	+ 63,- H
Baustellenanlieferung	Auf Anfrage N

Technische Informationen

Typ	Ausführung	Maß-Typ	Höhe zzgl. 35 mm Stabilisator	Produktmaß		Wanneneinbaumaß		Fliesenmaß (Glasmitte auf Fuge) bei Kombination mit Seitenwand	Einstiegsbreite
				bei Nischeneinbau	bei Kombination mit SW	bei Nischeneinbau	bei Kombination mit SW		
0601	750	002	2000	710-750	730-770	710-750	740-780	720-760	575
	800	003	2000	760-800	780-820	760-800	790-830	770-810	625
	900	004	2000	860-900	880-920	860-900	890-930	870-910	725
	1000	005	2000	960-1000	980-1020	960-1000	990-1030	970-1010	825
	Sondermaß	099	max. 2200	560-1200	550-1200				



Auch für den Nischeneinbau geeignet.
Schrägen und Ausschnitte sind nicht möglich.

Für Ihre Bestellung benötigen wir:

Typ	Farbe	Glas	Maß-Typ
Pendeltür für Seitenwand 0601	z.B. Alu Chromeffekt 005	z.B. Klarglas 001	z.B. Größe 900 004 = Artikelnummer

+ folgende Angaben:

- Sollen die Gläser mit CER+ beschichtet werden?
- Wird die Dusche auf einer Wanne oder auf dem Boden montiert? (Info s.S. 14)

Alle Preise sind unverbindliche Preisempfehlungen in EURO. Alle Maße in mm.



ELANA 6 Drehtür für Seitenwand

Ausführung	Klarglas			Preisgruppe	Sonderglas			Preisgruppe
	Alu silber matt	Weiß, Silberperleffekt	Alu chromeffekt		Alu silber matt	Weiß, Silberperleffekt	Alu chromeffekt	
750	515,-	591,-	629,-	H	641,-	717,-	755,-	H
800	528,-	604,-	641,-	H	654,-	730,-	767,-	H
900	591,-	667,-	704,-	H	717,-	793,-	830,-	H
1000	591,-	667,-	704,-	H	717,-	793,-	830,-	H
Sondermaß	717,-	793,-	830,-	H	843,-	919,-	956,-	H

Ausstattung



Griff Nr. 41
Bestell-Nr. 506

Eigenschaften

- 6 mm Sicherheitsglas
- Integrierter Hebe-Senkmechanismus
- Für bodengleichen Einbau geeignet
- Große Verstellmöglichkeit

Optionen



Griff Nr. 46
Bestell-Nr. 500
(nicht für Spezialglas Fog)

Farben



001
Alu silber matt

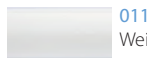

011
Weiß



073
Silberperleffekt



005
Alu chromeffekt

Griffe, Stabilisatoren und Kunststoffteile immer in Alu chromeffekt.

Gläser



001
Klarglas

Sondergläser



003
Grau getönt



005
Bella C
max. Höhe
2100 mm

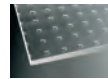

008
Master-carré

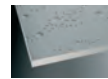

029
Calmo Nova
max. Höhe 2000 mm



041
Lines



043
Terrazzo



045
Intima



030
Satiniert

Spezialgläser (+ 227,-)



077
Fog
nur für 800,
900 und 1000 mm

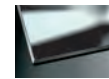

026
Spiegelglas

Aufpreise

	Preisgruppe
CER+ Glasbeschichtung	+ 63,- H
je Schräge auf Sondermaßpreis (+ 5 AT)	+ 163,- H
Griff Nr. 46	+ 125,- H
Baustellenanlieferung	Auf Anfrage N

Technische Informationen

Typ		Ausführung	Maß-Typ	Höhe zzgl. 35 mm Stabilisator	Produktmaß		Wanneneinbaumaß		Fliesenmaß (Glasmitte auf Fuge) bei Kombination mit Seitenwand	Einsteigsbreite
					bei Nischen-einbau	bei Kombi-nation mit SW	bei Nischen-einbau	bei Kombi-nation mit SW		
0602	0612	750	002	2000	710-750	730-770	710-750	740-780	720-760	595
Anschlag links	Anschlag rechts	800	003	2000	760-800	780-820	760-800	790-830	770-810	645
		900	004	2000	860-900	880-920	860-900	890-930	870-910	745
		1000	005	2000	960-1000	980-1020	960-1000	990-1030	970-1010	845
		Sondermaß	099	max. 2200	530-1100	550-1100				

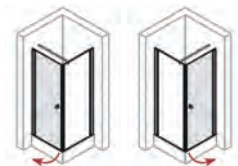

Auch für den Nischeneinbau geeignet.

Drehtür mit 2 Seitenwänden ist aus Stabilitätsgründen nicht möglich.

Schrägen nur an der Griffseite möglich, Ausschnitte nicht möglich.

Griff Nr. 46 bei allen Standardgrößen möglich. Im Sondermaß minimal benötigte Türbreite = 650 mm, Bohrungsabstand 400 mm, Grifflänge 495 mm.

Für Ihre Bestellung benötigen wir:

Typ	Farbe	Glas	Maß-Typ
Drehtür für Seitenwand, links 0602	z.B. Alu Chromeffekt 005	z.B. Klarglas 001	z.B. Größe 900 004 = Artikelnummer

+ folgende Angaben:

- Sollen die Gläser mit CER+ beschichtet werden?
- Wird die Dusche auf einer Wanne oder auf dem Boden montiert? (Info s.S. 14)



ELANA 6 Drehtür mit Festteil für Seitenwand

Ausführung	Klarglas			Preisgruppe	Sonderglas			Preisgruppe
	Alu silber matt	Weiß, Silberperleffekt	Alu chromeffekt		Alu silber matt	Weiß, Silberperleffekt	Alu chromeffekt	
900	717,-	793,-	830,-	H	843,-	919,-	956,-	H
1000	717,-	793,-	830,-	H	843,-	919,-	956,-	H
1200	755,-	830,-	868,-	H	881,-	956,-	994,-	H
Sondermaß	881,-	956,-	994,-	H	1007,-	1082,-	1120,-	H

Ausstattung



Griff Nr. 41
Bestell-Nr. 506

Eigenschaften

- 6 mm Sicherheitsglas
- Integrierter Hebe-Senkmechanismus
- Für bodengleichen Einbau geeignet
- Große Verstellmöglichkeit

Optionen



Griff Nr. 46
Bestell-Nr. 500

Farben



001
Alu silber matt

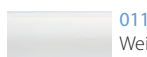

011
Weiß



073
Silberperleffekt



005
Alu chromeffekt

Griffe, Stabilisatoren und Kunststoffteile immer in Alu chromeffekt.

Gläser



001
Klarglas

Sondergläser



003
Grau getönt



005
Bella C
max. Höhe
2100 mm



030
Satiniert

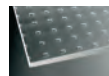

008
Master-carré



043
Terrazzo



045
Intima



029
Calmo Nova
max. Höhe 2000 mm

Spezialglas (+227,- je Element)

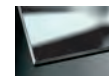

026
Spiegelglas
(Aufpreis = 454,-)



027
Spiegelglas/Klarglas
Tür = Klarglas,
Festteil = Spiegelglas

Aufpreise

	Preisgruppe
CER+ Glasbeschichtung	+ 63,- H
je Schräge und/oder Ausschnitt auf Sondermaßpreis (+ 5 AT)	+ 163,- H
Griff Nr. 46	+ 125,- H
Baustellenanlieferung	Auf Anfrage N

Technische Informationen

Typ		Ausführung	Maß-Typ	Höhe zzgl. 35 mm Stabilisator	Produktmaß		Wanneneinbaumaß		Fliesenmaß (Glasmitte auf Fuge) bei Kombination mit Seitenwand	Einsteigsbreite
					bei Nischen-einbau	bei Kombi-nation mit SW	bei Nischen-einbau	bei Kombi-nation mit SW		
0623	0614	900	004	2000	880-920	900-940	860-900	910-950	870-910	565
Anschlag links	Anschlag rechts	1000	005	2000	980-1020	1000-1040	960-1000	1010-1050	970-1010	665
		1200	040	2000	1180-1220	1200-1240	1160-1200	1210-1250	1170-1210	665
		Sondermaß	099	max. 2200	725-1500	725-1500				

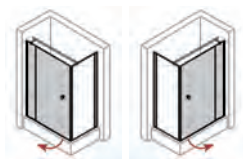

Auch für den Nischeneinbau geeignet.

Schrägen und Ausschnitte am Festteil möglich. An der Griffseite sind lediglich Schrägen möglich.

Festteilbreiten bei Größen 900/1000 = 183 mm, bei Größe 1200 = 383 mm, Tür darf nicht größer als max 800 mm sein.

Griff Nr. 46 bei allen Standardgrößen möglich. Im Sondermaß minimal benötigte Türbreite = 650 mm, Bohrungsabstand 400 mm, Grifflänge 495 mm.

Für Ihre Bestellung benötigen wir:

Typ	Farbe	Glas	Maß-Typ
Drehtür mit Festteil f. Seitenwand, links 0623	z.B. Alu Chromeffekt 005	z.B. Klarglas 001	z.B. Größe 900 004 = Artikelnummer

+ folgende Angaben:

- Sollen die Gläser mit CER+ beschichtet werden?
- Wird die Dusche auf einer Wanne oder auf dem Boden montiert? (Info s.S. 14)

Alle Preise sind unverbindliche Preisempfehlungen in EURO. Alle Maße in mm.



ELANA 6 Seitenwand für Drehtür und Pendeltür

Ausführung	Klarglas			Preisgruppe	Sonderglas			Preisgruppe
	Alu silber matt	Weiß, Silberperleffekt	Alu chromeffekt		Alu silber matt	Weiß, Silberperleffekt	Alu chromeffekt	
750	415,-	440,-	452,-	H	541,-	566,-	578,-	H
800	415,-	440,-	452,-	H	541,-	566,-	578,-	H
900	415,-	440,-	452,-	H	541,-	566,-	578,-	H
1000	415,-	440,-	452,-	H	541,-	566,-	578,-	H
Sondermaß	541,-	566,-	578,-	H	667,-	692,-	704,-	H

Ausstattung



90°- Stabilisator

Eigenschaften

- 6 mm Sicherheitsglas
- Für bodengleichen Einbau geeignet
- Große Verstellmöglichkeit

Optionen



Gebogener Handtuchhalter
Bestell-Nr. 534

(Montage mittig auf Scheibe)
(Nicht für Spezialglas Fog)

Farben



001
Alu silber matt



011
Weiß



073
Silberperleffekt



005
Alu chromeffekt

Griffe, Stabilisatoren und Kunststoffteile immer in Alu chromeffekt.

Gläser



001
Klarglas

Sondergläser



003
Grau getönt



005
Bella C
max. Höhe
2100 mm

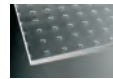

008
Master-
carré



029
Calmo Nova
max. Höhe 2000 mm



041
Lines



043
Terrazzo



045
Intima



030
Satiniert

Spezialgläser (+227,-)



077
Fog
nur für 800,
900 und 1000 mm

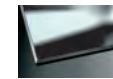

026
Spiegelglas

Aufpreise

	Preisgruppe
CER+ Glasbeschichtung	+ 63,- H
je Schräge und/oder Ausschnitt auf Sondermaßpreis (+ 5 AT)	+ 163,- H
Gebogener Handtuchhalter	+ 125,- H
Baustellenanlieferung	Auf Anfrage N

Technische Informationen

Typ	Ausführung	Maß-Typ	Höhe zzgl. 35 mm Stabilisator	Produktmaß	Wanneneinbaumaß	Fliesenmaß (Glasmitte auf Fuge)
0603	750	002	2000	725-745	735-755	705-725
	800	003	2000	775-795	785-805	755-775
	900	004	2000	875-895	885-905	855-875
	1000	005	2000	975-995	985-1005	955-975
	Sondermaß	099	max. 2200	159-1600		



Schrägen und Ausschnitte möglich.

Das Produktmaß der Seitenwand ist immer in Kombination mit einer Tür zu betrachten.

Die Seitenwand trägt 20 mm auf das Türelement auf.

Der Stabilisator wird immer in einer Länge von 1400 mm geliefert und kann je nach Einbausituation gekürzt werden.

Handtuchhalter bei allen Standardgrößen möglich. Im Sondermaß minimal benötigte Seitenwandbreite = 650 mm, Bohrungsabstand 400 mm, Länge 495 mm.

Für Ihre Bestellung benötigen wir:

Typ	Farbe	Glas	Maß-Typ
Seitenwand für Drehtür 0603	z.B. Alu Chromeffekt 005	z.B. Klarglas 001	z.B. Größe 900 004

= Artikelnummer

+ folgende Angaben:

- Sollen die Gläser mit CER+ beschichtet werden?
- Wird die Dusche auf einer Wanne oder auf dem Boden montiert? (Info s.S. 14)



ELANA 6 Badewannenseitenwand für Drehtür und Pendeltür

Ausführung	Klarglas			Preisgruppe	Sonderglas			Preisgruppe
	Alu silber matt	Weiß, Silberperleffekt	Alu chromeffekt		Alu silber matt	Weiß, Silberperleffekt	Alu chromeffekt	
750	415,-	440,-	452,-	H	541,-	566,-	578,-	H
800	415,-	440,-	452,-	H	541,-	566,-	578,-	H
900	415,-	440,-	452,-	H	541,-	566,-	578,-	H
Sondermaß	541,-	566,-	578,-	H	667,-	692,-	704,-	H

Ausstattung



90°- Stabilisator

Eigenschaften

- 6 mm Sicherheitsglas
- Große Verstellmöglichkeit

Farben



001 Alu silber matt



011 Weiß

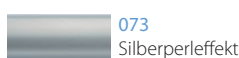

073 Silberperleffekt

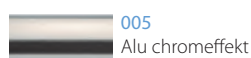

005 Alu chromeffekt

Griffe, Stabilisatoren und Kunststoffteile immer in Alu chromeffekt.

Gläser



001 Klarglas

Sondergläser

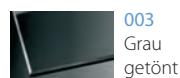

003 Grau getönt

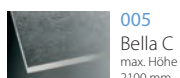

005 Bella C max. Höhe 2100 mm

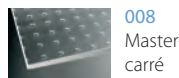

008 Master-carré

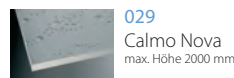

029 Calmo Nova max. Höhe 2000 mm



041 Lines

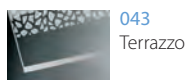

043 Terrazzo

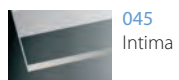

045 Intima

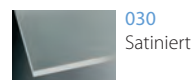

030 Satiniert

Spezialglas (+227,-)



026 Spiegelglas

Aufpreise

	Preisgruppe
CER+ Glasbeschichtung	+ 63,- H
je Schräge und/oder Ausschnitt auf Sondermaßpreis (+ 5 AT)	+ 163,- H
Baustellenanlieferung	Auf Anfrage N

Technische Informationen

Typ	Ausführung	Maß-Typ	Höhe zzgl. 35 mm Stabilisator	Produktmaß	Wanneneinbaumaß	Fliesenmaß (Glasmitte auf Fuge)
0606	750	002	1750	725-745	735-755	705-725
	800	003	1750	775-795	785-805	755-775
	900	004	1750	875-895	885-905	855-875
	Sondermaß	099	max. 2000	159-1600		



Die Badewannenseitenwand sitzt **auf** dem Badewannenrand.

Schrägen und Ausschnitte möglich.

Der Stabilisator wird immer in einer Länge von 1400 mm geliefert und kann je nach Einbausituation gekürzt werden.

Das Produktmaß der Seitenwand ist immer in Kombination mit einer Tür zu betrachten.

Für Ihre Bestellung benötigen wir:

Typ	Farbe	Glas	Maß-Typ
Badewannenseitenwand für Drehtür 0606	z.B. Alu Chromeffekt 005	z.B. Klarglas 001	z.B. Größe 900 004

= Artikelnummer

+ folgende Angaben:

- Sollen die Gläser mit CER+ beschichtet werden?



ELANA 6 Eckeinstieg Drehtür, 2-teilig

Ausführung	Klarglas			Preisgruppe	Sonderglas			Preisgruppe
	Alu silber matt	Weiß, Silberperleffekt	Alu chromeffekt		Alu silber matt	Weiß, Silberperleffekt	Alu chromeffekt	
750/900	1032,-	1070,-	1095,-	H	1284,-	1322,-	1347,-	H
800/800	1007,-	1045,-	1070,-	H	1259,-	1297,-	1322,-	H
800/1000	1070,-	1108,-	1133,-	H	1322,-	1360,-	1385,-	H
900/900	1032,-	1070,-	1095,-	H	1284,-	1322,-	1347,-	H
900/1000	1070,-	1108,-	1133,-	H	1322,-	1360,-	1385,-	H
1000/1000	1070,-	1108,-	1133,-	H	1322,-	1360,-	1385,-	H
Sondermaß	1284,-	1322,-	1347,-	H	1536,-	1574,-	1599,-	H

Ausstattung



Griff Nr. 41
Bestell-Nr. 506

Eigenschaften

- 6 mm Sicherheitsglas
- Integrierter Hebe-Senkmechanismus
- Für bodengleichen Einbau geeignet
- Innen- und Außenöffnung der Türen

Optionen



Griff Nr. 46
Bestell-Nr. 500

Farben



001
Alu silber matt



011
Weiß



073
Silberperleffekt



005
Alu chromeffekt

Griffe, Stabilisatoren und Kunststoffteile immer in Alu chromeffekt.

Gläser



001
Klarglas

Sondergläser



003
Grau getönt



005
Bella C
max. Höhe
2100 mm



008
Master-
carré



029
Calmo Nova
max. Höhe 2000 mm



041
Lines



043
Terrazzo



045
Intima



030
Satiniert

Spezialglas (+ 45,-)



026
Spiegelglas

Aufpreise

Preisgruppe

CER+ Glasbeschichtung	+ 126,-	H
Griff Nr. 46 je Seite	+ 125,-	H
Baustellenanlieferung	Auf Anfrage	N

Technische Informationen

Typ	Ausführung	Maß-Typ	Höhe	Produktmaß		Wanneneinbaumaß		Fliesenmaß (Glasmitte auf Fuge)		Einstiegsbreite
				links	rechts	links	rechts	links	rechts	
0607	750/900	018	2000	725-745	875-895	735-755	885-905	705-725	855-875	1100
	800/800	014	2000	775-795	775-795	785-805	785-805	755-775	755-775	960
	800/1000	134	2000	775-795	975-995	785-805	985-1005	755-775	955-975	930
	900/750	019	2000	875-895	725-745	885-905	735-755	855-875	705-725	1000
	900/900	017	2000	875-895	875-895	885-905	885-905	855-875	855-875	1030
	900/1000	132	2000	875-895	975-995	885-905	985-1005	855-875	955-975	1030
	1000/800	135	2000	975-995	775-795	985-1005	785-805	955-975	705-725	930
	1000/900	133	2000	975-995	875-895	985-1005	885-905	955-975	855-875	1030
	1000/1000	020	2000	975-995	975-995	985-1005	985-1005	955-975	955-975	1245
	Sondermaß	099	max. 2200		390-1100	390-1100				

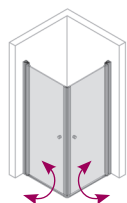

Griff Nr. 46 bei allen Standardgrößen möglich. Im Sondermaß minimal benötigte Türbreite = 650 mm, Bohrungsabstand 400 mm, Grifflänge 495 mm. Schrägen und Ausschnitte nicht möglich.

Für Ihre Bestellung benötigen wir:

Typ	Farbe	Glas	Maß-Typ
Eckeinstieg Drehtür 2-teilig 0607	z.B. Alu Chromeffekt 005	z.B. Klarglas 001	z.B. Größe 900/900 017 = Artikelnummer

+ folgende Angaben:

- Sollen die Gläser mit CER+ beschichtet werden?
- Wird die Dusche auf einer Wanne oder auf dem Boden montiert? (Info s.S. 14)



ELANA 6 Eckeinstieg Drehtür mit Festteil, 4-teilig

Ausführung	Klarglas				Preisgruppe	Sonderglas			
	Alu silber matt	Weiß, Silberperleffekt	Alu chromeffekt			Alu silber matt	Weiß, Silberperleffekt	Alu chromeffekt	
750/800	1095,-	1221,-	1284,-	H	1095,-	1221,-	1284,-	H	
800/800	1133,-	1259,-	1322,-	H	1133,-	1259,-	1322,-	H	
800/900	1133,-	1259,-	1322,-	H	1133,-	1259,-	1322,-	H	
900/900	1158,-	1284,-	1347,-	H	1158,-	1284,-	1347,-	H	
750/900	1158,-	1284,-	1347,-	H	1158,-	1284,-	1347,-	H	
1000/1000	1196,-	1322,-	1385,-	H	1196,-	1322,-	1385,-	H	
Sondermaß	1284,-	1410,-	1473,-	H	1410,-	1536,-	1599,-	H	

Ausstattung



Griff Nr. 41
Bestell-Nr. 506



Stabilisator

Eigenschaften

- 6 mm Sicherheitsglas
- Integrierter Hebe-Senkmechanismus
- Für bodengleichen Einbau geeignet
- Innen- und Außenöffnung der Türen

Optionen



Griff Nr. 46
Bestell-Nr. 500

Farben



001
Alu silber matt



011
Weiß



073
Silberperleffekt



005
Alu chromeffekt

Griffe, Stabilisatoren und Kunststoffteile immer in Alu chromeffekt.

Gläser



001
Klarglas

Sondergläser

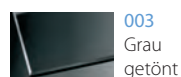

003
Grau getönt

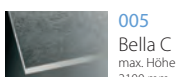

005
Bella C
max. Höhe
2100 mm

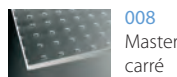

008
Master-
carré

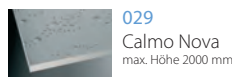

029
Calmo Nova
max. Höhe 2000 mm



041
Lines

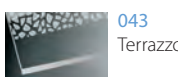

043
Terrazzo

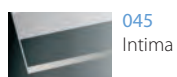

045
Intima

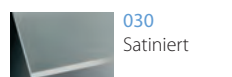

030
Satiniert

Spezialglas (+ 907,-)

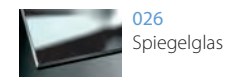

026
Spiegelglas

Aufpreise

Preisgruppe

CER+ Glasbeschichtung	+ 126,-	H
je Schräge und/oder Ausschnitt auf Sondermaßpreis (+ 5 AT)	+ 163,-	H
Griff Nr. 46 je Seite	+ 125,-	H
Baustellenanlieferung	Auf Anfrage	N

Technische Informationen

Typ	Ausführung	Maß-Typ	Höhe zzgl. 35 mm Stabilisator	Produktmaß		Wanneneinbaumaß		Fliesenmaß (Glasmitte auf Fuge)		Ein- stiegs- breite
				links	rechts	links	rechts	links	rechts	
0617	750/900	018	2000	725-745	875-895	735-755	885-905	715-735	865-885	610
	800/800	014	2000	775-795	775-795	785-805	785-805	765-785	765-785	645
	800/1000	134	2000	775-795	975-995	785-805	985-1005	765-785	965-985	645
	900/750	019	2000	875-895	725-745	885-905	735-755	865-885	715-735	650
	900/900	017	2000	875-895	875-895	885-905	885-905	865-885	865-885	715
	900/1000	132	2000	875-895	975-995	885-905	985-1005	865-885	965-985	715
	1000/800	135	2000	975-995	775-795	985-1005	785-805	965-985	765-785	650
	1000/900	133	2000	975-995	875-895	985-1005	885-905	965-985	865-885	650
	1000/1000	020	2000	975-995	975-995	985-1005	985-1005	965-985	965-985	860
	Sondermaß	099	max. 2200		550-1500	550-1500				

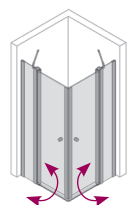

Griff Nr. 46 nur bei Größe 1000x1000 mm möglich. Im Sondermaß minimal benötigte Türbreite = 650 mm. Bohrungsabstand 400 mm, Grifflänge 495 mm. Schrägen und Ausschnitte nur am Festteil möglich. Im Sondermaß dürfen die Türen ein max. Maß von 800 mm nicht überschreiten. Festteilbreite bei Größen < 880 = 224 mm, Festteilbreite bei Größen > 880 = 274 mm. Der Stabilisator wird immer in einer Länge von 1000 mm geliefert und kann je nach Einbausituation gekürzt werden.

Für Ihre Bestellung benötigen wir:

Typ	Farbe	Glas	Maß-Typ
Eckeinstieg Drehtür 4-teilig 0617	z.B. Alu Chromeffekt 005	z.B. Klarglas 001	z.B. Größe 900/900 017 = Artikelnummer

+ folgende Angaben:

- Sollen die Gläser mit CER+ beschichtet werden?
- Wird die Dusche auf einer Wanne oder auf dem Boden montiert? (Info s.S. 14)



ELANA 6 Runddusche Drehtür 2-teilig, Radius 500 und 550

Ausführung	Klarglas			Preisgruppe
	Alu silber matt	Weiß, Silberperleffekt	Alu chromeffekt	
800/800	906,-	944,-	969,-	H
900/900	906,-	944,-	969,-	H

Ausstattung



Griff Nr. 41
Bestell-Nr. 506

Eigenschaften

- 6 mm Sicherheitsglas
- Integrierter Hebe-Senkmechanismus
- Für bodengleichen Einbau geeignet
- Innen- und Außenöffnung der Türen

Farben



001
Alu silber matt

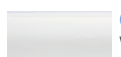

011
Weiß



073
Silberperleffekt



005
Alu chromeffekt

Griffe, Stabilisatoren und Kunststoffteile immer in Alu chromeffekt.

Gläser



001
Klarglas

Aufpreise

Preisgruppe

CER+ Glasbeschichtung	+ 126,-	H
Baustellenanlieferung	Auf Anfrage	N

Technische Informationen

Typ		Ausführung	Maß-Typ	Höhe	Produktmaß		Wanneneinbaumaß		Fliesenmaß (Glasmitte auf Fuge)		Einstiegsbreite
0608	0610				links	rechts	links	rechts	links	rechts	
Radius 500	Radius 550	800/800	014	2000	775-795	775-795	785-805	785-805	755-775	755-775	960
		900/900	017	2000	875-895	875-895	885-905	885-905	855-875	855-875	1105



Sondermaße, Schrägen und Ausschnitte nicht möglich.

Bei Bestellungen von Rundduschen immer den Typ der vorhandenen Duschwanne oder den Radius angeben. (Radiusermittlung siehe Seite 16).

Runddusche 2-/4-teilig kombinierbar: Typ 1600 = RD 2/4 R500, 1601 = RD 2/4 R550, Typ 1602 = RD 4/2 R500, 1603 = RD 4/2 R550

Für Ihre Bestellung benötigen wir:

Typ	Farbe	Glas	Maß-Typ
z.B. Runddusche Radius 500 0608	z.B. Alu Chromeffekt 005	z.B. Klarglas 001	z.B. Größe 900/900 017 = Artikelnummer

+ folgende Angaben:

- Sollen die Gläser mit CER+ beschichtet werden?
- Wird die Dusche auf einer Wanne oder auf dem Boden montiert? (Info s.S. 14)



ELANA 6 Runddusche Drehtür 4-teilig, Radius 500 und 550

Ausführung	Klarglas			Preisgruppe
	Alu silber matt	Weiß, Silberperleffekt	Alu chromeffekt	
800/800	1057,-	1271,-	1347,-	H
900/900	1057,-	1271,-	1347,-	H
1000/1000	1057,-	1271,-	1347,-	H
Sondermaß	1309,-	1523,-	1599,-	H

Ausstattung



Griff Nr. 41
Bestell-Nr. 506



Stabilisator

Eigenschaften

- 6 mm Sicherheitsglas
- Integrierter Hebe-Senkmechanismus
- Für bodengleichen Einbau geeignet
- Innen- und Außenöffnung der Türen

Farben



001
Alu silber matt

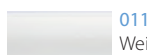

011
Weiß



073
Silberperleffekt



005
Alu chromeffekt

Griffe, Stabilisatoren und Kunststoffteile immer in Alu chromeffekt.

Gläser



001
Klarglas

Aufpreise

Preisgruppe

CER+ Glasbeschichtung	+ 126,-	H
je Schräge und/oder Ausschnitt auf Sondermaßpreis (+ 5 AT)	+ 163,-	H
Baustellenanlieferung	Auf Anfrage	N

Technische Informationen

Typ	Ausführung	Maß-Typ	Höhe zzgl. 35 mm Stabilisator	Produktmaß		Wanneneinbaumaß		Fliesenmaß (Glasmitte auf Fuge)		Ein- stiegs- breite	Festteil- breite
				links	rechts	links	rechts	links	rechts		
0609 Radius 500	800/800	014	2000	775-795	775-795	785-805	785-805	765-785	765-785	715	175
	900/900	017	2000	875-895	875-895	885-905	885-905	865-885	865-885	715	275
	1000/1000	020	2000	975-995	975-995	905-1005	905-1005	965-985	965-985	715	375
	Sondermaß	099	2000	740-1100	740-1100						
0611 Radius 550	900/900	017	2000	875-895	875-895	885-905	885-905	865-885	865-885	790	225
	1000/1000	020	2000	975-995	975-995	985-1005	985-1005	965-985	965-985	790	325
	900/1000	132	2000	875-895	975-995	885-905	985-1005	865-885	865-885	790	225/325
	1000/900	133	2000	975-995	875-895	985-1005	885-905	965-985	965-985	790	325/225
	Sondermaß	099	2000	790-1100	790-1100						



Sondermaße, Schrägen und Ausschnitte nur an Festteilen möglich. Bei Rundduschen generell kein Höhen Sondermaß möglich.
Bei Bestellungen von Rundduschen immer den Typ der vorhandenen Duschwanne oder den Radius angeben. (Radiusermittlung siehe Seite 16).
Runddusche 2-/4-teilig kombinierbar: Typ 1600 = RD 2/4 R500, Typ 1601 = RD 2/4 R550, Typ 1602 = RD 4/2 R500, Typ 1603 = RD 4/2 R550
Der Stabilisator wird immer in einer Länge von 1000 mm geliefert und kann je nach Einbausituation gekürzt werden.

Für Ihre Bestellung benötigen wir:

Typ	Farbe	Glas	Maß-Typ
z.B. Runddusche Radius 500 0609	z.B. Alu Chromeffekt 005	z.B. Klarglas 001	z.B. Größe 900/900 017 = Artikelnummer

+ folgende Angaben:

- Sollen die Gläser mit CER+ beschichtet werden?
- Wird die Dusche auf einer Wanne oder auf dem Boden montiert? (Info s.S. 14)

Alle Preise sind unverbindliche Preisempfehlungen in EURO. Alle Maße in mm.



ELANA 6 Fünfeckdusche mit Drehtür

Ausführung	Klarglas			Preisgruppe	Sonderglas			Preisgruppe
	Alu silber matt	Weiß, Silberperleffekt	Alu chromeffekt		Alu silber matt	Weiß, Silberperleffekt	Alu chromeffekt	
900/900	1196,-	1297,-	1347,-	H	1448,-	1549,-	1599,-	H
Sondermaß	1448,-	1549,-	1599,-	H	1700,-	1801,-	1851,-	H

Ausstattung



Griff Nr. 41
Bestell-Nr. 506



Stabilisator

Eigenschaften

- 6 mm Sicherheitsglas
- Integrierter Hebe-Senkmechanismus
- Für bodengleichen Einbau geeignet

Farben



001
Alu silber matt

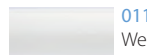

011
Weiß



073
Silberperleffekt



005
Alu chromeffekt

Griffe, Stabilisatoren und Kunststoffteile immer in Alu chromeffekt.

Gläser



001
Klarglas



030
Satiniert



045
Intima

Sondergläser

Aufpreise

Preisgruppe

CER+ Glasbeschichtung	+ 126,-	H
je Schräge und/oder Ausschnitt auf Sondermaßpreis (+ 5 AT)	+ 163,-	H
Baustellenanlieferung	Auf Anfrage	N

Technische Informationen

Typ		Ausführung	Maß-Typ	Höhe zzgl. 35 mm Stabilisator	Produktmaß		Wanneneinbaumaß		Fliesenmaß (Glasmitte auf Fuge)		Einstiegsbreite
0643	0644				links	rechts	links	rechts	links	rechts	
Anschlag links	Anschlag rechts	900/900	017	2000	875-895	875-895	885-905	885-905	865-885	865-885	490
		Sondermaß	099	max. 2200	Tür: 570-810	Festteile: 140-700					

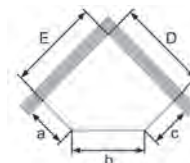
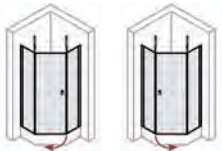

Standardschenkelmaße

D	E	a	b	c
900	900	450	636	450

Weitere Schenkelmaße als Sondermaß möglich.

Schrägen und Ausschnitte nur am Festteil möglich.

Bei Bestellungen von Fünfeckduschen immer den Typ oder die Außenkante der vorhandenen bereits eingebauten Duschwanne angeben - siehe Piktogramm.

Einstiegsbreite von Duschwanne abhängig.

Der Stabilisator wird immer in einer Länge von 1000 mm geliefert und kann je nach Einbausituation gekürzt werden.

Für Ihre Bestellung benötigen wir:

Typ	Farbe	Glas	Maß-Typ
Fünfeckdusche mit Drehtür, links 0643	z.B. Alu Chromeffekt 005	z.B. Klarglas 001	z.B. Größe 900/900 017 = Artikelnummer

+ folgende Angaben:

- Sollen die Gläser mit CER+ beschichtet werden?
- Wird die Dusche auf einer Wanne oder auf dem Boden montiert? (Info s.S. 14)



ELANA 6 U-Kabine Pendeltür mit 2 Seitenwänden

Ausführung	Klarglas			Preisgruppe	Sonderglas			Preisgruppe
	Alu silber matt	Weiß, Silberperleffekt	Alu chromeffekt		Alu silber matt	Weiß, Silberperleffekt	Alu chromeffekt	
900/900/900	1549,-	1574,-	1763,-	H	1927,-	1952,-	1977,-	H
1000/1000/1000	1549,-	1574,-	1763,-	H	1927,-	1952,-	1977,-	H
800/1000/800	1549,-	1574,-	1763,-	H	1927,-	1952,-	1977,-	H
800/1200/800	1549,-	1574,-	1763,-	H	1927,-	1952,-	1977,-	H
Sondermaß	1927,-	1952,-	1977,-	H	2305,-	2330,-	2355,-	H

Ausstattung



Griff Nr. 45
Bestell-Nr. 502



Stabilisator

Eigenschaften

- 6 mm Sicherheitsglas
- Für bodengleichen Einbau geeignet
- Türen öffnen nach innen und außen
- Große Einstiegsbreiten

Optionen



Gebogener Handtuchhalter
Bestell-Nr. 534
(Montage mittig auf Scheibe)

Farben



001
Alu silber matt

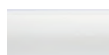

011
Weiß



073
Silberperleffekt



005
Alu chromeffekt

Griffe, Stabilisatoren und Kunststoffteile immer in Alu chromeffekt.

Gläser



001
Klarglas

Sondergläser



003
Grau getönt



005
Bella C
max. Höhe 2100 mm



030
Satinert



008
Master-carré

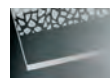

043
Terrazzo



045
Intima



029
Calmo Nova
max. Höhe 2000 mm

Spezialglas (+ 907,-)

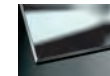

026
Spiegelglas

Aufpreise

Preisgruppe

CER+ Glasbeschichtung	+ 189,-	H
je Schräge und/oder Ausschnitt auf Sondermaßpreis (+ 5 AT)	+ 163,-	H
Handtuchhalter gebogen	+ 125,-	H
Baustellenanlieferung	Auf Anfrage	N

Technische Informationen

Typ	Ausführung	Maß-Typ	Höhe zzgl. 35 mm Stabilisator	Produktmaß		Wanneneinbaumaß		Fliesenmaß (Glasmitte auf Fuge)		Einstiegsbreite
				Tür	Seitenwand	Tür	Seitenwand	Tür	Seitenwand	
1635	900/900/900	017	2000	880-920	875-895	900-940	885-905	845-885	855-875	705
	1000/1000/1000	020	2000	980-1020	975-995	1000-1040	985-1005	945-985	955-975	805
	800/1000/800	021	2000	980-1020	775-795	1000-1040	785-805	945-985	755-775	805
	800/1200/800	022	2000	1180-1220	775-795	1200-1240	785-805	1145-1185	755-775	1005
	Sondermaß	099	max. 2200	550-1300	160-1300					

Schrägen und Ausschnitte nur an den Seitenwänden möglich.

Der 90°-Stabilisator wird immer in einer Länge von 1400 mm, der 45°-Stabilisator in einer Länge von 1000 mm geliefert. Sie können je nach Einbausituation gekürzt werden.

Für Ihre Bestellung benötigen wir:

Typ	Farbe	Glas	Maß-Typ
Pendeltür als U-Kabine 1635	z.B. Alu Chromeffekt 005	z.B. Klarglas 001	z.B. Größe 900/900/900 017 = Artikelnummer

+ folgende Angaben:

- Sollen die Gläser mit CER+ beschichtet werden?
- Wird die Dusche auf einer Wanne oder auf dem Boden montiert? (Info s.S. 14)

Alle Preise sind unverbindliche Preisempfehlungen in EURO. Alle Maße in mm.

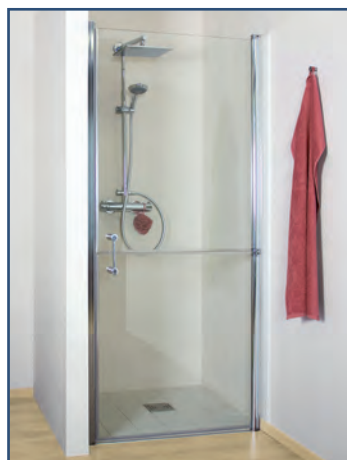

ELANA 6 Drehtür horizontal geteilt für Nische

Ausführung	Klarglas			Preisgruppe
	Alu silber matt	Weiß, Silberperleffekt	Alu chromeffekt	
800	843,-	969,-	1120,-	H
900	944,-	1070,-	1221,-	H
1000	944,-	1070,-	1221,-	H
Sondermaß	1133,-	1259,-	1423,-	H

Ausstattung



Griff
Nr. 49

Eigenschaften

- 6 mm Sicherheitsglas
- Tür lässt sich geteilt öffnen
- Variable GriffEinstellung möglich
- Für bodengleichen Einbau geeignet

Farben



001
Alu silber matt



011
Weiß

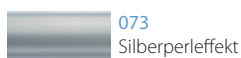

073
Silberperleffekt

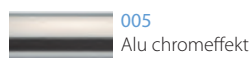

005
Alu chromeffekt

Griffe, Stabilisatoren und Kunststoffteile immer in Alu chromeffekt.

Gläser



001
Klarglas

Aufpreise

Preisgruppe

CER+ Glasbeschichtung	+ 63,-	H
Baustellenanlieferung	Auf Anfrage	N

Technische Informationen

Typ		Ausführung	Maß-Typ	Höhe	Produktmaß	Wanneneinbaumaß	Einstiegsbreite
1641	1642	800	003	2000	770-810	770-810	655
Anschlag links	Anschlag rechts	900	004	2000	870-910	870-910	755
		1000	005	2000	970-1010	970-1010	855
		Sondermaß	099	max. 2200	530-1200		



Auch für Montage mit Seitenwand geeignet.

Höhe der unteren Türhälfte = 900 mm, Höhe der oberen Türhälfte = 1100 mm.

Auf Wunsch kann die Teilung auch individuell angepasst werden, sofern technisch möglich. Bitte sprechen Sie uns an.

Für Ihre Bestellung benötigen wir:

Typ	Farbe	Glas	Maß-Typ
z.B. Drehtür für Nische, Anschlag links 1641	z.B. Alu Chromeffekt 005	Klarglas 001	z.B. Größe 900 004

= Artikelnummer

+ folgende Angaben:

- Sollen die Gläser mit CER+ beschichtet werden?
- Wird die Dusche auf einer Wanne oder auf dem Boden montiert? (Info s.S. 14)

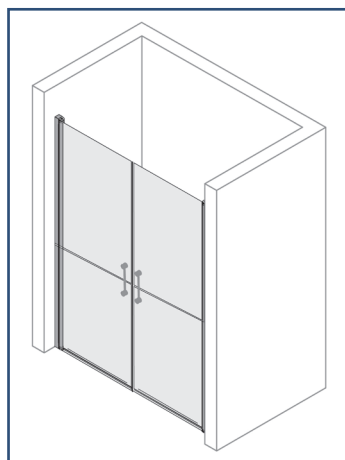

ELANA 6 Pendeltür horizontal geteilt für Nische

Ausführung	Klarglas			Preisgruppe
	Alu silber matt	Weiß, Silberperleffekt	Alu chromeffekt	
Sondermaß	1095,-	1171,-	1271,-	H

Ausstattung



Griff
Nr. 49

Eigenschaften

- 6 mm Sicherheitsglas
- Tür lässt sich geteilt öffnen
- Variable GriffEinstellung möglich
- Für bodengleichen Einbau geeignet

Farben



001
Alu silber matt



011
Weiß

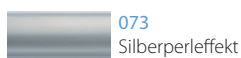

073
Silberperleffekt

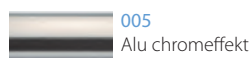

005
Alu chromeffekt

Griffe, Stabilisatoren und Kunststoffteile immer in Alu chromeffekt.

Gläser



001
Klarglas

Aufpreise

Preisgruppe

CER+ Glasbeschichtung	+ 126,-	H
Baustellenanlieferung	Auf Anfrage	N

Technische Informationen

Typ	Ausführung	Maß-Typ	Höhe	Produktmaß	Einstiegsbreite
1649	Sondermaß	099	max. 2200	550-1600	

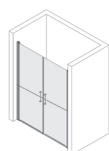

Höhe der unteren Türhälfte = 900 mm, Höhe der oberen Türhälfte = 1100 mm.

Auf Wunsch kann die Teilung auch individuell angepasst werden, sofern technisch möglich. Bitte sprechen Sie uns an.

Für Ihre Bestellung benötigen wir:

Typ	Farbe	Glas	Maß-Typ
Pendeltür horizontal geteilt für Nische 1649	z.B. Alu Chromeffekt 005	Klarglas 001	Sondermaß 099

= Artikelnummer

+ folgende Angaben:

- Sollen die Gläser mit CER+ beschichtet werden?
- Wird die Dusche auf einer Wanne oder auf dem Boden montiert? (Info s.S. 14)

Alle Preise sind unverbindliche Preisempfehlungen in EURO. Alle Maße in mm.

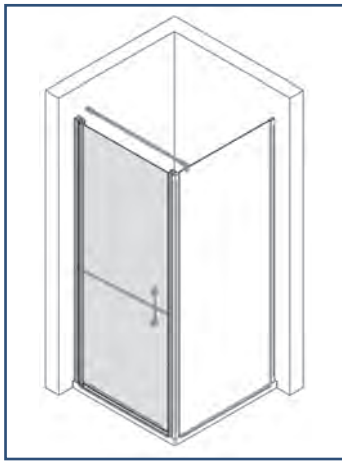

ELANA 6 Drehtür horizontal geteilt für Seitenwand

Ausführung	Klarglas			Preisgruppe
	Alu silber matt	Weiß, Silberperleffekt	Alu chromeffekt	
800	843,-	969,-	1120,-	H
900	944,-	1070,-	1221,-	H
1000	944,-	1070,-	1221,-	H
Sondermaß	1133,-	1259,-	1423,-	H

Ausstattung



Griff
Nr. 49

Eigenschaften

- 6 mm Sicherheitsglas
- Tür lässt sich geteilt öffnen
- Variable Griffeneinstellung möglich
- Für bodengleichen Einbau geeignet

Farben



001
Alu silber matt

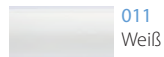

011
Weiß

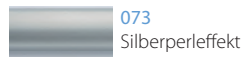

073
Silberperleffekt

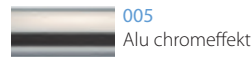

005
Alu chromeffekt

Griffe, Stabilisatoren und Kunststoffteile immer in Alu chromeffekt.

Gläser



001
Klarglas

Aufpreise

	Preisgruppe	
CER+ Glasbeschichtung	+ 63,-	H
Baustellenanlieferung	Auf Anfrage	N

Technische Informationen

Typ		Ausführung	Maß-Typ	Höhe	Produktmaß		Wanneneinbaumaß		Fliesenmaß (Glasmitte auf Fuge) bei Kombination mit Seitenwand	Einsteigsbreite
bei Nischen- einbau	bei Kombi- nation mit SW				bei Nischen- einbau	bei Kombi- nation mit SW				
1643	1644	800	003	2000	755-795	775-815	755-795	785-825	765-805	640
Anschlag links	Anschlag rechts	900	004	2000	855-895	875-915	855-895	885-925	865-905	740
		1000	005	2000	955-995	975-1015	955-995	985-1025	965-1005	840
		Sondermaß	099	max. 2200	530-1200	530-1200				

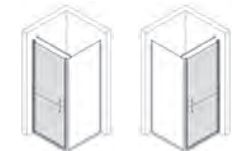

Passende Seitenwand/ Badewannenseitenwand finden Sie auf S. 138/139.

Höhe der unteren Türhälfte = 900 mm, Höhe der oberen Türhälfte = 1100 mm.

Auf Wunsch kann die Teilung auch individuell angepasst werden, sofern technisch möglich. Bitte sprechen Sie uns an.

Bei Kombination mit Badewannenseitenwand bitte Drehtür für Nische Typ 1641/1642 verwenden.

Für Ihre Bestellung benötigen wir:

Typ	Farbe	Glas	Maß-Typ
z.B. Drehtür für Seitenwand, links 1643	z.B. Alu Chromeffekt 005	Klarglas 001	z.B. Größe 900 004 = Artikelnummer

+ folgende Angaben:

- Sollen die Gläser mit CER+ beschichtet werden?
- Wird die Dusche auf einer Wanne oder auf dem Boden montiert? (Info s.S. 14)

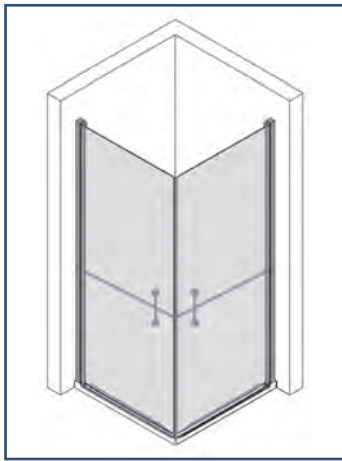

ELANA 6 EckEinstieg Drehtür 2-teilig horizontal geteilt

Ausführung	Klarglas			Preisgruppe
	Alu silber matt	Weiß, Silberperleffekt	Alu chromeffekt	
800/800	1309,-	1435,-	1662,-	H
900/900	1309,-	1435,-	1662,-	H
1000/1000	1309,-	1435,-	1662,-	H
Sondermaß	1637,-	1763,-	1990,-	H

Ausstattung

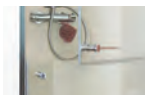

Griff
Nr. 49

Eigenschaften

- 6 mm Sicherheitsglas
- Tür lässt sich geteilt öffnen
- Variable GriffEinstellung möglich
- Für bodengleichen Einbau geeignet

Farben



001
Alu silber matt



011
Weiß

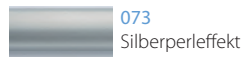

073
Silberperleffekt

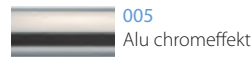

005
Alu chromeffekt

Griffe, Stabilisatoren und Kunststoffteile immer in Alu chromeffekt.

Gläser



001
Klarglas

Aufpreise

	Preisgruppe	
CER+ Glasbeschichtung	+ 126,-	H
Baustellenanlieferung	Auf Anfrage	N

Technische Informationen

Typ	Ausführung	Maß-Typ	Höhe	Produktmaß		Wanneneinbaumaß		Fliesenmaß (Glasmitte auf Fuge)	Einstiegsbreite
				links	rechts	links	rechts		
1650	800/800	014	2000	775-795	775-795	785-805	785-805	755-775	960
	900/900	017	2000	875-895	875-895	885-905	885-905	855-875	1100
	1000/1000	020	2000	795-995	795-995	985-1005	985-1005	955-975	1245
	Sondermaß	099	max. 2200	530-1200	530-1200				



Höhe der unteren Türhälfte = 900 mm, Höhe der oberen Türhälfte = 1100 mm.
Auf Wunsch kann die Teilung auch individuell angepasst werden, sofern technisch möglich. Bitte sprechen Sie uns an.

Für Ihre Bestellung benötigen wir:

Typ	Farbe	Glas	Maß-Typ
EckEinstieg Drehtür 2-teilig 1650	z.B. Alu Chromeffekt 005	Klarglas 001	z.B. Größe 900/900 017 = Artikelnummer

+ folgende Angaben:

- Sollen die Gläser mit CER+ beschichtet werden?
- Wird die Dusche auf einer Wanne oder auf dem Boden montiert? (Info s.S. 14)

Alle Preise sind unverbindliche Preisempfehlungen in EURO. Alle Maße in mm.

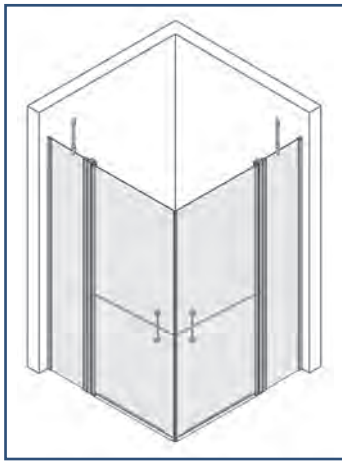

ELANA 6 EckEinstieg Drehtür 4-teilig horizontal geteilt

Ausführung	Klarglas			Preisgruppe
	Alu silber matt	Weiß, Silberperleffekt	Alu chromeffekt	
Sondermaß	1788,-	1914,-	1977,-	H

Ausstattung



Griff
Nr. 49

Eigenschaften

- 6 mm Sicherheitsglas
- Tür lässt sich geteilt öffnen
- Variable GriffEinstellung möglich
- Für bodengleichen Einbau geeignet

Farben



001
Alu silber matt

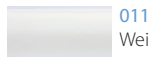

011
Weiß

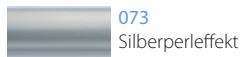

073
Silberperleffekt

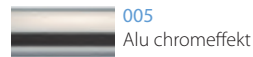

005
Alu chromeffekt

Griffe, Stabilisatoren und Kunststoffteile immer in Alu chromeffekt.

Gläser



001
Klarglas

Aufpreise

	Preisgruppe	
CER+ Glasbeschichtung	+ 126,-	H
je Schräge auf Sondermaßpreis	+ 163,-	H
Baustellenanlieferung	Auf Anfrage	N

Technische Informationen

Typ	Ausführung	Maß-Typ	Höhe	Produktmaß		Einstiegsbreite
				links	rechts	
1651	Sondermaß	099	max. 2200	550-1500	550-1500	



Höhe der unteren Türhälfte = 900 mm, Höhe der oberen Türhälfte = 1100 mm.

Auf Wunsch kann die Teilung auch individuell angepasst werden, sofern technisch möglich. Bitte sprechen Sie uns an. Schrägen nur am Festteil möglich, Ausschnitte nicht möglich.

Für Ihre Bestellung benötigen wir:

Typ	Farbe	Glas	Maß-Typ
EckEinstieg Drehtür 4-teilig 1651	z.B. Alu Chromeffekt 005	Klarglas 001	z.B. Sondermaß 099 = Artikelnummer

+ folgende Angaben:

- Sollen die Gläser mit CER+ beschichtet werden?
- Wird die Dusche auf einer Wanne oder auf dem Boden montiert? (Info s.S. 14)

Fara

Qualität zum kleinen Preis - gut und günstig!

- 3/4/6 mm Sicherheitsglas
- **Reinigungserleichterung** durch ausschwenkbare Schiebeelemente beim EckEinstieg (Typ 0708)
- Gute Qualität zu Einstiegspreisen
- Lange Haltbarkeit durch **stabile Drehlager**
- Einige Duschkabinentypen sind besonders gut für kleine Bäder geeignet
- **Große Anzahl an Varianten**, Farben und Gläsern
- Lieferung zum Endkunden gegen Aufpreis von 39,95 € möglich, innerhalb Deutschland-Festland, frei Bordsteinkante
- Optional mit DUO-Anlieferung, gilt für max. 3 Duschkabinen bis in die 4. Etage, Aufpreis 129,- €, Deutschland-Festland



Glasübersicht

	Aufpreis + 126 €*						+ 176 €*				+ 227 €*		
	Klarglas	Kunststoffglas Perle	Bella C (max. Höhe 2100 mm)	Intima	Strukturglas	Calmo Nova (max. Höhe 2000 mm)	Mastercarré	Terrazzo	Lines	Grün oder Bronze getönt	Grau getönt	Satiniert	Spiegelglas/ Klarglas
0163/0166 6 mm Schiebetür 2-teilig Nische Anschlag li/re	●		●	●		●	●	●	●	●	●	●	●
0165/0168 6 mm Schiebetür 2-teilig für Seitenwand Anschlag li/re	●		●	●		●	●	●	●	●	●	●	●
0164/0167 6 mm Seitenwand für Schiebetür 2-teilig li/re	●		●	●		●	●	●	●	●	●	●	●
0160 6 mm EckEinstieg Schiebetür 4-teilig	●		●	●		●	●	●	●	●	●	●	●
0162/0161 6 mm Runddusche Schiebetür 4-teilig R=500 / R=550	●			●							●		
0707/0711/0701 Drehtür/Klapptür/Schiebetür 3-teilig	●	●		●	●		●	●				●	
0703/0704 Seitenwand/BSW für Drehtür/Klapptür/Schiebetür 3-tlg.	●	●		●	●		●	●			●	●	
0101 Falttür für Nische oder Seitenwand	●	●	●	●			●	●				●	
0113 Nebenteil für Falttür	●	●	●	●			●	●		●		●	
0103/0104 Seitenwand / Badewannenseitenwand für Falttür	●	●	●	●			●	●				●	
0708 EckEinstieg Schiebetür 4-teilig Höhe = 1850 mm	●	●		●	●		●	●			●	●	
0710 EckEinstieg Schiebetür 4-teilig Höhe = 1750 mm	●	●		●	●								
0715 Fünfeckdusche mit Drehtür	●	●			●								
0714/0719 Runddusche Klapptür R=500 / R=550	●	●											
0548 Ibiza Runddusche Schiebetür R=500	●												
0552 Ibiza Plus Runddusche R=550	●			●									
0543 Kretana EckEinstieg Schiebetür 4-teilig Höhe = 1850 mm	●	●		●									
0544 Kretana EckEinstieg Schiebetür 4-teilig Höhe = 1750 mm	●	●											

* Aufpreis pro Seite. Bei Spiegelglas pro Glaselement



FARA 6 Schiebetür 2-teilig für Nische

Ausführung	Klarglas			Sonderglas		
	Weiß	Alu chromeffekt	Preisgruppe	Weiß	Alu chromeffekt	Preisgruppe
1200	667,-	793,-	H	793,-	919,-	H
1400	717,-	843,-	H	843,-	969,-	H
Sondermaß	843,-	969,-	H	969,-	1095,-	H

Ausstattung



Griff Nr. 21

Eigenschaften

- 6 mm Sicherheitsglas
- leichtes Laufverhalten der Schiebetürelemente
- Keine sichtbaren Verschraubungen am Wandanschlussprofil
- dezente Schwallschutzleiste für höhere Dichtigkeit

Farben

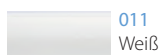

011
Weiß



005
Alu chromeffekt

Griff und Kunststoffteile immer in Alu chromeffekt

Gläser

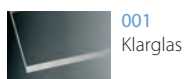

001
Klarglas

Sondergläser

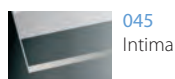

045
Intima

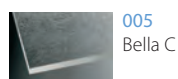

005
Bella C

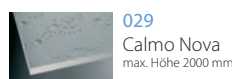

029
Calmo Nova
max. Höhe 2000 mm

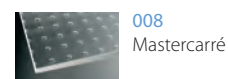

008
Mastercarré

Aufpreise

Preisgruppe

CER+ Glasbeschichtung	+ 63,-	H
Baustellenanlieferung	Auf Anfrage	N

Technische Informationen

Typ		Ausführung	Maß-Typ	Höhe	Produktmaß	Wanneneinbaumaß	Einsteigsbreite
0163	0166	1200	040	1900	1180-1210	1180-1210	510
Anschlag links	Anschlag rechts	1400	041	1900	1380-1410	1380-1410	610
		Sondermaß	099	max. 2000	980-1410		



Schrägen und Ausschnitte nicht möglich.

Für Ihre Bestellung benötigen wir:

Typ	Farbe	Glas	Maß-Typ
z.B. Schiebetür für Nische, links 0163	z.B. Alu Chromeffekt 005	z.B. Klarglas 001	z.B. Größe 1200 040

= Artikelnummer

+ folgende Angaben:

- Sollen die Gläser mit CER+ beschichtet werden?
- Wird die Dusche auf einer Wanne oder auf dem Boden montiert? (Info s.S. 14)



FARA 6 Schiebetür 2-teilig für Seitenwand

Ausführung	Klarglas			Sonderglas		
	Weiß	Alu chromeffekt	Preisgruppe	Weiß	Alu chromeffekt	Preisgruppe
1200	667,-	793,-	H	793,-	919,-	H
1400	717,-	843,-	H	843,-	969,-	H
Sondermaß	843,-	969,-	H	969,-	1095,-	H

Ausstattung



Griff Nr. 21

Eigenschaften

- 6 mm Sicherheitsglas
- leichtes Laufverhalten der Schiebetürelemente
- Keine sichtbaren Verschraubungen am Wandanschlussprofil
- dezente Schwallschutzleiste für höhere Dichtigkeit

Farben

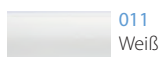

011
Weiß



005
Alu chromeffekt

Griff und Kunststoffteile immer in Alu chromeffekt

Gläser

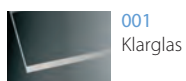

001
Klarglas

Sondergläser

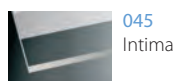

045
Intima

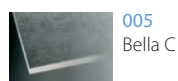

005
Bella C

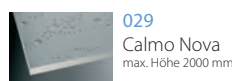

029
Calmo Nova
max. Höhe 2000 mm

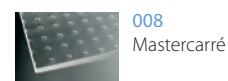

008
Mastercarré

Aufpreise

Preisgruppe

CER+ Glasbeschichtung	+ 63,-	H
Baustellenanlieferung	Auf Anfrage	N

Technische Informationen

Typ		Ausführung	Maß-Typ	Höhe	Produktmaß	Wanneneinbaumaß	Fliesenmaß (Glasmitte auf Fuge)	Einsteigsbreite
0165	0168	1200	040	1900	1175-1195	1185-1205	1160-1180	510
Anschlag links	Anschlag rechts	1400	041	1900	1375-1395	1385-1405	1360-1380	610
		Sondermaß	099	max. 2000	750-1400			



Schrägen und Ausschnitte nicht möglich.

Für Ihre Bestellung benötigen wir:

Typ	Farbe	Glas	Maß-Typ
z.B. Schiebetür für Seitenwand, links 0165	z.B. Alu Chromeffekt 005	z.B. Klarglas 001	z.B. Größe 1200 040 = Artikelnummer

+ folgende Angaben:

- Sollen die Gläser mit CER+ beschichtet werden?
- Wird die Dusche auf einer Wanne oder auf dem Boden montiert? (Info s.S. 14)

Alle Preise sind unverbindliche Preisempfehlungen in EURO. Alle Maße in mm.



FARA 6 Seitenwand für Schiebetür 2-teilig

Ausführung	Klarglas			Sonderglas		
	Weiß	Alu chromeffekt	Preisgruppe	Weiß	Alu chromeffekt	Preisgruppe
800	339,-	465,-	H	465,-	591,-	H
900	339,-	465,-	H	465,-	591,-	H
Sondermaß	465,-	591,-	H	591,-	717,-	H

Ausstattung



Verchromter Glashalter

Eigenschaften

- 6 mm Sicherheitsglas
- Keine sichtbaren Verschraubungen am Wandanschlussprofil

Farben

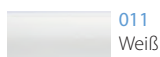

011
Weiß



005
Alu chromeffekt

Griff und Kunststoffteile immer in Alu chromeffekt

Gläser

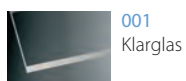

001
Klarglas

Sondergläser

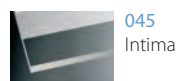

045
Intima

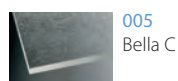

005
Bella C

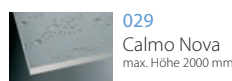

029
Calmo Nova
max. Höhe 2000 mm

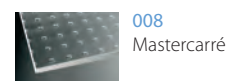

008
Mastercarré

Aufpreise

Preisgruppe

CER+ Glasbeschichtung	+ 63,-	H
je Schräge und/oder Ausschnitt auf Sondermaßpreis (+ 5 AT)	+ 163,-	H
Baustellenanlieferung	Auf Anfrage	N

Technische Informationen

Typ		Ausführung	Maß-Typ	Höhe	Produktmaß	Wanneneinbaumaß	Fliesenmaß (Glasmitte auf Fuge)
0164	0167	800	003	1900	780-795	790-805	765-780
Seitenwand links	Seitenwand rechts	900	004	1900	880-895	890-905	865-880
		Sondermaß	099	max. 2000	165-1200		



Schrägen und Ausschnitte möglich.

Für Ihre Bestellung benötigen wir:

Typ	Farbe	Glas	Maß-Typ	
z.B. Seitenwand, links 0164	z.B. Alu Chromeffekt 005	z.B. Klarglas 001	z.B. Größe 900 004	= Artikelnummer

+ folgende Angaben:

- Sollen die Gläser mit CER+ beschichtet werden?
- Wird die Dusche auf einer Wanne oder auf dem Boden montiert? (Info s.S. 14)



FARA 6 ECKEINSTIEG Schiebetür 4-teilig

Ausführung	Klarglas			Sonderglas		
	Weiß	Alu chromeffekt	Preisgruppe	Weiß	Alu chromeffekt	Preisgruppe
800/800	692,-	818,-	H	944,-	1070,-	H
900/900	692,-	818,-	H	944,-	1070,-	H
1000/1000	692,-	818,-	H	944,-	1070,-	H
Sondermaß	944,-	1070,-	H	1196,-	1322,-	H

Ausstattung



Griff Nr. 21



Verchromter Glashalter

Eigenschaften

- 6 mm Sicherheitsglas
- leichtes Laufverhalten der Schiebetürelemente
- Keine sichtbaren Verschraubungen am Wandanschlussprofil
- dezente Schwallschutzleiste für höhere Dichtigkeit

Farben

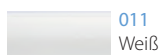

011
Weiß



005
Alu chromeffekt

Griffe und Kunststoffteile immer in Alu chromeffekt

Gläser

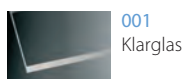

001
Klarglas

Sondergläser

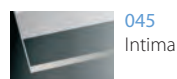

045
Intima

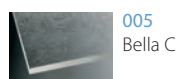

005
Bella C

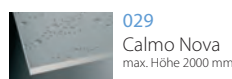

029
Calmo Nova
max. Höhe 2000 mm

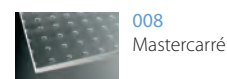

008
Mastercarré

Aufpreise

	Preisgruppe	
CER+ Glasbeschichtung	+ 126,-	H
Baustellenanlieferung	Auf Anfrage	N

Technische Informationen

Typ	Ausführung	Maß-Typ	Höhe	Produktmaß		Wanneneinbaumaß		Fliesenmaß (Glasmitte auf Fuge) je Seite	Einstiegsbreite
				je Seite	je Seite	je Seite	je Seite		
0160	800/800	014	1900	780-795	790-805	765-780	415		
	900/900	017	1900	880-895	890-905	865-880	485		
	1000/1000	020	1900	980-995	990-1005	965-980	640		
	Sondermaß	099	max. 2000	750-1200					



Schrägen und Ausschnitte nicht möglich.

Für Ihre Bestellung benötigen wir:

Typ	Farbe	Glas	Maß-Typ
EckEinstieg Schiebetür 4-teilig 0160	z.B. Alu Chromeffekt 005	z.B. Klarglas 001	z.B. Größe 900/900 017 = Artikelnummer

+ folgende Angaben:

- Sollen die Gläser mit CER+ beschichtet werden?
- Wird die Dusche auf einer Wanne oder auf dem Boden montiert? (Info s.S. 14)

Alle Preise sind unverbindliche Preisempfehlungen in EURO. Alle Maße in mm.



FARA 6 Runddusche Schiebetür 4-teilig, Radius 500 und 550

Ausführung	Klarglas			Sonderglas		
	Weiß	Alu chromeffekt	Preisgruppe	Weiß	Alu chromeffekt	Preisgruppe
800/800	692,-	818,-	H	944,-	1070,-	H
900/900	692,-	818,-	H	944,-	1070,-	H
1000/1000	692,-	818,-	H	944,-	1070,-	H
Sondermaß	944,-	1070,-	H	1196,-	1322,-	H

Ausstattung



Griff Nr. 21



Verchromter Glashalter

Eigenschaften

- 6 mm Sicherheitsglas
- leichtes Laufverhalten der Schiebetürelemente
- Keine sichtbaren Verschraubungen am Wandanschlussprofil
- dezente Schwallschutzleiste für höhere Dichtigkeit

Farben



011
Weiß



005
Alu chromeffekt

Griffe und Kunststoffteile immer in Alu chromeffekt

Gläser



001
Klarglas

Sondergläser



045
Intima
nur für Radius 550

Aufpreise

Preisgruppe

CER+ Glasbeschichtung	+ 126,-	H
Baustellenanlieferung	Auf Anfrage	N

Technische Informationen

Typ	Ausführung	Maß-Typ	Höhe	Produktmaß		Wanneneinbaumaß		Fliesenmaß (Glasmitte auf Fuge)		Einstiegsbreite
				links	rechts	links	rechts	links	rechts	
0162 Radius 500	800/800	014	1900	775-790	775-790	785-800	785-800	760-775	760-775	430
	900/900	017	1900	875-890	875-890	885-900	885-900	860-875	860-875	480
	Sondermaß	099	1900	775-1280	775-1280					

0161 Radius 550	900/900	017	1900	875-890	875-890	885-900	885-900	860-875	860-875	515
	900/1000	132	1900	875-890	975-990	885-900	985-1000	860-875	960-975	515
	1000/900	133	1900	975-990	875-890	985-1000	885-900	960-975	860-875	515
	1000/1000	020	1900	975-990	975-990	985-1000	985-1000	960-975	960-975	515
	Sondermaß	099	1900	875-1280	875-1280					



Höhenfestmaß

Schrägen und Ausschnitte nicht möglich. Bei Rundduschen generell kein Höhendersondermaß möglich.

Bei Bestellungen von Rundduschen immer den Typ der vorhandenen Duschwanne oder den Radius angeben. (Radiusermittlung siehe Seite 16).

Für Ihre Bestellung benötigen wir:

Typ	Farbe	Glas	Maß-Typ
z.B. Runddusche R 500 0162	z.B. Alu Chromeffekt 005	z.B. Klarglas 001	z.B. Größe 900/900 017 = Artikelnummer

+ folgende Angaben:

- Sollen die Gläser mit CER+ beschichtet werden?
- Wird die Dusche auf einer Wanne oder auf dem Boden montiert? (Info s.S. 14)



FARA 4 Drehtür für Nische oder Seitenwand

Ausführung	Kunststoffglas		Klarglas		Sonderglas	
	Alu silber matt Weiß	Preis- gruppe	Alu silber matt Weiß	Preis- gruppe	Alu silber matt Weiß	Preis- gruppe
800	364,-	H	377,-	H	503,-	H
900	364,-	H	377,-	H	503,-	H
Sondermaß	490,-	H	503,-	H	629,-	H

Ausstattung



Kunststoffgriff

Eigenschaften

- 4 mm Sicherheitsglas
- lange Haltbarkeit durch stabile Drehlager
- wahlweise links oder rechts montierbar

Farben



001
Alu silber matt



011
Weiß

Die Kunststoffteile sind farblich angepasst.

Gläser

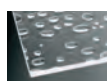

055
Kunststoffglas Perle



001
Klarglas

Sondergläser



045
Intima



007
Strukturglas

Aufpreise

Preisgruppe

CER+ Glasbeschichtung (nicht für Kunststoffglas möglich)	+ 63,-	H
Baustellenanlieferung	Auf Anfrage	N

Technische Informationen

Typ	Ausführung	Maß-Typ	Höhe	Produktmaß	Wanneneinbaumaß	Ein- stiegs- breite
0707	800	003	1850	770-800	770-800	630
	900	004	1850	870-900	870-900	730
	Sondermaß	099	max. 2000	555-1100		



Bei Einbau der Drehtür in Kombination mit einer Seitenwand trägt die Seitenwand 12,5 mm auf das Türelement auf. Drehtür in Verbindung mit 2 Seitenwänden als U-Kabine nicht möglich. Schrägen und Ausschnitte nicht möglich.

Für Ihre Bestellung benötigen wir:

Typ	Farbe	Glas	Maß-Typ
Drehtür 0707	z.B. Alu silber matt 001	z.B. Klarglas 001	z.B. Größe 900 004

= Artikelnummer

+ folgende Angaben:

- Sollen die Gläser mit CER+ beschichtet werden?
- Wird die Dusche auf einer Wanne oder auf dem Boden montiert? (Info s.S. 14)

Alle Preise sind unverbindliche Preisempfehlungen in EURO. Alle Maße in mm.



FARA 4 Klapptür für Nische oder Seitenwand

Ausführung	Kunststoffglas		Klarglas		Sonderglas	
	Alu silber matt Weiß	Preis- gruppe	Alu silber matt Weiß	Preis- gruppe	Alu silber matt Weiß	Preis- gruppe
800	402,-	H	415,-	H	541,-	H
900	402,-	H	415,-	H	541,-	H
Sondermaß	528,-	H	541,-	H	667,-	H

Ausstattung



Kunststoffgriff

Eigenschaften

• 4 mm Sicherheitsglas

Farben



001
Alu silber matt

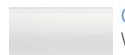

011
Weiß

Die Kunststoffteile sind farblich angepasst.

Gläser

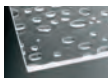

055
Kunststoffglas Perle



001
Klarglas

Sondergläser



045
Intima



007
Strukturglas

Aufpreise

Preisgruppe

CER+ Glasbeschichtung (nicht für Kunststoffglas möglich)	+ 63,-	H
je Schräge und/oder Ausschnitt auf Sondermaßpreis (+ 5 AT)	+ 163,-	H
Baustellenanlieferung	Auf Anfrage	N

Technische Informationen

Typ	Ausführung	Maß- Typ	Höhe	Produktmaß	Wanneneinbaumaß	Ein- stiegs- breite
0711	800	003	1850	770-800	770-800	580
	900	004	1850	870-900	870-900	680
	Sondermaß	099	max. 2000	610-1200		



Bei Einbau der Klapptür in Kombination mit einer Seitenwand trägt die Seitenwand 12,5 mm auf das Türelement auf. Klapptür in Verbindung mit 2 Seitenwänden als U-Kabine möglich. Zur Stabilisierung werden Eckverstärker (Typ 0726) benötigt. Schrägen und Ausschnitte nicht möglich.

Für Ihre Bestellung benötigen wir:

Typ	Farbe	Glas	Maß-Typ
Klapptür 0711	z.B. Alu silber matt 001	z.B. Klarglas 001	z.B. Größe 900 004

= Artikelnummer

+ folgende Angaben:

- Sollen die Gläser mit CER+ beschichtet werden?
- Wird die Dusche auf einer Wanne oder auf dem Boden montiert? (Info s.S. 14)



FARA 4 Schiebetür 3-teilig für Nische oder Seitenwand

Ausführung	Kunststoffglas		Klarglas		Sonderglas	
	Alu silber matt Weiß	Preis- gruppe	Alu silber matt Weiß	Preis- gruppe	Alu silber matt Weiß	Preis- gruppe
800	415,-	H	440,-	H	566,-	H
900	440,-	H	465,-	H	591,-	H
Sondermaß	566,-	H	591,-	H	717,-	H

Ausstattung



Kunststoffgriff

Eigenschaften

- 4 mm Sicherheitsglas
- wahlweise links oder rechts zu öffnen

Farben



001
Alu silber matt

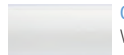

011
Weiß

Die Kunststoffteile sind farblich angepasst.

Gläser



055
Kunststoffglas Perle



001
Klarglas

Sondergläser



045
Intima

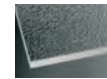

007
Strukturglas

Aufpreise

Preisgruppe

CER+ Glasbeschichtung (nicht für Kunststoffglas möglich)	+ 63,-	H
Baustellenanlieferung	Auf Anfrage	N

Technische Informationen

Typ	Ausführung	Maß- Typ	Höhe	Produktmaß	Wanneneinbaumaß	Ein- stiegs- breite
0701	800	003	1850	770-800	770-800	430
	900	004	1850	870-900	870-900	490
	Sondermaß	099	max. 2000	720-1200		



Bei Einbau der Schiebetür in Kombination mit einer Seitenwand trägt die Seitenwand 12,5 mm auf das Türelement auf. Schiebetür in Verbindung mit 2 Seitenwänden als U-Kabine möglich. Zur Stabilisierung werden Eckverstärker (Typ 0726) benötigt. Schrägen und Ausschnitte nicht möglich.

Für Ihre Bestellung benötigen wir:

Typ	Farbe	Glas	Maß-Typ	
Schiebetür 0701	z.B. Alu silber matt 001	z.B. Klarglas 001	z.B. Größe 900 004	= Artikelnummer

+ folgende Angaben:

- Sollen die Gläser mit CER+ beschichtet werden?
- Wird die Dusche auf einer Wanne oder auf dem Boden montiert? (Info s.S. 14)

Alle Preise sind unverbindliche Preisempfehlungen in EURO. Alle Maße in mm.



FARA 4 Seitenwand für Drehtür, Klapptür oder Schiebetür 3-teilig

Ausführung	Kunststoffglas		Klarglas		Sonderglas	
	Alu silber matt Weiß	Preis- gruppe	Alu silber matt Weiß	Preis- gruppe	Alu silber matt Weiß	Preis- gruppe
750	238,-	H	251,-	H	377,-	H
800	238,-	H	251,-	H	377,-	H
900	238,-	H	251,-	H	377,-	H
Sondermaß	364,-	H	377,-	H	503,-	H

Ausstattung

Eigenschaften

- 4 mm Sicherheitsglas
- wahlweise links oder rechts montierbar

Farben

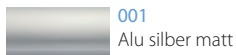

001
Alu silber matt



011
Weiß

Die Kunststoffteile sind farblich angepasst.

Gläser



055
Kunststoffglas Perle

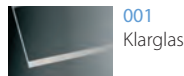

001
Klarglas

Sondergläser

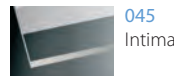

045
Intima

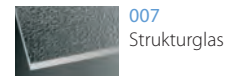

007
Strukturglas

Aufpreise

Preisgruppe

CER+ Glasbeschichtung (nicht für Kunststoffglas möglich)	+ 63,-	H
Baustellenanlieferung	Auf Anfrage	N

Technische Informationen

Typ	Ausführung	Maß- Typ	Höhe	Wanneneinbaumaß	Produktmaß	Fliesenmaß (Glasmitte auf Fuge)
0703	750	002	1850	735-750	720-735	710-725
	800	003	1850	785-800	770-785	760-775
	900	004	1850	885-900	870-885	860-875
	Sondermaß	099	max. 2000		165-1050	



Die Seitenwand trägt 12,5 mm auf das Türelement auf.
Schrägen und Ausschnitte möglich.

Für Ihre Bestellung benötigen wir:

Typ	Farbe	Glas	Maß-Typ
Seitenwand 0703	z.B. Alu silber matt 001	z.B. Klarglas 001	z.B. Größe 900 004

= Artikelnummer

+ folgende Angaben:

- Sollen die Gläser mit CER+ beschichtet werden?
- Wird die Dusche auf einer Wanne oder auf dem Boden montiert? (Info s.S. 14)

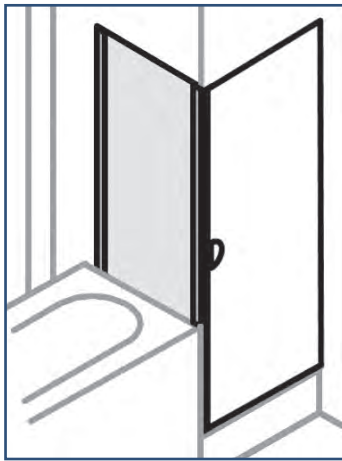

FARA 4 Badewannenseitenwand für Drehtür, Klapptür oder Schiebetür 3-teilig

Ausführung	Kunststoffglas		Klarglas		Sonderglas	
	Alu silber matt Weiß	Preisgruppe	Alu silber matt Weiß	Preisgruppe	Alu silber matt Weiß	Preisgruppe
750	238,-	H	251,-	H	377,-	H
800	238,-	H	251,-	H	377,-	H
900	238,-	H	251,-	H	377,-	H
Sondermaß	364,-	H	377,-	H	503,-	H

Ausstattung

Eigenschaften

- 4 mm Sicherheitsglas
- wahlweise links oder rechts montierbar

Farben

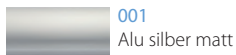

001
Alu silber matt



011
Weiß

Die Kunststoffteile sind farblich angepasst.

Gläser

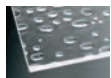

055
Kunststoffglas Perle



001
Klarglas

Sondergläser



045
Intima



007
Strukturglas

Aufpreise

Preisgruppe

CER+ Glasbeschichtung (nicht für Kunststoffglas möglich)	+ 63,-	H
Baustellenanlieferung	Auf Anfrage	N

Technische Informationen

Typ	Ausführung	Maß-Typ	Höhe	Produktmaß	Wanneneinbaumaß	Fliesenmaß (Glasmitte auf Fuge)
0704	750	002	1600	720-735	735-750	710-725
	800	003	1600	770-785	785-800	760-775
	900	004	1600	870-885	885-900	860-875
	Sondermaß	099	max. 1850	165-1050		



Die Badewannenseitenwand sitzt **auf** dem Badewannenrand.
Die Badewannenseitenwand trägt 12,5 mm auf das Türelement auf.
Schrägen und Ausschnitte möglich.

Für Ihre Bestellung benötigen wir:

Typ	Farbe	Glas	Maß-Typ
Badewannenseitenwand 0704	z.B. Alu silber matt 001	z.B. Klarglas 001	z.B. Größe 900 004

= Artikelnummer

+ folgende Angaben:

- Sollen die Gläser mit CER+ beschichtet werden?
- Wird die Dusche auf einer Wanne oder auf dem Boden montiert? (Info s.S. 14)

Alle Preise sind unverbindliche Preisempfehlungen in EURO. Alle Maße in mm.



FARA 4 Falttür für Nische oder Seitenwand

Ausführung	Kunststoffglas		Klarglas		Sonderglas	
	Alu silber matt Weiß	Preis- gruppe	Alu silber matt Weiß	Preis- gruppe	Alu silber matt Weiß	Preis- gruppe
700	478,-	H	503,-	H	629,-	H
750	478,-	H	503,-	H	629,-	H
800	478,-	H	503,-	H	629,-	H
900	515,-	H	541,-	H	667,-	H
1000	515,-	H	541,-	H	667,-	H
Sondermaß	641,-	H	667,-	H	793,-	H

Ausstattung



transparenter
Kunststoffgriff

Eigenschaften

- 4 mm Sicherheitsglas
- großer Verstellbereich
- hohe Dichtigkeit durch Vollrahmung
- Anschlag frei wählbar

Farben



001
Alu silber matt



011
Weiß

Die Kunststoffteile sind farblich angepasst.

Gläser

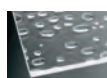

055
Kunststoffglas Perle



001
Klarglas

Sondergläser



005
Bella C



008
Mastercarré

Aufpreise

Preisgruppe

CER+ Glasbeschichtung (nicht für Kunststoffglas möglich)	+ 63,-	H
Baustellenanlieferung	Auf Anfrage	N

Technische Informationen

Typ	Ausführung	Maß- Typ	Höhe	Produktmaß	Wanneneinbaumaß	Ein- stiegs- breite
0101	700	001	1850	655-705	655-705	420
	750	002	1850	705-755	705-755	470
	800	003	1850	755-805	755-805	520
	900	004	1850	855-905	855-905	620
	1000	005	1850	955-1005	955-1005	720
	Sondermaß	099	max. 2000		655-1100	



Bei Einbau der Falttür in Kombination mit einer Seitenwand trägt die Seitenwand 20 mm auf das Türelement auf. Schrägen und Ausschnitte nicht möglich.

Für Ihre Bestellung benötigen wir:

Typ	Farbe	Glas	Maß-Typ
Falttür 0101	z.B. Alu silber matt 001	z.B. Klarglas 001	z.B. Größe 900 004

= Artikelnummer

+ folgende Angaben:

- Sollen die Gläser mit CER+ beschichtet werden?
- Wird die Dusche auf einer Wanne oder auf dem Boden montiert? (Info s.S. 14)

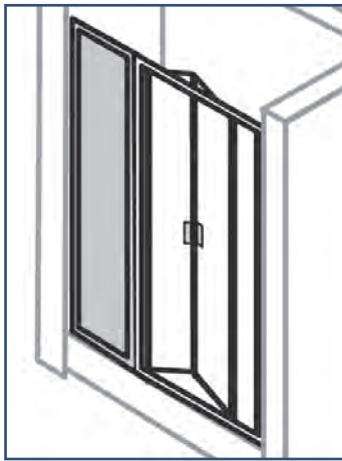

FARA 4 Nebenteil für Falttür

Ausführung	Kunststoffglas		Klarglas		Sonderglas	
	Alu silber matt Weiß	Preisgruppe	Alu silber matt Weiß	Preisgruppe	Alu silber matt Weiß	Preisgruppe
Sondermaß	465,-	H	490,-	H	616,-	H

Ausstattung



transparenter
Kunststoffgriff

Eigenschaften

- 4 mm Sicherheitsglas
- hohe Dichtigkeit durch Vollrahmung

Farben



001
Alu silber matt



011
Weiß

Die Kunststoffteile sind farblich angepasst.

Gläser

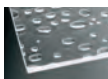

055
Kunststoffglas Perle



001
Klarglas

Sondergläser



005
Bella C

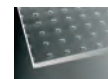

008
Mastercarré

Aufpreise

Preisgruppe

CER+ Glasbeschichtung (nicht für Kunststoffglas möglich)	+ 63,-	H
je Schräge und/oder Ausschnitt auf Sondermaßpreis (+ 5 AT)	+ 163,-	H
Baustellenanlieferung	Auf Anfrage	N

Technische Informationen

Typ	Ausführung	Maß-Typ	Höhe	Produktmaß
0113	Sondermaß	099	max. 2000	bis 1100



Schrägen und Ausschnitte möglich.
Zur Montage des Nebenteils wird das Frontmontageprofil Typ 0615 benötigt.

Für Ihre Bestellung benötigen wir:

Typ	Farbe	Glas	Maß-Typ	
Nebenteil für Falttür 0113	z.B. Alu silber matt 001	z.B. Klarglas 001	Sondermaß 099	= Artikelnummer

+ folgende Angaben:

- Sollen die Gläser mit CER+ beschichtet werden?
- Wird die Dusche auf einer Wanne oder auf dem Boden montiert? (Info s.S. 14)

Alle Preise sind unverbindliche Preisempfehlungen in EURO. Alle Maße in mm.



FARA 4 Seitenwand für Falttür

Ausführung	Kunststoffglas		Klarglas		Sonderglas	
	Alu silber matt Weiß	Preis- gruppe	Alu silber matt Weiß	Preis- gruppe	Alu silber matt Weiß	Preis- gruppe
700	238,-	H	276,-	H	402,-	H
750	238,-	H	276,-	H	402,-	H
800	238,-	H	276,-	H	402,-	H
900	251,-	H	289,-	H	415,-	H
1000	251,-	H	289,-	H	415,-	H
Sondermaß	377,-	H	415,-	H	541,-	H

Ausstattung

Eigenschaften

- 4 mm Sicherheitsglas
- hohe Dichtigkeit durch Vollrahmung

Farben

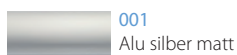

Die Kunststoffteile sind bei allen Farben farblich angepasst.

Gläser

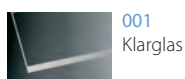
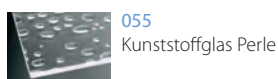

Sondergläser

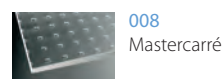
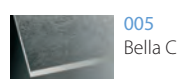

Aufpreise

Preisgruppe

CER+ Glasbeschichtung (nicht für Kunststoffglas möglich)	+ 63,-	H
je Schräge und/oder Ausschnitt auf Sondermaßpreis (+ 5 AT)	+ 163,-	H
Baustellenanlieferung	Auf Anfrage	N

Technische Informationen

Typ	Ausführung	Maß- Typ	Höhe	Produktmaß	Wanneneinbaumaß	Fliesenmaß (Glasmitte auf Fuge)
0103 	700	001	1850	675-700	690-715	665-690
	750	002	1850	725-750	740-765	715-740
	800	003	1850	775-800	790-815	765-790
	900	004	1850	875-900	890-915	865-890
	1000	005	1850	975-1000	990-1015	965-990
	Sondermaß	099	max. 2000	130-1100		

Schrägen und Ausschnitte möglich.
Die Seitenwand trägt 20 mm auf das Türelement auf.

Für Ihre Bestellung benötigen wir:

Typ	Farbe	Glas	Maß-Typ
Seitenwand 0103	z.B. Alu silber matt 001	z.B. Klarglas 001	z.B. Größe 900 004 = Artikelnummer

+ folgende Angaben:

- Sollen die Gläser mit CER+ beschichtet werden?
- Wird die Dusche auf einer Wanne oder auf dem Boden montiert? (Info s.S. 14)



FARA 4 Badewannenseitenwand für Falttür

Ausführung	Kunststoffglas		Klarglas		Sonderglas	
	Alu silber matt Weiß	Preis- gruppe	Alu silber matt Weiß	Preis- gruppe	Alu silber matt Weiß	Preis- gruppe
750	238,-	H	276,-	H	402,-	H
800	238,-	H	276,-	H	402,-	H
900	251,-	H	289,-	H	415,-	H
Sondermaß	377,-	H	415,-	H	541,-	H

Ausstattung

Eigenschaften

- 4 mm Sicherheitsglas
- hohe Dichtigkeit durch Vollrahmung

Farben

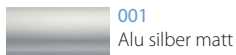

001
Alu silber matt



011
Weiß

Die Kunststoffteile sind bei allen Farben farblich angepasst.

Gläser

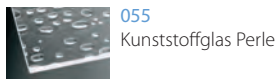

055
Kunststoffglas Perle

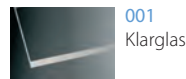

001
Klarglas

Sondergläser

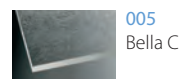

005
Bella C

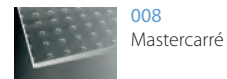

008
Mastercarré

Aufpreise

Preisgruppe

CER+ Glasbeschichtung (nicht für Kunststoffglas möglich)	+ 63,-	H
je Schräge und/oder Ausschnitt auf Sondermaßpreis (+ 5 AT)	+ 163,-	H
Baustellenanlieferung	Auf Anfrage	N

Technische Informationen

Typ	Ausführung	Maß- Typ	Höhe	Produktmaß	Wanneneinbaumaß	Fliesenmaß (Glasmitte auf Fuge)
0104	750	002	1600	725-750	740-765	705-730
	800	003	1600	775-800	790-815	755-780
	900	004	1600	875-900	890-915	855-880
	Sondermaß	099	max. 1850	130-1100		



Die Badewannenseitenwand sitzt **auf** dem Badewannenrand.
Schrägen und Ausschnitte möglich.
Die Badewannenseitenwand trägt 20 mm auf das Türelement auf.

Für Ihre Bestellung benötigen wir:

Typ	Farbe	Glas	Maß-Typ
Badewannenseitenwand 0104	z.B. Alu silber matt 001	z.B. Klarglas 001	z.B. Größe 900 004 = Artikelnummer

+ folgende Angaben:

- Sollen die Gläser mit CER+ beschichtet werden?



FARA 4 ECKEINSTIEG Schiebetür 4-teilig, Höhe 1850 mm

Ausführung	Kunststoffglas			Klarglas			Sonderglas		
	Alu silber matt Weiß	Silber- perlef.	Preis- gruppe	Alu silber matt Weiß	Silber- perlef.	Preis- gruppe	Alu silber matt Weiß	Silber- perlef.	Preis- gruppe
700-800	490,-	528,-	H	541,-	578,-	H	793,-	830,-	H
800-900	490,-	528,-	H	541,-	578,-	H	793,-	830,-	H
800/900	515,-	541,-	H	566,-	604,-	H	818,-	856,-	H
900/800	515,-	541,-	H	566,-	604,-	H	818,-	856,-	H
Sondermaß	704,-	730,-	H	755,-	793,-	H	1007,-	1045,-	H

Ausstattung



durchgehende Griffleiste

Eigenschaften

- 4 mm Sicherheitsglas
- sehr großer Verstellbereich
- Standardhöhe 1850 und 1750 mm (siehe Typ 0710) erhältlich



- ausschwenkbare Schiebeelemente zur einfachen Reinigung

Farben



001 Alu silber matt



011 Weiß



073 Silberperleffekt

Die Kunststoffteile sind bei allen Farben farblich angepasst.

Gläser

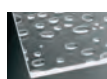

055 Kunststoffglas Perle



001 Klarglas



045 Intima

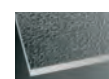

007 Strukturglas

Sondergläser

Aufpreise

Preisgruppe

CER+ Glasbeschichtung (nicht für Kunststoffglas möglich)	+ 126,-	H
Baustellenanlieferung	Auf Anfrage	N

Technische Informationen

Typ	Ausführung	Maß-Typ	Höhe	Produktmaß		Wanneneinbaumaß		Fliesenmaß (Glasmitte auf Fuge)		Einstiegsbreite
				links	rechts	links	rechts	links	rechts	
0708	700-800	031	1850	675-790	675-790	695-810	695-810	660-775	660-775	310-480
	800-900	032	1850	775-890	775-890	795-910	795-910	760-875	760-875	380-550
	800/900	015	1850	675-790	775-890	695-810	795-910	660-775	660-775	345-515
	900/800	016	1850	775-890	675-790	795-910	695-810	760-875	760-875	345-515
	Sondermaß	099	max. 2000	675-990	675-990					



Aufgrund technischer Gegebenheiten überlappen die Schiebetürelemente auch im Sondermaß. Schrägen und Ausschnitte nicht möglich.

Für Ihre Bestellung benötigen wir:

Typ	Farbe	Glas	Maß-Typ
Eckeinstieg Schiebetür 4-teilig 0708	z.B. Alu silber matt 001	z.B. Klarglas 001	z.B. Größe 800-900 032 = Artikelnummer

+ folgende Angaben:

- Sollen die Gläser mit CER+ beschichtet werden?
- Wird die Dusche auf einer Wanne oder auf dem Boden montiert? (Info s.S. 14)



FARA 4 ECKEINSTIEG Schiebetür 4-teilig, Höhe 1750 mm

Ausführung	Kunststoffglas		Klarglas	
	Alu silber matt	Preisgruppe	Alu silber matt	Preisgruppe
700-800	490,-	H	541,-	H
800-900	490,-	H	541,-	H
800/900	515,-	H	566,-	H
900/800	515,-	H	566,-	H

Ausstattung



durchgehende Griffleiste

Eigenschaften

- 4 mm Sicherheitsglas
- sehr großer Verstellbereich
- Höhe 1750 und 1850 mm (siehe Typ 0708) erhältlich



- ausschwenkbare Schiebeelemente zur einfachen Reinigung

Farben



001
Alu silber matt

Die Kunststoffteile sind farblich angepasst.

Gläser

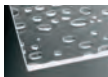

055
Kunststoffglas Perle



001
Klarglas

Aufpreise

Preisgruppe

CER+ Glasbeschichtung (nicht für Kunststoffglas möglich)	+ 126,-	H
Baustellenanlieferung	Auf Anfrage	N

Technische Informationen

Typ	Ausführung	Maß-Typ	Höhe	Produktmaß		Wanneneinbaumaß		Fliesenmaß (Glasmitte auf Fuge)		Einstiegsbreite
				links	rechts	links	rechts	links	rechts	
0710	700-800	031	1750	675-790	675-790	695-810	695-810	660-775	660-775	310-480
	800-900	032	1750	775-890	775-890	795-910	795-910	760-875	760-875	380-550
	800/900	015	1750	675-790	775-890	695-810	795-910	660-775	660-775	345-515
	900/800	016	1750	775-890	675-790	795-910	695-810	760-875	760-875	345-515



Bitte bestellen Sie Sondermaße, sowie weitere Farben und Gläser über den Typ 0708.
Aufgrund technischer Gegebenheiten überlappen die Schiebetürelemente auch im Sondermaß.
Schrägen und Ausschnitte nicht möglich.

Für Ihre Bestellung benötigen wir:

Typ	Farbe	Glas	Maß-Typ
EckEinstieg Schiebetür 4-teilig 0710	z.B. Alu silber matt 001	z.B. Klarglas 001	z.B. Größe 800-900 032 = Artikelnummer

+ folgende Angaben:

- Sollen die Gläser mit CER+ beschichtet werden?
- Wird die Dusche auf einer Wanne oder auf dem Boden montiert? (Info s.S. 14)

Alle Preise sind unverbindliche Preisempfehlungen in EURO. Alle Maße in mm.



FARA 4 Fünfeckdusche Drehtür

Ausführung	Kunststoffglas		Klarglas		Sonderglas	
	Alu silber matt Weiß	Preisgruppe	Alu silber matt Weiß	Preisgruppe	Alu silber matt Weiß	Preisgruppe
900/900	667,-	H	717,-	H	969,-	H

Ausstattung



Kunststoffgriff

Eigenschaften

- 4 mm Sicherheitsglas
- hohe Dichtigkeit durch Vollrahmung
- platzsparende Einbausituation, dadurch ideal für kleine Bäder geeignet

Farben



001 Alu silber matt



011 Weiß

Die Kunststoffteile sind farblich angepasst.

Gläser

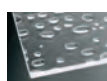

055 Kunststoffglas Perle



001 Klarglas

Sondergläser



007 Strukturglas

Aufpreise

Preisgruppe

CER+ Glasbeschichtung (nicht für Kunststoffglas möglich)	+ 126,-	H
Baustellenanlieferung	Auf Anfrage	N

Technische Informationen

Typ	Ausführung	Maß-Typ	Höhe	Produktmaß je Seite	Wanneneinbaumaß je Seite	Fliesenmaß (Glasmitte auf Fuge) je Seite	Einstiegsbreite
0715	900/900	017	1850	875-890	885-900	870-885	490

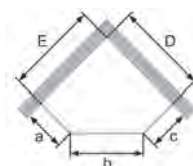

Standardschenkelmaße

D	E	a	b	c
900	900	450	636	450

Schrägen und Ausschnitte nicht möglich.

Für Ihre Bestellung benötigen wir:

Typ	Farbe	Glas	Maß-Typ
Fünfeckdusche 0715	z.B. Alu silber matt 001	z.B. Klarglas 001	Größe 900/900 017 = Artikelnummer

+ folgende Angaben:

- Sollen die Gläser mit CER+ beschichtet werden?
- Wird die Dusche auf einer Wanne oder auf dem Boden montiert? (Info s.S. 14)



FARA 4 Runddusche Klapptür, Radius 500 und 550

Ausführung	Kunststoffglas		Klarglas	
	Alu silber matt	Preisgruppe	Alu silber matt	Preisgruppe
800/800	692,-	H	755,-	H
900/900	692,-	H	755,-	H

Ausstattung



Kunststoffgriff

Eigenschaften

- 4 mm Sicherheitsglas
- hohe Dichtigkeit durch Vollrahmung
- platzsparende Einbausituation, dadurch ideal für kleine Bäder geeignet

Farben



001
Alu silber matt

Die Kunststoffteile sind farblich angepasst.

Gläser

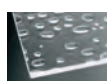

055
Kunststoffglas Perle



001
Klarglas

Aufpreise

Preisgruppe

CER+ Glasbeschichtung (nicht für Kunststoffglas möglich)	+ 126,-	H
Baustellenanlieferung	Auf Anfrage	N

Technische Informationen

Typ	Ausführung	Maß-Typ	Höhe	Produktmaß je Seite	Wanneneinbaumaß je Seite	Fliesenmaß (Glasmitte auf Fuge) je Seite	Einstiegsbreite
0714 Radius 500	800/800	014	1850	775-790	785-800	770-785	630
	900/900	017	1850	875-890	885-900	870-885	630
0719 Radius 550	800/800	014	1850	775-790	785-800	770-785	635
	900/900	017	1850	875-890	885-900	870-885	635



Schrägen und Ausschnitte nicht möglich.

Bei Bestellungen von Rundduschen immer den Typ der vorhandenen Duschwanne oder den Radius angeben.

Für Ihre Bestellung benötigen wir:

Typ	Farbe	Glas	Maß-Typ
z.B. Runddusche R 500 0714	z.B. Alu silber matt 001	z.B. Klarglas 001	Größe 900/900 017

= Artikelnummer

+ folgende Angaben:

- Sollen die Gläser mit CER+ beschichtet werden?
- Wird die Dusche auf einer Wanne oder auf dem Boden montiert? (Info s.S. 14)

Alle Preise sind unverbindliche Preisempfehlungen in EURO. Alle Maße in mm.



FARA - IBIZA Runddusche Schiebetür 4-teilig, Radius 500

Ausführung	Klarglas	
	Weiß	Preisgruppe
800/800	478,-	H
900/900	478,-	H

Ausstattung



durchgehende Griffleiste

Eigenschaften

- 3 mm Sicherheitsglas
- hohe Dichtigkeit durch Vollrahmung
- platzsparende Einbausituation, dadurch ideal für kleine Bäder geeignet

Farben

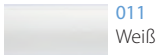

011
Weiß

Gläser



001
Klarglas

Aufpreise

Preisgruppe

CER+ Glasbeschichtung	+ 126,-	H
Baustellenanlieferung	Auf Anfrage	N

Technische Informationen

Typ	Ausführung	Maß-Typ	Höhe	Produktmaß je Seite	Wanneneinbaumaß je Seite	Fliesenmaß (Glasmitte auf Fuge) je Seite	Einstiegsbreite
0548	800/800	014	1850	780-795	790-805	770-785	465
Radius 500	900/900	017	1850	880-895	890-905	870-885	535



Schrägen und Ausschnitte nicht möglich.

Bei Bestellungen von Rundduschen immer den Typ der vorhandenen Duschwanne oder den Radius angeben.

Für Ihre Bestellung benötigen wir:

Typ	Farbe	Glas	Maß-Typ
Runddusche Schiebetür 4-tlg. 0548	Weiß 011	Klarglas 001	Größe 900/900 017 = Artikelnummer

+ folgende Angaben:

- Sollen die Gläser mit CER+ beschichtet werden?
- Wird die Dusche auf einer Wanne oder auf dem Boden montiert? (Info s.S. 14)

Badewannenaufsätze

Badewannen nutzbar als Dusche - vielseitig und raumsparend!

ELANA KOMFORT

- 6 mm Sicherheitsglas
- Türelemente können **komplett an die Wand angeklappt** werden

ELANA

- 6 mm Sicherheitsglas
- die Pendeltür **öffnet nach innen und außen**

FARA

- 3 mm, 4 mm und 5 mm Sicherheitsglas
- Türelemente können **komplett an die Wand gefaltet** werden
- Lieferung zum Endkunden gegen Aufpreis von 39,95 € möglich, innerhalb Deutschland-Festland, frei Bordsteinkante
- Optional mit DUO-Anlieferung, gilt für max. 3 Duschkabinen bis in die 4. Etage, Aufpreis 129,- €, Deutschland-Festland



Glasübersicht

	Klarglas	Kunststoffglas Perle	Aufpreis + 126€*						Aufpreis + 176€*			+ 227€*
			Bella C (max. Höhe 2100 mm)	Intima	Strukturglas	Calmo Nova (max. Höhe 2000 mm)	Grau getönt	Mastercarré	Satiniert	Terrazzo	Lines	Spiegelglas
0605 Badewannenpendeltür	•		•	•		•	•	•	•	•		•
1664/1665 Badewannendrehfalttür 2-teilig Anschlag li/re	•		•	•		•	•	•	•	•		•
1668/1669 Badewannendrehfalttür 2-teilig Plus Anschlag li/re	•			•			•					
1666/1667 Badewannendrehfalttür 3-teilig Anschlag li/re	•		•	•		•	•	•	•	•		•
0604 Badewannenseitenwand	•		•	•		•	•	•	•	•	•	•
0187 Badewannenpendeltür 5 mm	•		•	•			•	•	•	•		
0752/0753 Badewannenfaltwand 3-teilig	•	•	•	•	•		•	•	•	•		
0755 3 mm Badewannenfaltwand 5-teilig	•	•	•	•	•		•	•	•	•		
0756 3 mm Badewannenfaltwand 7-teilig	•	•	•	•	•		•	•	•	•		
0757 3 mm Badewannenseitenwand mit Deckenstütze	•	•		•	•		•	•	•	•		
0194 5 mm Seitenwand für Badewannenpendeltür	•		•	•			•	•	•	•		
0702 Badewannenschiebetür		•										
0704 Seitenwand für Badewannenschiebetür		•										

* Aufpreis pro Seite. Bei Spiegelglas pro Glaselement



ELANA Pendeltür für Badewanne

Ausführung	Klarglas			Preisgruppe	Sonderglas			Preisgruppe
	Alu silber matt	Weiß	Alu chromeffekt		Alu silber matt	Weiß	Alu chromeffekt	
750	427,-	503,-	566,-	H	553,-	629,-	692,-	H
800	427,-	503,-	566,-	H	553,-	629,-	692,-	H
900	427,-	503,-	566,-	H	553,-	629,-	692,-	H
Sondermaß	553,-	629,-	692,-	H	679,-	755,-	818,-	H

Ausstattung



Eigenschaften

- 6 mm Sicherheitsglas
- Öffnet nach innen und außen
- Wahlweise links oder rechts montierbar
- Integrierter Hebe-Senkmechanismus

Optionen



Griff Nr. 46
Bestell-Nr. 500

Farben

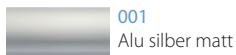

001
Alu silber matt



011
Weiß

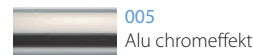

005
Alu chromeffekt

Griff und Kunststoffteile immer
in Alu chromeffekt.

Gläser

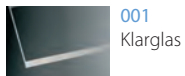

001
Klarglas

Sondergläser

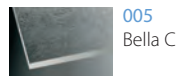

005
Bella C

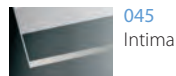

045
Intima

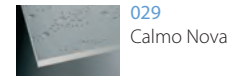

029
Calmo Nova

Aufpreise

		Preisgruppe
CER+ Glasbeschichtung	+ 63,-	H
je Schräge auf Sondermaßpreis (+ 5 AT)	+ 163,-	H
Griff Nr. 46	+ 125,-	H
Baustellenanlieferung	Auf Anfrage	N

Technische Informationen

Typ	Ausführung	Maß-Typ	Höhe	Produktmaß
0605	750	002	1400	745-765
	800	003	1400	795-815
	900	004	1400	895-915
	Sondermaß	099	400-1050	530-1050



Schrägen nur an der Griffseite möglich.

Griff Nr. 46 bei allen Standardgrößen möglich. Im Sondermaß minimal benötigte Türbreite = 650 mm, Bohrungsabstand 400 mm, Grifflänge 495 mm.

Für Ihre Bestellung benötigen wir:

Typ	Farbe	Glas	Maß-Typ	
Pendeltür für Badewanne	z.B. Alu Chromeffekt	z.B. Klarglas hell	z.B. Größe 900	
0605	005	001	004	= Artikelnummer

+ folgende Angaben:

- Sollen die Gläser mit CER+ beschichtet werden?



ELANA Badewannenseitenwand mit Deckenstütze

Ausführung	Klarglas			Preisgruppe	Sonderglas			Preisgruppe
	Alu silber matt	Weiß	Alu chromeffekt		Alu silber matt	Weiß	Alu chromeffekt	
750	415,-	465,-	566,-	H	553,-	629,-	692,-	H
800	415,-	465,-	566,-	H	553,-	629,-	692,-	H
900	415,-	465,-	566,-	H	553,-	629,-	692,-	H
Sondermaß	541,-	591,-	692,-	H	679,-	755,-	818,-	H

Ausstattung



Deckenstütze

Eigenschaften

- 6 mm Sicherheitsglas
- Wahlweise links oder rechts montierbar

Optionen



Gebogener Handtuchhalter
Bestell-Nr. 534

Farben



001
Alu silber matt



011
Weiß



005
Alu chromeffekt

Deckenstütze und Kunststoffteile immer in Alu chromeffekt.

Gläser



001
Klarglas

Sondergläser



005
Bella C



045
Intima



029
Calmo Nova

Aufpreise

	Preisgruppe	
CER+ Glasbeschichtung	+ 63,-	H
je Schräge auf Sondermaßpreis (+ 5 AT)	+ 163,-	H
Gebogener Handtuchhalter	+ 125,-	H
Baustellenanlieferung	Auf Anfrage	N

Technische Informationen

Typ	Ausführung	Maß-Typ	Höhe	Produktmaß
0604	750	002	1400	725-745
	800	003	1400	775-795
	900	004	1400	875-895
	Sondermaß	099	400-1600	160-1100

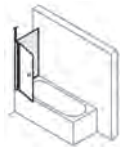

Schrägen nur an der Griffseite möglich, jedoch nicht mit Sonderglas Intima und Terrazzo.

Nur in Verbindung mit einer Drehfalttür oder Pendeltür für Badewanne oder verwendbar.

Bei der Montage der Badewannenseitenwand mit einer Drehfalttür für Badewanne darf die Drehfalttür das Maß von 1000 mm nicht überschreiten.

Ab einer Breite der Badewannenseitenwand von mehr als 900 mm ist der Einsatz eines zusätzlichen 45°-Stabilisators notwendig, welcher dann mitgeliefert wird.

Die Deckenstütze wird immer in einer Länge von 1400 mm, der 45°-Stabilisator in 1000 mm geliefert. Sie können je nach Einbausituation gekürzt werden.

Für Ihre Bestellung benötigen wir:

Typ	Farbe	Glas	Maß-Typ
Badewannenseitenwand 0604	z.B. Alu Chromeffekt 005	z.B. Klarglas hell 001	z.B. Größe 900 004

= Artikelnummer

+ folgende Angaben:

- Sollen die Gläser mit CER+ beschichtet werden?



ELANA KOMFORT Drehfalttür 2-teilig für Badewanne

Ausführung	Klarglas			Preisgruppe	Sonderglas			Preisgruppe
	Alu silber matt	Weiß	Alu chromeffekt		Alu silber matt	Weiß	Alu chromeffekt	
1000	566,-	629,-	755,-	H	692,-	755,-	881,-	H
Sondermaß I	692,-	755,-	881,-	H	818,-	881,-	1007,-	H
Sondermaß II	843,-	969,-	1095,-	H	969,-	1095,-	1221,-	H

Ausstattung



Griff Nr. 45
Bestell-Nr. 502



Scharniere und Profile
mit Hebe-Senk-
Mechanismus

Eigenschaften

- 6 mm Sicherheitsglas
- Türelemente können komplett an die Wand angeklappt werden
- integrierter Hebe-Senkmechanismus

Farben



001
Alu silber matt

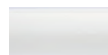

011
Weiß



005
Alu chromeffekt

Griff, Scharniere und Kunststoffteile
immer in Alu chromeffekt.

Gläser



001
Klarglas

Sondergläser



005
Bella C



045
Intima



029
Calmo Nova

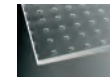

008
Mastercarré

Aufpreise

Preisgruppe

CER+ Glasbeschichtung	+ 63,-	H
je Schräge auf Sondermaßpreis (+ 5 AT)	+ 163,-	H
Baustellenanlieferung	Auf Anfrage	N

Technische Informationen

Typ		Ausführung	Maß-Typ	Höhe	Produktmaß
1664	1665	1000	005	1400	990-1010
Anschlag links	Anschlag rechts	Sondermaß I	099	400-1600	540-1200
		Sondermaß II	099	1601-2000	540-1200

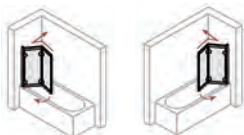

Schrägen am vorderen Element möglich, kein Ausschnitt möglich.

Für Ihre Bestellung benötigen wir:

Typ	Farbe	Glas	Maß-Typ	
z.B. Drehfalttür 2-teilig für Badewanne, links 1664	z.B. Alu Chromeffekt 005	z.B. Klarglas 001	z.B. Größe 1000 004	= Artikelnummer

+ folgende Angaben:

- Sollen die Gläser mit CER+ beschichtet werden?



ELANA KOMFORT Drehfalttür 2-teilig Plus für Badewanne

Ausführung	Klarglas			Preisgruppe	Sonderglas			Preisgruppe
	Alu silber matt	Weiß	Alu chromeffekt		Alu silber matt	Weiß	Alu chromeffekt	
1150	566,-	629,-	755,-	H	692,-	755,-	881,-	H
Sondermaß I	692,-	755,-	881,-	H	818,-	881,-	1007,-	H
Sondermaß II	843,-	969,-	1095,-	H	969,-	1095,-	1221,-	H

Ausstattung



Griff Nr. 45
Bestell-Nr. 502



Scharniere und Profile
mit Hebe-Senk-
Mechanismus

Eigenschaften

- 6 mm Sicherheitsglas
- Türelemente können komplett an die Wand angeklappt werden
- integrierter Hebe-Senkmechanismus

Farben



001
Alu silber matt

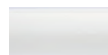

011
Weiß



005
Alu chromeffekt

Griff, Scharniere und Kunststoffteile
immer in Alu chromeffekt.

Gläser



001
Klarglas

Sondergläser



005
Bella C



045
Intima



029
Calmo Nova



008
Mastercarré

Aufpreise

Preisgruppe

CER+ Glasbeschichtung	+ 63,-	H
je Schräge auf Sondermaßpreis (+ 5 AT)	+ 163,-	H
Baustellenanlieferung	Auf Anfrage	N

Technische Informationen

Typ		Ausführung	Maß-Typ	Höhe	Produktmaß
1668	1669	1150	163	1400	1140-1160
Anschlag links	Anschlag rechts	Sondermaß I	099	400-1600	540-1200
		Sondermaß II	099	1601-2000	540-1200

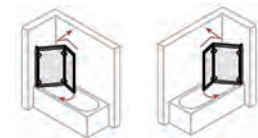

Schrägen am vorderen Element möglich, kein Ausschnitt möglich.
Das Element am Wandanschlussprofil ist sowohl im Standardmaß als auch im Sondermaß immer 700 mm groß.
Sollte die Badewanne schmaler als 700 mm sein, lässt sich die Tür nicht mehr an die Wand falten.

Für Ihre Bestellung benötigen wir:

Typ	Farbe	Glas	Maß-Typ	
z.B. Drehfalttür Plus für Badewanne, links 1668	z.B. Alu Chromeffekt 005	z.B. Klarglas 001	z.B. Größe 1150 163	= Artikelnummer

+ folgende Angaben:

- Sollen die Gläser mit CER+ beschichtet werden?



ELANA KOMFORT Drehfalttür 3-teilig für Badewanne

Ausführung	Klarglas			Preisgruppe	Sonderglas			Preisgruppe
	Alu silber matt	Weiß	Alu chromeffekt		Alu silber matt	Weiß	Alu chromeffekt	
1200	629,-	692,-	818,-	H	755,-	818,-	944,-	H
Sondermaß I	755,-	818,-	944,-	H	881,-	944,-	1070,-	H
Sondermaß II	906,-	1032,-	1158,-	H	1032,-	1158,-	1284,-	H

Ausstattung



Griff Nr. 45
Bestell-Nr. 502



Scharniere und Profile mit Hebe-Senk-Mechanismus

Eigenschaften

- 6 mm Sicherheitsglas
- Türelemente können komplett an die Wand angeklappt werden
- integrierter Hebe-Senkmechanismus

Farben



001
Alu silber matt



011
Weiß



005
Alu chromeffekt

Griff, Scharniere und Kunststoffteile immer in Alu chromeffekt.

Gläser



001
Klarglas



005
Bella C



045
Intima



029
Calmo Nova

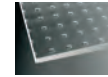

008
Mastercarré

Sondergläser

Aufpreise

Preisgruppe

CER+ Glasbeschichtung	+ 63,-	H
je Schräge auf Sondermaßpreis (+ 5 AT)	+ 163,-	H
Baustellenanlieferung	Auf Anfrage	N

Technische Informationen

Typ		Ausführung	Maß-Typ	Höhe	Produktmaß
1666	1667	1200	040	1400	1190-1210
Anschlag links	Anschlag rechts	Sondermaß I	099	400-1600	540-1200
		Sondermaß II	099	1601-2000	540-1200

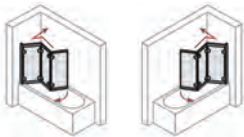

Schrägen an der Griffseite möglich, kein Ausschnitt möglich.

Für Ihre Bestellung benötigen wir:

Typ	Farbe	Glas	Maß-Typ	
z.B. Drehfalttür 3-teilig für Badewanne, links 1666	z.B. Alu Chromeffekt 005	z.B. Klarglas 001	z.B. Größe 1200 040	= Artikelnummer

+ folgende Angaben:

- Sollen die Gläser mit CER+ beschichtet werden?



FARA 5 Pendeltür für Badewanne

Ausführung	Klarglas			Preisgruppe	Sonderglas			Preisgruppe
	Alu silber matt	Weiß	Alu chromeffekt		Alu silber matt	Weiß	Alu chromeffekt	
800	213,-	226,-	238,-	H	339,-	352,-	364,-	H
Sondermaß	314,-	352,-	364,-	H	440,-	478,-	490,-	H

FARA 5 Badewannenseitenwand mit Deckenstütze

700	163,-	163,-	226,-	H	289,-	289,-	352,-	H
750	163,-	163,-	226,-	H	289,-	289,-	352,-	H
800	188,-	188,-	251,-	H	314,-	314,-	377,-	H
Sondermaß	314,-	314,-	377,-	H	440,-	440,-	503,-	H

Ausstattung



Deckenstütze
(bei Badewannenseitenwand)

Eigenschaften

- 5 mm Sicherheitsglas
- wahlweise links oder rechts montierbar

Farben



001
Alu silber matt

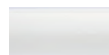

011
Weiß



005
Alu chromeffekt

Kunststoffteile sind bei allen
Farben farblich angepasst.

Gläser



001
Klarglas



045
Intima



003
Grau getönt

Sondergläser

Aufpreise

Preisgruppe

CER+ Glasbeschichtung	+ 63,-	H
je Schräge und/oder Ausschnitt auf Sondermaßpreis (+ 5 AT)	+ 163,-	H
Baustellenanlieferung	Auf Anfrage	N

Technische Informationen

Typ		Ausführung		Maß-Typ	Höhe	Produktmaß	
		Pendeltür	Seitenwand			Badewannenpendeltür	Badewannenseitenwand
0187	0194	-	700	001	1400	-	670-690
Pendeltür	Seitenwand	-	750	002	1400	-	720-740
		800	800	003	1400	785-805	770-790
		Sondermaß		099	1000-1600	350-900	350-900

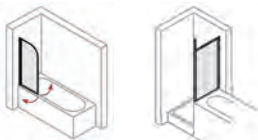

Standard ist Anschlag links. Bei Anschlag rechts befindet sich das Dekor auf der Innenseite der Pendeltür.
Die Badewannenseitenwand Typ 0194 ist nur in Verbindung mit Typ 0187 möglich.
Schrägen und Ausschnitte sind nur bei der Badewannenseitenwand möglich.

Für Ihre Bestellung benötigen wir:

Typ	Farbe	Glas	Maß-Typ	
z.B. Pendeltür für Badewanne 0187	z.B. Alu Chromeffekt 005	z.B. Klarglas 001	z.B. Größe 800 003	= Artikelnummer

+ folgende Angaben:

- Sollen die Gläser mit CER+ beschichtet werden?



FARA 4 Schiebetür für Badewanne

Ausführung	Kunststoffglas		Preisgruppe
	Alu silber matt		
1600	566,-		H
1700	566,-		H
1800	566,-		H
Sondermaß	692,-		H

Ausstattung



Hochwertige
Führungsrollen



Kunststoffgriff

Eigenschaften

• wahlweise links oder rechts montierbar

Farben



001
Alu silber matt

Kunststoffteile farblich angepasst.

Gläser

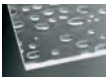

055
Kunststoffglas Perle

Aufpreise

Preisgruppe

Baustellenanlieferung	Auf Anfrage	H
-----------------------	-------------	---

Technische Informationen

Typ	Ausführung	Maß-Typ	Höhe	Produktmaß	Einstiegsbreite
0702	1600	006	1600	1570-1600	960
	1700	007	1600	1670-1700	1025
	1800	008	1600	1770-1800	1090
	Sondermaß	099	400-2000	720-1800	



Schrägen und Ausschnitte nicht möglich.

Für Ihre Bestellung benötigen wir:

Typ	Farbe	Glas	Maß-Typ	
Schiebetür für Badewanne 0702	z.B. Weiß 011	Kunststoffglas 055	z.B. Größe 1600 006	= Artikelnummer



FARA 4 Badewannenseitenwand für Schiebetür für Badewanne

Ausführung	Kunststoffglas	Preisgruppe
	Alu silber matt	
750	238,-	H
800	238,-	H
900	238,-	H
Sondermaß	364,-	H

Ausstattung

Eigenschaften

- wahlweise links oder rechts montierbar

Farben



001
Alu silber matt

Kunststoffteile farblich angepasst.

Gläser

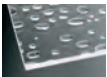

055
Kunststoffglas Perle

Aufpreise

Preisgruppe

je Schräge und/oder Ausschnitt auf Sondermaßpreis (+ 5 AT)	+ 163,-	H
Baustellenanlieferung	Auf Anfrage	N

Technische Informationen

Typ	Ausführung	Maß-Typ	Höhe	Produktmaß
0704	750	002	1600	720-735
	800	003	1600	770-785
	900	004	1600	870-885
	Sondermaß	099	400-2000	166-1050



Schrägen und Ausschnitte möglich.

Für Ihre Bestellung benötigen wir:

Typ	Farbe	Glas	Maß-Typ	
Badewannenseitenwand 0704	z.B. Weiß 011	Kunststoffglas 055	z.B. Größe 900 004	= Artikelnummer



FARA 4 faltwand 3-teilig für Badewanne

Ausführung	Kunststoffglas		Klarglas		Sonderglas	
	Alu silber matt, Weiß	Preisgruppe	Alu silber matt, Weiß	Preisgruppe	Alu silber matt, Weiß	Preisgruppe
1200	251,-	H	326,-	H	452,-	H
1400	251,-	H	326,-	H	452,-	H
Sondermaß	377,-	H	452,-	H	578,-	H

Ausstattung

Eigenschaften

- 4 mm Sicherheitsglas
- wahlweise links oder rechts montierbar

Optionen

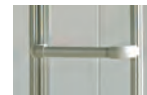

Handtuchhalter gegen Aufpreis

Farben

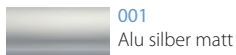

001
Alu silber matt

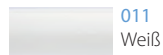

011
Weiß

Kunststoffteile farblich angepasst.

Gläser

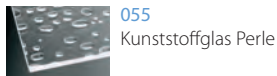

055
Kunststoffglas Perle

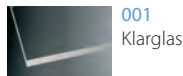

001
Klarglas

Sondergläser

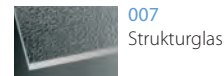

007
Strukturglas

Aufpreise

Preisgruppe

CER+ Glasbeschichtung	+ 63,-	H
Handtuchhalter (Typ 0769)	+ 32,-	H
Baustellenanlieferung	Auf Anfrage	N

Technische Informationen

Typ	Ausführung	Maß-Typ	Höhe	Produktmaß	Elementmaße
0752	1200	040	1400	1202-1212	388 / 388 / 388
	1400	041	1400	1400-1410	454 / 454 / 454
	Sondermaß	099	max. 1400	445-1410	



Die faltwand muss immer auf der Badewanne aufliegen.
Schrägen und Ausschnitte nicht möglich.

Für Ihre Bestellung benötigen wir:

Typ	Farbe	Glas	Maß-Typ	
Faltwand 3-teilig für Badewanne 0752	z.B. Alu silber matt 005	z.B. Klarglas 001	z.B. Größe 800 003	= Artikelnummer

+ folgende Angaben:

- Sollen die Gläser mit CER+ beschichtet werden?



FARA 4 faltwand 3-teilig Komfort für Badewanne

Ausführung	Kunststoffglas		Klarglas		Sonderglas	
	Alu silber matt, Weiß	Preisgruppe	Alu silber matt, Weiß	Preisgruppe	Alu silber matt, Weiß	Preisgruppe
1515	251,-	H	352,-	H	478,-	H
Sondermaß	377,-	H	478,-	H	604,-	H

Ausstattung

Eigenschaften

- 4 mm Sicherheitsglas
- wahlweise links oder rechts montierbar

Optionen



Handtuchhalter gegen Aufpreis

Farben

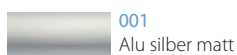

001
Alu silber matt

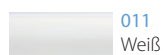

011
Weiß

Kunststoffteile farblich angepasst.

Gläser



055
Kunststoffglas Perle

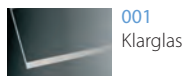

001
Klarglas

Sondergläser

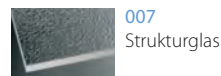

007
Strukturglas

Aufpreise

Preisgruppe

CER+ Glasbeschichtung	+ 63,-	H
Handtuchhalter (Typ 0769)	+ 32,-	H
Baustellenanlieferung	Auf Anfrage	N

Technische Informationen

Typ	Ausführung	Maß-Typ	Höhe	Produktmaß	Elementmaße
0753	1515	042	1400	1515-1525	388 / 388 / 702
	Sondermaß	099	max. 1400	445-1525	

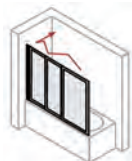

Die faltwand muss immer auf der Badewanne aufliegen.

Das breite Element kann im Sondermaß auch als erstes Element nach dem Wandanschlussprofil angebracht werden. Bitte bei Bestellung angeben.

Schrägen und Ausschnitte nicht möglich.

Für Ihre Bestellung benötigen wir:

Typ	Farbe	Glas	Maß-Typ	
Faltwand 3-teilig Komfort 0753	z.B. Alu silber matt 005	z.B. Klarglas 001	z.B. Größe 1515 042	= Artikelnummer

+ folgende Angaben:

- Sollen die Gläser mit CER+ beschichtet werden?



FARA 4 faltwand 5-teilig für Badewanne

Ausführung	Kunststoffglas		Klarglas		Sonderglas	
	Alu silber matt Weiß	Preis- gruppe	Alu silber matt Weiß	Preis- gruppe	Alu silber matt Weiß	Preis- gruppe
1200	314,-	H	377,-	H	503,-	H
Sondermaß	440,-	H	503,-	H	629,-	H

Ausstattung



Handtuchhalter

Eigenschaften

- 4 mm Sicherheitsglas
- wahlweise links oder rechts montierbar

Farben



001
Alu silber matt

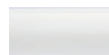

011
Weiß

Kunststoffteile farblich angepasst.

Gläser

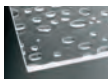

055
Kunststoffglas Perle



001
Klarglas

Sondergläser



007
Strukturglas

Aufpreise

Preisgruppe

CER+ Glasbeschichtung	+ 126,-	H
Baustellenanlieferung	Auf Anfrage	N

Technische Informationen

Typ	Ausführung	Maß-Typ	Höhe	Produktmaß	Elementmaße
0755	1200	040	1400	1202-1212	5 x 233
	Sondermaß	099	max. 1400	702-1212	



Die faltwand muss immer auf der Badewanne aufliegen.
Schrägen und Ausschnitte nicht möglich.

Für Ihre Bestellung benötigen wir:

Typ	Farbe	Glas	Maß-Typ	
Faltwand 5-teilig für Badewanne 0755	z.B. Alu silber matt 005	z.B. Klarglas 001	z.B. Größe 1200 040	= Artikelnummer

+ folgende Angaben:

- Sollen die Gläser mit CER+ beschichtet werden?



FARA 4 faltwand 7-teilig für Badewanne

Ausführung	Kunststoffglas		Klarglas		Sonderglas	
	Alu silber matt, Weiß	Preisgruppe	Alu silber matt, Weiß	Preisgruppe	Alu silber matt, Weiß	Preisgruppe
1670	377,-	H	478,-	H	604,-	H
Sondermaß	503,-	H	604,-	H	730,-	H

Ausstattung



Handtuchhalter

Eigenschaften

- 4 mm Sicherheitsglas
- wahlweise links oder rechts montierbar

Farben



001
Alu silber matt

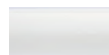

011
Weiß

Kunststoffteile farblich angepasst.

Gläser

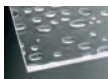

055
Kunststoffglas Perle



001
Klarglas

Sondergläser



007
Strukturglas

Aufpreise

Preisgruppe

CER+ Glasbeschichtung	+ 126,-	H
Baustellenanlieferung	Auf Anfrage	N

Technische Informationen

Typ	Ausführung	Maß-Typ	Höhe	Produktmaß	Elementmaße
0756	1670	082	1400	1667-1677	7 x 233
	Sondermaß	099	max. 1400	967-1677	



Die faltwand muss immer auf der Badewanne aufliegen.
Schrägen und Ausschnitte nicht möglich.

Für Ihre Bestellung benötigen wir:

Typ	Farbe	Glas	Maß-Typ	
Faltwand 7-teilig für Badewanne 0756	z.B. Alu silber matt 005	z.B. Klarglas 001	z.B. Größe 1670 082	= Artikelnummer

+ folgende Angaben:

- Sollen die Gläser mit CER+ beschichtet werden?



FARA 4 Badewannenseitenwand für Faltwände für Badewanne

Ausführung	Kunststoffglas		Klarglas		Sonderglas	
	Alu silber matt, Weiß	Preisgruppe	Alu silber matt, Weiß	Preisgruppe	Alu silber matt, Weiß	Preisgruppe
700	213,-	H	238,-	H	238,-	H
750	213,-	H	238,-	H	238,-	H
Sondermaß	289,-	H	314,-	H	314,-	H

Ausstattung



Deckenstütze

Eigenschaften

- 4 mm Sicherheitsglas
- wahlweise links oder rechts montierbar

Farben



001 Alu silber matt

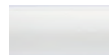

011 Weiß

Kunststoffteile farblich angepasst.

Gläser

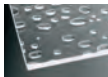

055 Kunststoffglas Perle



001 Klarglas

Sondergläser



007 Strukturglas

Aufpreise

Preisgruppe

CER+ Glasbeschichtung	+ 63,-	H
je Schräge und/oder Ausschnitt auf Sondermaßpreis (+ 5 AT)	+ 163,-	H
Baustellenanlieferung	Auf Anfrage	N

Technische Informationen

Typ	Ausführung	Maß-Typ	Höhe	Produktmaß
0757	700	001	1400	670-690
	750	002	1400	720-740
	Sondermaß	099	max. 1400	187-1000



Die Badewannenseitenwand sitzt **auf** dem Badewannenrand.
 Nur in Verbindung mit einer Faltwand für Badewanne montierbar.
 Die Deckenstütze wird immer in einer Länge von 1400 mm geliefert und kann je nach Einbausituation gekürzt werden.
 Deckenstütze in Produktfarbe. Die freie Rohrlänge der Deckenstütze sollte aus Stabilitätsgründen auf 1000 mm begrenzt werden.
 Schrägen und Ausschnitte möglich.

Für Ihre Bestellung benötigen wir:

Typ	Farbe	Glas	Maß-Typ	
Badewannenseitenwand 0757	z.B. Alu silber matt 005	z.B. Klarglas 001	z.B. Größe 700 001	= Artikelnummer

+ folgende Angaben:

- Sollen die Gläser mit CER+ beschichtet werden?

Duscharmaturen

Waschen mit Vergnügen - vielseitig und modern!

Aquamaxx 100 plus

- hochwertiger **Aluminiumkorpus**
- große Kopfbrause, wahlweise eckig oder rund
- Handbrause mit flexiblen Noppen zur einfachen Kalkentfernung
- 6 **schwenkbare Massagedüsen**
- **Wand- oder Eckmontage** möglich
- Thermostat mit 38°-Sicherheitssperre

Aquamaxx 200

- Armatur mit **Schwanenhals, höhenverstellbar**
- **große, schwenkbare Kopfbrause**, wahlweise eckig oder rund
- mit Thermostat, Einhebelmischer oder für separate Armatur
- Handbrause mit **flexiblen Noppen** zur einfachen Kalkentfernung
- **glatter Schlauch** für eine bessere Hygiene

Aquamaxx 310/320

- maximaler Duschkomfort auch **bei niedrigen Deckenhöhen**
- **höhenverstellbar bis zu 50 mm**
- **große, schwenkbare Kopfbrause**, wahlweise eckig oder rund
- mit Thermostat, Einhebelmischer oder für separate Armatur
- Handbrause mit **flexiblen Noppen** zur einfachen Kalkentfernung
- **glatter Schlauch** für eine bessere Hygiene

Aquamaxx 330

- maximaler Duschkomfort auch **bei niedrigen Deckenhöhen**
- runde Kopfbrause
- mit **Thermostat**

Aquamaxx 300 Baukastensystem

- Auswahl an **verschiedenen Decken- und Wandhalterungen**
- **extra flache 8 mm Kopfbrausen**, Messing verchromt, in unterschiedlichen Größen, rund oder eckig

- **Alle Varianten inklusive Kleben statt Bohren Set** (außer bei 100 plus)

- Lieferung an den Endkunden frei Bordsteinkante gegen Aufpreis in Höhe von 39,95 € möglich





AQUAMAXX 100 plus Duschpaneel

Kopfbrause	Artikelnummer	Satin Silber	Preisgruppe
rund	9239 072 000 099	886,-	H
eckig	9237 072 000 099	886,-	H

Eigenschaften

- hochwertiger Aluminiumkorpus, eloxiert
- Farbe satin silber, Griffe verchromt
- Für Wand- oder Eckmontage verwendbar
- Montage auf Fliesen oder auch mit bohrlochloser Klebtechnik mittels beiliegendem Set möglich
- große Messing-Kopfbrause Ø 250 mm, wahlweise rund oder eckig

Ausstattung



6 Massagedüsen
(können nicht einzeln ausgewählt werden)



Thermostat mit 38°-Sicherheits-sperre



Handbrause mit Antikalksystem

Optionen



Kopfbrause eckig

Aufpreise

	Artikelnummer	Preis	Preisgruppe
Kleben statt Bohren Set	0993 000 000 099	+ 25,-	H
Baustellenanlieferung		Auf Anfrage	N

Technische Informationen

Mindestfließdruck: 2,5 bar
 Betriebsdruck: max. 10 bar
 Empfohlener Betriebsdruck: 2,5 - 5 bar
 Prüfdruck: 16 bar
 Heißwassertemperatur: max. 70° C
 Sicherheitssperre: 38° C
 Mindestraumhöhe: ca. 2,30 m
 Anschlüsse: 1/2 "
 Maße: 1300 x 250 x 400 mm
 Stichmaß: 150 mm

Durchlauferhitzer:
 Für Durchlauferhitzer ab 24 kW und einem Fließdruck von 2,5 bar vor dem Paneel geeignet.
 Es darf nur ein Verbraucher gewählt werden, nicht zwei gleichzeitig.

Druckunterschiede:
 Der Druck zwischen den Kalt- und Warmwasseranschlüssen müssen ausgeglichen werden.
 Ab einem Wasserdruck von 5 bar muss ein Druckminderer installiert werden.

Wartung:
 Die Rückflussverhinderer müssen gemäß DIN 1998 einmal jährlich auf ihre Funktion geprüft werden.

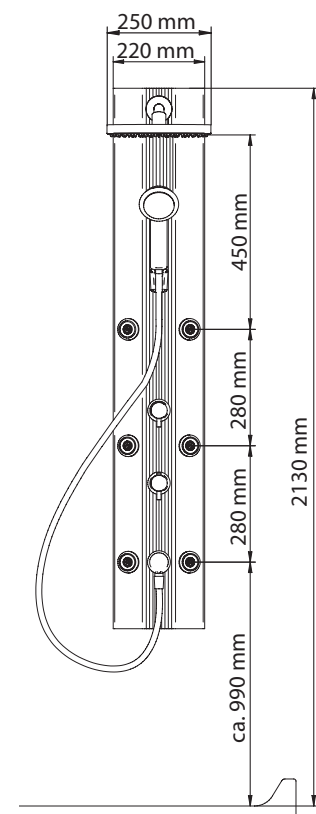

AQUAMAXX 200 Duscharmatur



Kopfbrause	Artikelnummer	mit Thermostat	Preisgruppe
rund	9241 008 000 099	517,-	H
eckig	9244 008 000 099	517,-	H

Kopfbrause	Artikelnummer	mit Einhebelmischer	Preisgruppe
rund	9240 008 000 099	408,-	H
eckig	9243 008 000 099	408,-	H

Kopfbrause	Artikelnummer	für sep. Armatur	Preisgruppe
rund	9242 008 000 099	354,-	H
eckig	9245 008 000 099	354,-	H

Eigenschaften

- Verchromtes Messinggrundgestell
- Montage auf Fliesen oder auch mit bohrlochloser Klebetechnik mittels beiliegendem Set möglich
- große Messing-Kopfbrause Ø 250 mm, wahlweise rund oder eckig, Höhe: 15 mm
- Thermostatarmatur mit 38°-Sicherheitssperre
- Umsteller zwischen Hand- und Kopfbrause

Ausstattung



Handbrause mit Antikalksystem

Optionen



Kopfbrause rund



Einhebelmischer



Für den Anschluss an eine separate Armatur

Aufpreise

	Auf Anfrage	Preisgruppe
Baustellenanlieferung		N

Technische Informationen

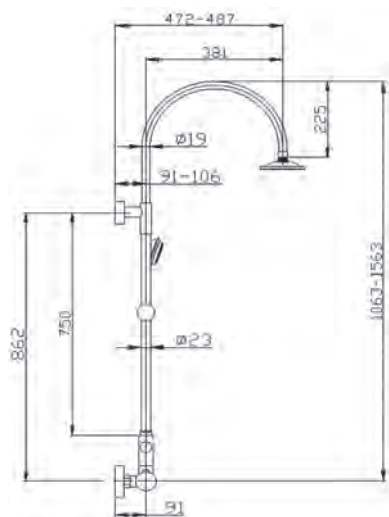

mit Thermostat

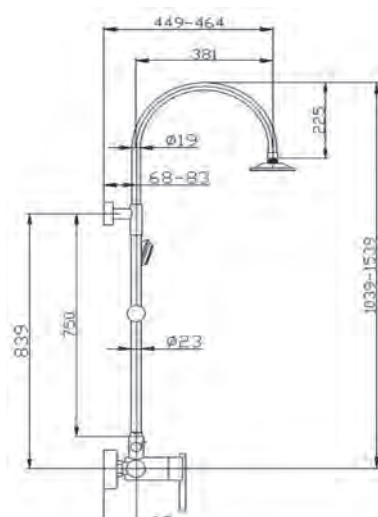

mit Einhebelmischer

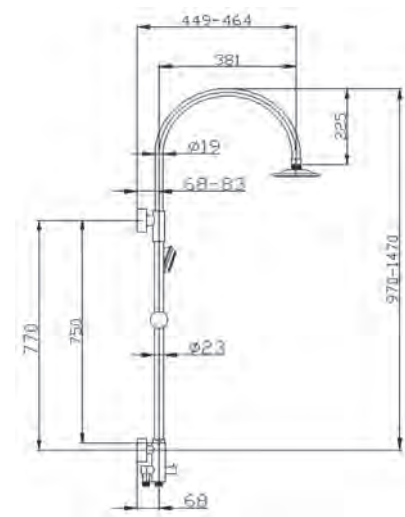

für separate Armatur

min. Fließdruck: 2,0 bar
Empfohlener Betriebsdruck: 2,0 - 5 bar
Anschlüsse: 1/2"

max. Fließdruck: 5,0 bar
Prüfdruck: 16 bar
Stichmaß: 150 mm

Verbrauch bei 3 bar: Kopfbrause 9l/min, Handbrause: 7l/min.

Druckunterschiede: Ab einem Wasserdruck von 5 bar muss ein Druckminderer installiert werden

AQUAMAXX 310 Duscharmatur



Kopfbrause	Artikelnummer	mit Thermostat	Preisgruppe
rund	9230 008 000 099	531,-	H
eckig	9233 008 000 099	531,-	H

Kopfbrause	Artikelnummer	mit Einhebelmischer	Preisgruppe
rund	9231 008 000 099	449,-	H
eckig	9234 008 000 099	449,-	H

Kopfbrause	Artikelnummer	für sep. Armatur	Preisgruppe
rund	9232 008 000 099	394,-	H
eckig	9235 008 000 099	394,-	H

Eigenschaften

- Verchromtes Messinggrundgestell
- Montage auf Fliesen oder auch mit bohrlochloser Klebtechnik mittels beiliegendem Set möglich
- große Messing-Kopfbrause Ø 250 mm, wahlweise rund oder eckig, Höhe: 15 mm
- Thermostatarmatur mit 38°-Sicherheitssperre
- Umsteller zwischen Hand- und Kopfbrause

Ausstattung



Handbrause mit Antikalksystem

Optionen



Kopfbrause eckig



Einhebelmischer



Für den Anschluss an eine separate Armatur

Aufpreise

Preisgruppe

Baustellenanlieferung	Auf Anfrage	N
-----------------------	-------------	---

Technische Informationen

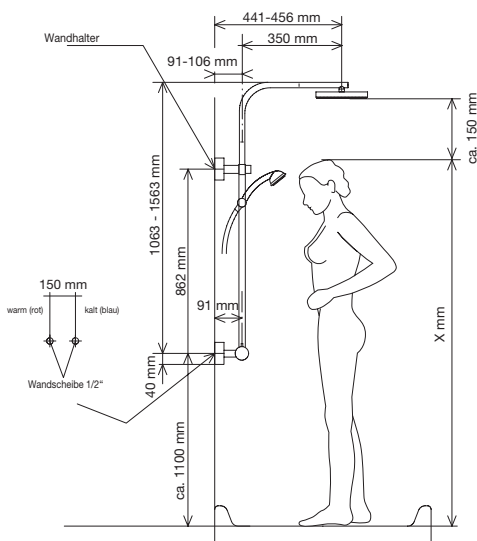

mit Thermostat

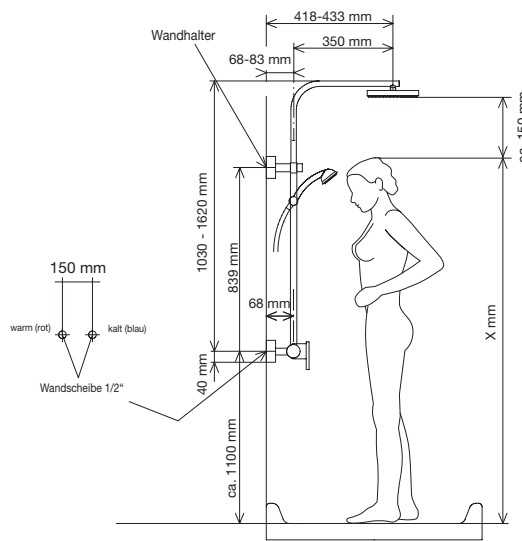

mit Einhebelmischer

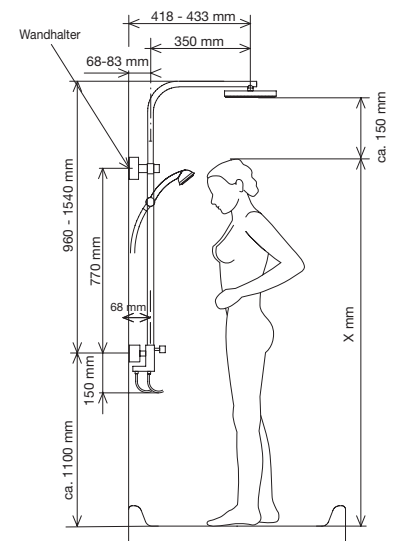

für separate Armatur

min. Fließdruck: 2,0 bar
Empfohlener Betriebsdruck: 2,0 - 5 bar
Anschlüsse: 1/2"

max. Fließdruck: 5,0 bar
Prüfdruck: 16 bar
Stichmaß: 150 mm

Verbrauch bei 3 bar: Kopfbrause 9l/min, Handbrause: 7l/min.

Druckunterschiede: Ab einem Wasserdruck von 5 bar muss ein Druckminderer installiert werden

Maximaler Duschkomfort

auch bei niedrigen Deckenhöhen

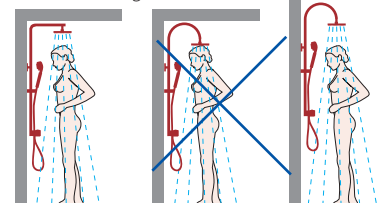

Bei Standard-Deckenhöhen können Sie auch einen Aquamaxx 200 wählen

AQUAMAXX 320 Duscharmatur

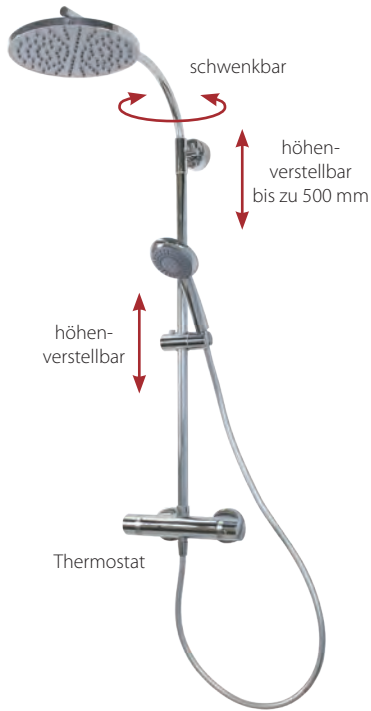

Kopfbrause	Artikelnummer	mit Thermostat	Preisgruppe
rund	9250 008 000 099	490,-	H
eckig	9253 008 000 099	490,-	H

Kopfbrause	Artikelnummer	mit Einhebelmischer	Preisgruppe
rund	9251 008 000 099	408,-	H
eckig	9254 008 000 099	408,-	H

Kopfbrause	Artikelnummer	für sep. Armatur	Preisgruppe
rund	9252 008 000 099	340,-	H
eckig	9255 008 000 099	340,-	H

Eigenschaften

- Verchromtes Messinggrundgestell
- Montage auf Fliesen oder auch mit bohrlochloser Klebtechnik mittels beiliegendem Set möglich
- große Messing-Kopfbrause Ø 250 mm, wahlweise rund oder eckig, Höhe: 15 mm
- Thermostataratur mit 38°-Sicherheitsperre
- Umsteller zwischen Hand- und Kopfbrause

Ausstattung



Handbrause mit Antikalksystem

Optionen



Kopfbrause eckig



Einhebelmischer



Für den Anschluss an eine separate Armatur

Aufpreise

Preisgruppe

Baustellenanlieferung	Auf Anfrage	N
-----------------------	-------------	---

Technische Informationen

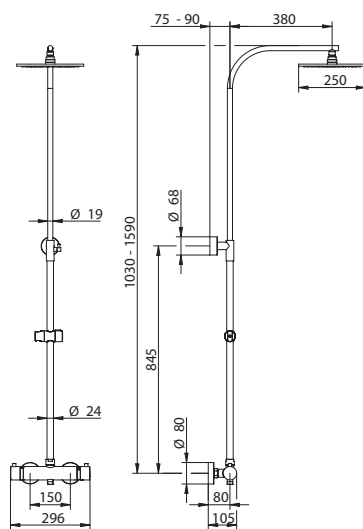

mit Thermostat

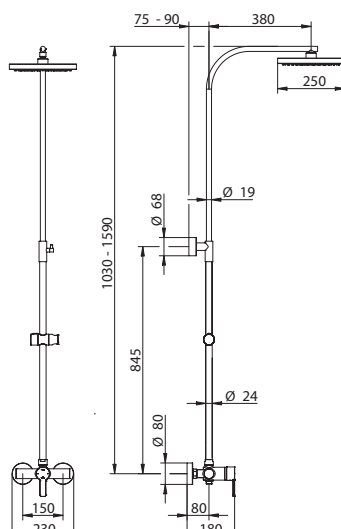

mit Einhebelmischer

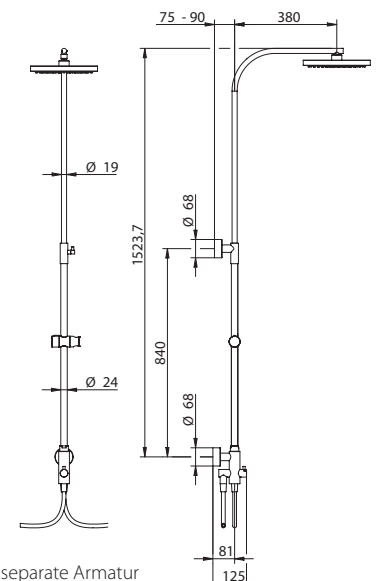

für separate Armatur

min. Fließdruck: 2,0 bar
Empfohlener Betriebsdruck: 2,0 - 5 bar
Anschlüsse: 1/2"

max. Fließdruck: 5,0 bar
Prüfdruck: 16 bar
Stichmaß: 150 mm

Verbrauch bei 3 bar: Kopfbrause 9l/min, Handbrause: 7l/min.

Druckunterschiede: Ab einem Wasserdruck von 5 bar muss ein Druckminderer installiert werden

Maximaler Duschkomfort

auch bei niedrigen Deckenhöhen

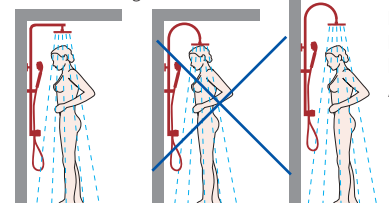

Bei Standard-Deckenhöhen können Sie auch einen Aquamaxx 200 wählen

AQUAMAXX 330 Duscharmatur

Kopfbrause	Artikelnummer	mit Thermostat	Preisgruppe
rund	9260 008 000 099	381,-	H



höhen-
verstellbar

Eigenschaften

- Verchromtes Messinggrundgestell
- Montage auf Fliesen oder auch mit bohrlochloser Klebtechnik mittels beiliegendem Set möglich
- große Messing-Kopfbrause Ø 200 mm, Höhe: 15 mm
- Thermostatarmaur mit 38°-Sicherheitssperre
- Umsteller zwischen Hand- und Kopfbrause
- Handbrause mit 3 Strahlarten: Normalstrahl, Softstrahl, Massagestrahl

Ausstattung



Handbrause
mit Antikalksystem

Aufpreise

Preisgruppe

Baustellenanlieferung	Auf Anfrage	N
-----------------------	-------------	---

Technische Informationen

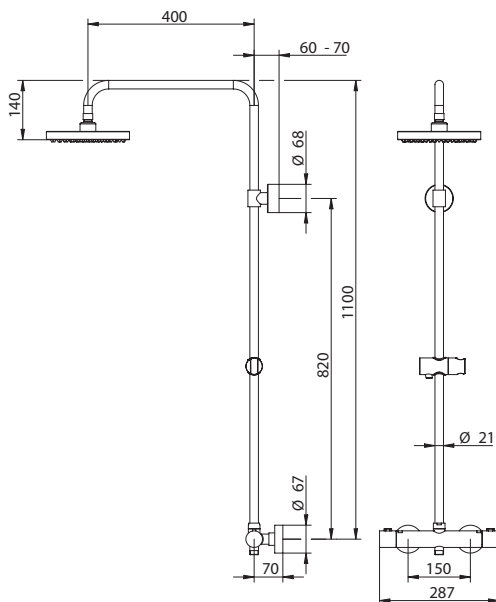

min. Fließdruck: 2,0 bar
Empfohlener Betriebsdruck: 2,0 - 5 bar
Anschlüsse: 1/2 "

Druckunterschiede: Ab einem Wasserdruck von 5 bar muss ein Druckminderer installiert werden

max. Fließdruck: 5,0 bar
Prüfdruck: 16 bar
Stichmaß: 150 mm

Verbrauch bei 3 bar: Kopfbrause 9l/min, Handbrause: 7l/min.

Maximaler Duschkomfort
auch bei niedrigen Deckenhöhen

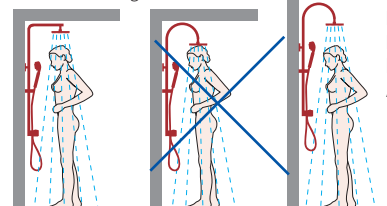

Bei Standard-
Deckenhöhen
können Sie auch einen
Aquamaxx 200 wählen

AQUAMAXX 300 Baukastensystem

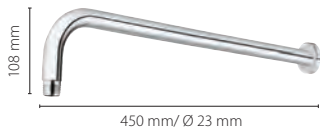

Wandhalterung	Artikelnummer	Preis	Preisgruppe
rund gebogen	9500 008 000 099	81,-	H



Wandhalterung	Artikelnummer	Preis	Preisgruppe
rund gerade	9501 008 000 099	81,-	H

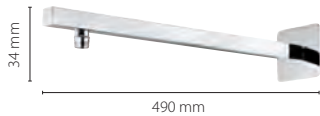

Wandhalterung	Artikelnummer	Preis	Preisgruppe
eckig gerade	9601 008 000 099	81,-	H



Deckenhalterung	Artikelnummer	Preis	Preisgruppe
rund	9502 008 000 099	67,-	H

Deckenhalterung	Artikelnummer	Preis	Preisgruppe
eckig	9602 008 000 099	67,-	H

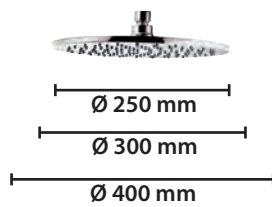

Kopfbrause	Artikelnummer	Preis	Preisgruppe
rund Ø 250 mm	9503 008 000 099	176,-	H
rund Ø 300 mm	9504 008 000 099	244,-	H
rund Ø 400 mm	9505 008 000 099	340,-	H

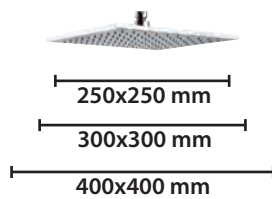

Kopfbrause	Artikelnummer	Preis	Preisgruppe
eckig 250x250 mm	9603 008 000 099	176,-	H
eckig 300x300 mm	9604 008 000 099	244,-	H
eckig 400x400 mm	9605 008 000 099	340,-	H

Kopfbrausen Messing verchromt, extra flach mit 8 mm Aufbauhöhe

Beispiele:



Zubehör

Im Zuge der technischen Entwicklung bleiben Änderungen vorbehalten.
 xxx= alu chromeffekt (005) | alu silber matt (001) | elac (100) | weiß (011) | silberperleffekt (073)

Artikelnummer	Beschreibung	Farben				
		alu chromeffekt	alu silber matt	elac	weiß	silberperleffekt
Verbreiterungsprofile/Verbindungsprofile		Preise				
0115 xxx 000 099	Verbreitert Türelemente um 35 mm bis 2200 mm Höhe (Elana) und 2000 mm Höhe (Fara FT)	112,-	74,-		87,-	87,-
0630 xxx 000 099	Verbreitert Türelemente um 12,5 mm bis 2200 mm Höhe (Elana)	87,-	62,-		74,-	74,-
0632 xxx 000 099	Verbreitert Seitenwände um 15 mm bis 2200 mm Höhe (Elana)	87,-	62,-		74,-	74,-
0724 xxx 000 099	Verbreitert Türelemente um 15 mm für Fara DT Typ 0707 + KT Typ 0711 bis Höhe 2000 mm		49,-		62,-	
0725 xxx 000 099	Verbreitert Türelemente um 26 mm für Fara ST Typ 0701 bis Höhe 2000 mm		62,-		74,-	
0615 xxx 000 099	Zur Verbindung von Tür mit Seitenwand in einer Front (Elana) bis Höhe 2200 mm	100,-	74,-		87,-	87,-



Typ 0115

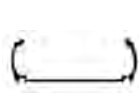

Typ 0630



Typ 0632



Typ 0724



Typ 0725



Typ 0615

Winkelverbinder zur Montage in Dachschräge

0634 005 000 099	eckig, inkl. separater Glasbohrung	57,-				
0624 xxx 000 099	Glasspange (6 mm)	49,-	37,-		37,-	
0618 xxx 000 099	Glasspange (8 mm)	49,-	49,-			



Typ 0634



Typ 0624
Typ 0618

Winkel / Montage von U-Kabinen

0932 xxx 000 099	Alu Winkel 25x38x2 bei Montage vor Mauervorsprung, bis 2200 mm Höhe	87,-	49,-		62,-	62,-
0943 xxx 000 099	Alu Winkel 26x15x2 bei Montage vor Mauervorsprung, bis 2200 mm Höhe	87,-	49,-		62,-	62,-
0945 xxx 000 099	Alu Winkel 30x47x2 bei Montage vor Mauervorsprung, bis 2200 mm Höhe	87,-	49,-		62,-	62,-
0946 xxx 000 099	Alu Winkel 32x32x2 bei Montage vor Mauervorsprung, bis 2200 mm Höhe	87,-	49,-		62,-	62,-
0947 xxx 000 099	Alu Winkel 50x50x2 bei Montage vor Mauervorsprung, bis 2200 mm Höhe	87,-	49,-		62,-	62,-
0726 xxx 000 099	Eckverstärkungswinkel zur Stabilisierung bei Montage von Tür und 2 Seitenwänden (Fara)			38,-	38,-	
0116 xxx 000 099	Seitenwanddeckprofil, zur Montage SW mit RD / 5-Eck (Elana bis Höhe 2200 mm, Espira, Fara SW 0103 bis Höhe 2200 mm)	112,-	74,-		87,-	87,-



Typ 0932
Typ 0943
Typ 0945
Typ 0946
Typ 0947



Typ 0726



Typ 0116

Im Zuge der technischen Entwicklung bleiben Änderungen vorbehalten.
 xxx= alu chromeffekt (005) | alu silber matt (001) | weiß (011) | silberperleffekt (073)
 xxx¹= 800 mm (003) | 900 mm (004) | 1000 mm (005)

Artikelnummer	Beschreibung	Farben			
		alu chromeffekt	alu silber matt	weiß	silberperleffekt
Handtuchhalter					
0769xxx000099	für Badewannenfaltwand Typ 0755, 0756, 0752, 0753		32,-	32,-	
0901xxx000xxx¹	800 mm, 900 mm, 1000 mm, auf jedes Maß kürzbar, verwendbar für gerahmte, teilgerahmte Produkte	62,-	37,-	49,-	49,-



Stabilisatoren					
0639005000099	Deckenstütze für Elana Drehholm	87,-			
0904008000099	Deckenstabilisator für Seitenwände (Länge 800 mm), einsetzbar für 6 und 8 mm Glas	123,-			
0628005000005	Stabilisator 45° rund (Länge 1000 mm) für 6 und 8 mm Glas	77,-			
0627005000041	Stabilisator 90° rund (Länge 1400 mm) für 6 und 8 mm Glas	77,-			
9800000041092	Stabilisator 45° eckig links für Panorama (Länge 1000 mm) für 6 und 8 mm Glas	77,-			
9800000042092	Stabilisator 45° eckig rechts für Panorama (Länge 1000 mm) für 6 und 8 mm Glas	77,-			
9800000313099	Stabilisator 90° eckig für Panorama (Länge 1400 mm) für 6 und 8 mm Glas	77,-			
0905008000099	Bodenstütze Glas/Boden	100,-			



Dichtungen					
Artikelnummer	Beschreibung	Preise			
9800080623001	PK 623 Spritzschutz gerade für 6 mm Glas Länge 1000 mm	39,-			
9800080623004	PK 623 Spritzschutz gebogen für 6 mm Glas Länge 986 mm	47,-			
9800080625001	PK 625 verlängerter Spritzschutz für 6 mm Glas Länge 1000 mm	39,-			
9800080181099	PK 626+627 Spritzschutz & Einschubdichtung 14,5 mm lang für 6 mm Glas Länge 1000 mm	39,-			
9800080186099	PK 626+658+K685+K686 Spritzschutz & Einschubdichtung 22,5 mm lang für bodengleichen Einbau, für 6 mm Glas, Länge 1000 mm	39,-			
9800080124099	PK 1303 Spritzschutz gerade für 8 mm Glas Länge 1000 mm	47,-			



Duschwannen					
Artikelnummer	Beschreibung	Preise			
9801000036099	Gitter für Bodenablauf	26,-			
9800000424099	Ablauf waagrecht	91,-			
9800000425099	Ablauf senkrecht	91,-			

Pflege

Glasbeschichtung & Reinigung



Bezeichnung	Artikelnummer	VPE	Inhalt	Preis/Stück	Preis/100 ml	Preis/VPE
CERal Duschreiniger	0922 000 002 089	1 Flasche	500 ml	23,-	5,-	
	0922 000 000 092	12 Flaschen				249,-
CERal Display	0922 000 009 092	12 Flaschen				272,-



Bezeichnung	Artikelnummer	Farbe	VPE	Preis/Stück	Preis/VPE
Glasabzieher	0995 000 000 099	weiß	25 Stück	8,-	189,-
	0995 000 002 099	blau	25 Stück	8,-	189,-

CER⁺ Beschichtung

ohne CER⁺



mit CER⁺



- Optisch neutrale Beschichtung auf der Glasinnenseite.
- Zur Erleichterung der Pflege, mit wasser- und kalkabweisendem Effekt.
- Auf Wunsch auch beidseitige Beschichtung möglich.
- Für weiche Microfasertücher geeignet.
- Mit BREUER CERal Duschreiniger oder haushaltsüblichen Putzmitteln für Glas verwendbar. (Keine scheuernden, stark säurehaltigen Reiniger!)

Die CER⁺ - Beschichtung ist eine Reinigungserleichterung, aber nicht selbstreinigend!

Verkaufs- und Lieferbedingungen der BREUER GmbH & Co. KG

Gültig ab: 01.01.2013

I. Geltungsbereich

Diese Verkaufs- und Lieferbedingungen Breuer GmbH & Co. KG (Breuer, „wir“) gelten, soweit nicht ausdrücklich und schriftlich anders bestimmt, für alle Angebote, Kaufverträge, Aufträge und Lieferungen, die Breuer an den Auftraggeber (Kunde, „Sie“) leistet. Sie gelten gleichfalls für künftige Geschäftsbeziehungen, auch wenn sie nicht nochmals ausdrücklich vereinbart werden. Abweichende Allgemeine Geschäftsbedingungen des Kunden werden nicht anerkannt, auch wenn wir ihnen nicht ausdrücklich widersprechen.

II. Vertragsabschluss

- Die Angebote von Breuer sind freibleibend, sofern sie im Angebotstext nicht ausdrücklich als bindend bezeichnet sind. Der Vertrag kommt erst zustande, wenn Breuer dem Kunden gegenüber den Auftrag schriftlich bestätigt.
- Eine Garantie übernimmt Breuer nur, soweit dies ausdrücklich und eindeutig in der Auftragsbestätigung zugesagt worden ist.
- Konstruktions- und Formänderungen, Abweichungen im Farbton sowie Änderungen des Lieferumfangs bleiben seitens Breuer vorbehalten, sofern der Vertragsgegenstand nicht erheblich geändert wird und die Änderung dem Kunden zumutbar ist.

III. Lieferumfang, Transport und Gefahrübergang

- Die Gefahr geht spätestens mit dem Versand des Liefergegenstandes vom Werk oder Versandort auf den Kunden über. Verzögert sich die Absendung durch das Verhalten des Käufers oder aufgrund eines Umstandes, den Breuer nicht zu vertreten hat, so geht die Gefahr mit der Mitteilung der Versandbereitschaft auf den Kunden über.
- Im Falle der Vereinbarung von Handelsklauseln gelten die INCOTERMS in der jeweils gültigen Fassung. Der Umfang der Lieferung ist in der jeweiligen Auftragsbestätigung angegeben.
- Alle Waren werden handelsüblich verpackt und nur bei einem ausdrücklichen Auftrag des Kunden und auf dessen Kosten versichert.

IV. Lieferfrist und höhere Gewalt

- Lieferfristen, die nicht ausdrücklich als verbindlich bezeichnet werden, sind unverbindlich. Lieferfristen beginnen frühestens nach Eingang aller für die inhaltliche Bestimmung des Auftrags erforderlichen Unterlagen. Eine Lieferfrist ist eingehalten, wenn die Sendung innerhalb der Fristversandbereit ist und dies dem Käufer mitgeteilt wurde.
- Lieferfristen verlängern sich beim Eintritt solcher Umstände, die von Breuer nicht zu vertreten sind und die auf die Fertigung oder Ablieferung des Liefergegenstandes von erheblichem Einfluss sind, insbesondere auch bei Arbeitskämpfen und sonstigen Umständen, die Breuer oder Unterlieferanten betreffen (unverschuldete Betriebsstörungen), um die Dauer der Betriebsstörung. Ist eine wegen unverschuldeter Betriebsstörungen erforderliche Anpassung des Vertrages trotz allen zumutbaren Anstrengungen nicht möglich, so wird Breuer von seiner Lieferpflicht frei.
- Verlängert sich aufgrund der genannten Umstände die Lieferfrist oder wird Breuer von seiner Lieferpflicht frei, hat der Kunde keine Haftungsansprüche irgendwelcher Art gegen Breuer. Für unverschuldete Betriebsstörungen haftet Breuer auch nicht während eines Verzuges. Breuer ist verpflichtet, den Kunden über einen Eintritt der genannten Umstände zu unterrichten.
- Breuer ist vor Ablauf der Lieferfrist in zumutbarem Umfang zu Teillieferungen und -rechnungen berechtigt.
- Verzögern sich Versand oder Anlieferung des Liefergegenstandes auf Wunsch des Kunden oder auf Grund von Umständen, die ihren Ursprung im Risiko und Verantwortungsbereich des Kunden haben, so ist Breuer berechtigt, Schadensersatz in Höhe von 15 % der Vertragssumme zu verlangen. Der Nachweis eines höheren durch Breuer oder eines geringeren Schadens durch den Kunden bleibt vorbehalten. Im Falle des Abnahmeverzuges sind wir auch berechtigt, jedoch nicht verpflichtet, den Vertragsgegenstand auf Kosten des Kunden einzulagern, dies erfolgt allerdings unter Ausschluss jeglicher Haftung. Im Falle des Abnahmeverzuges sind wir zudem berechtigt, vom Vertrag zurückzutreten, wenn der Kunde die Abnahme der Ware endgültig verweigert oder nach vorheriger angemessener nochmaliger Fristsetzung von mindestens 5 Tagen die Ware nicht abgenommen hat.

V. Preise und Zahlungen, Verzug

- Alle Verkaufspreise verstehen sich in EURO zzgl. Mehrwertsteuer in der jeweiligen gesetzlichen Höhe.
- Sofern keine anderen Vereinbarungen getroffen sind, erfolgt die Lieferung zu den am Tage der Rechnungserstellung bei uns gültigen Preisen und Konditionen lt. offiziellen Preislisten.
- Soweit nichts anderes vereinbart ist, sind die Preise in bar innerhalb von 30 Tagen nach Rechnungsdatum ohne Abzug oder innerhalb von 10 Tagen mit 3 % Skonto zu zahlen. Im übrigen ist jede Lieferung innerhalb von 30 Tagen nach Rechnungsstellung fällig und zahlbar, spätestens jedoch 30 Tage nach Empfang der gelieferten Sache.
- Bei Werkaufträgen und Sondermaßen sind wir berechtigt, bereits bei Auftragserteilung eine angemessene Vorauszahlung zu verlangen.
- Der Kunde ist nur dann berechtigt, mit Gegenansprüchen aufzurechnen oder ein Zurückbehaltungsrecht geltend zu machen, wenn seine Gegenansprüche, die zur Aufrechnung gestellt werden oder Grundlage für das Zurückbehaltungsrecht sind, zuvor rechtskräftig festgestellt oder von uns schriftlich anerkannt wurden.
- Der Kunde kommt auch ohne Mahnung außer in den sonstigen gesetzlich geregelten Fällen dann in Verzug, wenn er nicht innerhalb von 30 Tagen nach Fälligkeit und Zugang einer Rechnung oder einer gleichwertigen Zahlungsaufstellung, z.B. einer Zahlungserinnerung, Übersendung des Kontoauszuges etc., leistet. Kann nicht von dem Kunden nachgewiesen werden, dass ihm die Rechnung zugegangen ist, tritt an ihre Stelle der Zeitpunkt des Empfangs der gekauften Ware.
- Liegen die Verzugsvoraussetzungen vor, werden Verzugszinsen in gesetzlicher Höhe, mindestens jedoch 9 % pro Jahr, berechnet; der Nachweis eines niedrigeren Schadens bleibt bis zur Höhe des gesetzlichen Zinssatzes möglich. Die Geltendmachung eines höheren Schadens wird hierdurch jedoch nicht ausgeschlossen.
- Bei Zahlung über Dritte, insbesondere im Rahmen von Delcredereabkommen, gilt die Ware erst dann als bezahlt, wenn die Zahlung unserem Konto vorbehaltlos gutgeschrieben ist.
- Wechsel oder Schecks werden nur zahlungshalber und nur gegen Erstattung der Bank-, Diskont-, und Einziehungsspesen angenommen. Wechsel und sonstige Zahlungssakzepte mit einer Laufzeit von mehr als drei Monaten werden nicht angenommen.
- Bei Zahlungsverzug von zwei oder mehr Zahlungsraten oder Bekanntwerden von Umständen, die die Bonität und Kreditwürdigkeit des Kunden erheblich beeinträchtigen, ist Breuer unbeschadet der vereinbarten Fälligkeits-termine berechtigt, die sofortige Zahlung aller Forderungen aus der Geschäftsverbindung zu verlangen. Erfüllungshalber hereingekommene Schecks und Wechsel kann Breuer zurückgeben oder für ihre Einlösung Sicherheiten verlangen. Ausstehende Lieferungen braucht Breuer in diesem Fall nur noch gegen Vorauszahlung oder angemessene Sicherheitsleistung auszuführen. Nach Verstreichen einer angemessenen Nachfrist zur Zahlung oder Sicherheitsleistung ist Breuer berechtigt, vom Vertrag zurückzutreten.

VI. Eigentumsvorbehalt

- Breuer behält sich an dem Liefergegenstand das Eigentum bis zu dessen vollständiger Bezahlung vor. Der Eigentumsvorbehalt besteht ferner fort, bis alle Forderungen aus der Geschäftsverbindung mit dem Kunden beglichen bzw. alle Wechsel eingelöst sind. Breuer gibt auf Verlangen des Kunden den Liefergegenstand in dem Umfang frei, in dem das Sicherungsinteresse von Breuer entfällt. Das Sicherungsinteresse entfällt, soweit der realisierbare Wert des Liefergegenstandes die Deckungsgrenze von 110 % der gesicherten Forderungen nicht nur vorübergehend übersteigt. Es wird vermutet, dass die Deckungsgrenze erreicht wird, wenn der gutachterliche Schätzwert des Liefergegenstandes im Zeitpunkt des Freigabebehaltens 150 % der gesicherten Forderungen entspricht. Der Nachweis eines anderen realisierbaren Wertes des Liefergegenstandes bleibt möglich.
- Der Kunde ist berechtigt, im Rahmen des ordnungsgemäßen Geschäftsverkehrs über die Vorbehaltsware zu verfügen. Die aus dem Weiterverkauf oder aus einem sonstigen Rechtsgrund (Schadensfall bei der Versicherung, unerlaubte Handlung, etc.) bezüglich der Vorbehaltsware entstehenden Forderungen oder Ersatzansprüche und Ersatzforderungen des Kunden gegen seine Käufer oder sonstige Dritte einschließlich der Ansprüche aus der Saldoforderung bei vereinbartem Kontokorrent tritt der Kunde bereits jetzt zur Absicherung unserer Forderungen aus der Geschäftsverbindung in vollem Umfang an uns ab. Der Kunde bleibt berechtigt, im Rahmen des ordnungsgemäßen Geschäftsverkehrs die an uns abgetretenen Forderungen im eigenen Namen einzuziehen. Die Einziehungsermächtigung kann widerrufen werden, wenn der Kunde mit seinen Zahlungsverpflichtungen in Verzug gerät oder Tatsachen bekannt werden, die eine Zahlungsunfähigkeit des Kunden einleiten oder begründen könnten.
- Der Kunde ist nur mit unserer schriftlichen Zustimmung berechtigt, die Vorbehaltsware oder an uns abgetretene Ansprüche zu verpfänden oder an Dritte zur Sicherung zu übertragen. Bei Zugriffen Dritter auf die Eigentumsvorbehaltsware oder abgetretene Ansprüche ist der Kunde verpflichtet, den Dritten auf unsere Rechte hinzuweisen und uns unverzüglich zu benachrichtigen.
- Die Be- und Verarbeitung der Waren nimmt der Kunde in unserem Auftrag vor, und zwar ohne Verpflichtung für uns und in der Art, dass wir als Hersteller gemäß § 950 BGB anzusehen sind. Bei der Be- und Verarbeitung oder Verbindung der Ware mit anderen uns nicht gehörenden Gegenständen steht uns der dabei entstehende Miteigentumsanteil an der neuen Sache im Verhältnis des Wertes unserer Ware zum Wert der neuen Sache im Zeitpunkt der Be- und Verarbeitung oder der Verbindung zu. Der Kunde verwahrt das Miteigentum von Breuer hierbei unentgeltlich.
- Die vorbezeichneten Eigentumsvorbehaltsrechte erlöschen nicht dadurch, dass die Forderung durch Scheck bezahlt oder über Wechsel refinanziert wird. Wird das sogenannte Scheck-Wechselverfahren praktiziert, erlöschen die vorstehend vereinbarten Sicherungsrechte erst dann, wenn die Refinanzierungswechsel endgültig vom dem Kunden eingelöst sind.

VII. Mängelansprüche – Verjährungsfrist

- Ist ein Liefergegenstand mangelhaft, so hat der Kunde folgende Rechte:
 - Breuer ist zur Nacherfüllung verpflichtet und wird diese nach eigener Wahl durch Beseitigung des Mangels oder die Lieferung einer mangelfreien Sache erbringen.
 - Die Verjährungsfrist für Mängelansprüche beträgt ein Jahr ab Ablieferung. Der Kunde ist verpflichtet, die gelieferte Ware unverzüglich zu überprüfen und hierbei festgestellte Mängel oder sonstige Abweichungen unverzüglich schriftlich zu rügen. Versteckte Mängel sind nach Entdeckung unverzüglich schriftlich zu rügen.
 - Schlägt die Nachbesserung fehl, so ist der Kunde berechtigt, vom Vertrag zurückzutreten oder den Kaufpreis zu mindern. Der Rücktritt ist ausgeschlossen, wenn die Pflichtverletzung von Breuer nur unerheblich ist.
 - Zur Vornahme aller Breuer notwendig erscheinenden Nachbesserungen und Ersatzlieferungen hat der Kunde nach Verständigung mit Breuer die erforderliche Zeit und Gelegenheit zu geben. Andernfalls ist Breuer von der Haftung für die daraus entstehenden Folgen befreit.
- Mängelansprüche sind ausgeschlossen für Lieferteile, die infolge ihrer Beschaffenheit oder nach der Art ihrer Verwendung einem vorzeitigen Verbrauch unterliegen.
- Ein Mangel des Liefergegenstandes liegt nicht vor:
 - bei Mängeln, die aufgrund von dem Kunden oder von Dritten in ihm zurechenbarer Weise unsachgemäß Änderungen oder Instandsetzungsarbeiten an der gelieferten Ware entstehen;
 - bei geringfügigen Farbtonabweichungen und
 - bei durch unsachgemäßen Gebrauch, Überanspruchung oder Nichteinhaltung der Bedienungs- und Wartungsanleitungen entstandenen Schäden.
- Für Schäden infolge natürlicher Abnutzung, fehlerhafter oder nachlässiger Behandlung, übermäßiger Beanspruchung, ungeeigneten Aufstellorts, fehlender Stabilität oder chemischer Einflüsse, Witterungs- und anderer Natureinflüsse bleibt der Kunde allein verantwortlich.
- Breuer trägt die zum Zwecke der Nacherfüllung erforderlichen Aufwendungen, insbesondere Transport-, Wege-, Arbeits- und Materialkosten nur für den Anlieferungsort.
- Angaben in Prospekten und Beschreibungen, die dem Vertragsabschluss zugrunde liegen, über den Lieferumfang, das Aussehen, Leistungen, Maße und Gewichte sowie Farben sind als annähernd zu betrachten und stellen keine garantierte Beschaffenheit des Liefergegenstandes dar, es sei denn, dies wurde ausdrücklich schriftlich vereinbart. Sofern Breuer zur Bezeichnung der Bestellung oder des Liefergegenstandes Zeichen oder Nummern gebraucht, können hieraus keinerlei Rechte abgeleitet werden.

VIII. Haftung auf Schadensersatz

- Bei einer Verletzung des Lebens, des Körpers oder der Gesundheit, die auf einer fahrlässigen Pflichtverletzung von Breuer oder einer vorsätzlichen oder fahrlässigen Pflichtverletzung eines unserer gesetzlichen Vertreter oder Erfüllungsgehilfen beruht, haften wir nach den gesetzlichen Bestimmungen.
- Für sonstige Schäden gilt folgendes:
 - Für Schäden, die auf einer grob fahrlässigen Pflichtverletzung von Breuer oder auf einer vorsätzlichen oder grobfahrlässigen Pflichtverletzung unserer gesetzlichen Vertreter oder Erfüllungsgehilfen beruhen, haften wir nach den gesetzlichen Bestimmungen.
 - Für Schäden, die auf der Verletzung wesentlicher Vertragspflichten infolge einfacher Fahrlässigkeit von Breuer, Breuers gesetzlicher Vertreter oder Erfüllungsgehilfen beruhen, ist die Haftung von Breuer auf den vorhersehbaren vertragstypischen Schaden bis maximal zum Wert des Liefergegenstandes begrenzt.
 - Schadensersatzansprüche für sonstige Schäden bei der Verletzung von Nebenpflichten oder nicht wesentlichen Pflichten im Falle einfacher Fahrlässigkeit sind ausgeschlossen.
 - Schadensersatzansprüche aus Verzug, die auf einfacher Fahrlässigkeit beruhen, sind ausgeschlossen; die gesetzlichen Rechte des Kunden nach Ablauf einer angemessenen Nachfrist bleiben unberührt.
- Die Haftungsausschlüsse oder Beschränkungen gelten nicht, sofern Breuer einen Mangel arglistig verschwiegen oder eine Garantie für die Beschaffenheit der Sache übernommen hat.
- Der Anspruch des Kunden auf Ersatz vergeblicher Aufwendungen an Stelle des Schadensersatzanspruchs statt der Leistung bleibt unberührt.

IX. Haftung für mittelbare Schäden

Breuer haftet nicht für mittelbare Schäden infolge einer mangelhaften Lieferung wie z.B. Produktionsausfall, entgangenen Gewinn und Mehrverbrauch an Material, es sei denn in Fällen von Vorsatz oder grober Fahrlässigkeit. Breuer kann die zeitliche Verfügbarkeit von angebotenen Diensten (z.B. dem Online-Duschcabinen-Konfigurator) nicht garantieren. Breuer haftet für Schäden aus der Nichtverfügbarkeit eines Dienstes oder Datenverlust gemäß den Bestimmungen in Ziffer VIII.

X. Rückgängigmachung des Kaufvertrags

- Bei Rückgängigmachung des Kaufvertrages (z.B. aufgrund Rücktritts einer der Vertragsparteien) ist der Kunde verpflichtet, unbeschadet der übrigen Abwicklung gemäß den folgenden Absätzen, im Vorleistung den Liefergegenstand an Breuer herauszugeben. Breuer ist berechtigt, den Liefergegenstand aus den Räumen des Kunden wegholen zu lassen.
- Weiter kann Breuer vom Kunden für die Verschlechterung, den Untergang oder eine aus einem anderen Grund eingetretene oder eintretende Unmöglichkeit der Herausgabe des Liefergegenstandes, die im Risiko- oder Verantwortungsbereich des Kunden liegt, eine angemessene Vergütung verlangen.
- Außerdem kann Breuer für die Nutzung oder den Gebrauch des Liefergegenstandes Vergütung verlangen. Für die Ermittlung des Wertersatzes ist die zeitanteilige lineare Wertminderung maßgeblich, ermittelt aus der Zeit der tatsächlichen Gebrauchsdauer und dem Zeitraum der voraussichtlichen Gesamtnutzungsdauer.
- Die Stornierung eines Vertrags ist nur nach Absprache mit Breuer zulässig. Sollte Breuer der Stornierung eines Vertrags zustimmen, so werden Stornogeühren gemäß der jeweils aktuellen Stornoregelung von Breuer fällig.

XI. Abtretung

Die Abtretung der Rechte und/oder die Übertragung der Verpflichtungen des Kunden aus dem Vertrag sind ohne schriftliche Zustimmung von Breuer nicht zulässig.

XII. Exportkontrollbestimmungen

Die Liefergegenstände können den Ausfuhrkontrollbestimmungen der Bundesrepublik Deutschland, der Europäischen Union, der Vereinigten Staaten von Amerika oder anderer Staaten unterliegen. Im Falle eines späteren Exports des Liefergegenstandes in das Ausland ist der Kunde für die Einhaltung der gesetzlichen Bestimmungen verantwortlich.

XIII. Allgemeine Bestimmungen

- Erfüllungsort für alle Ansprüche ist der Geschäftssitz von Breuer.
- Bei Verträgen mit Kaufleuten, sowie mit juristischen Personen des öffentlichen Rechts und öffentlich-rechtlichen Sondervermögen ist Neuwied als ausschließlicher Gerichtsstand vereinbart. Diese Vereinbarung unterliegt - auch als subsidiäres Recht - dem Recht der Bundesrepublik Deutschland. Das UN-Kaufrecht findet auch auf Verträge mit ausländischen Kunden keine Anwendung. Alle Streitigkeiten aus diesem Vertrag, die sich nicht gültig regeln lassen, werden nach der Schiedsgerichtsordnung der Deutschen Institution für Schiedsgerichtsbarkeit e.V., Bonn (DIS) unter Ausschluss des ordentlichen Rechtsweges endgültig entschieden. Das Schiedsgericht kann auch über die Gültigkeit dieser Schiedsgerichtsvereinbarung entscheiden. Sitz des Schiedsgerichts ist Koblenz, Deutschland. Die Schiedsrichter haben das deutsche materielle Recht unter Ausschluss der United Nations Convention on Contracts for the International Sale of Goods (UN-Kaufrecht) vom 11. April 1980 anzuwenden.
- Alle vertraglichen Absprachen sowie deren Änderungen und Ergänzungen bedürfen zu ihrer Gültigkeit der Schriftform. Das gilt auch für den Verzicht auf das Schriftformerfordernis.
- Sollten einzelne Regelungen dieser Geschäftsbedingungen unwirksam sein oder werden, so wird die Gültigkeit der Allgemeinen Geschäftsbedingungen hiervon insgesamt nicht berührt. Die unwirksame Regelung wird durch eine andere ersetzt, die dem Gesetz entspricht und dem wirtschaftlichen Zweck der unwirksamen Bedingung möglichst nahe kommt.
- Werden von uns Montagen ausgeführt, so gelten ausschließlich die besonderen Montagebedingungen des Duschservice. Für die Aufnahme von Montagearbeiten durch unsere Monteure ist in jedem Fall Voraussetzung, dass der Bautenstand, insbesondere die Bauöffnungen, so weit fertig gestellt sind, dass ein einwandfreies Arbeiten möglich ist.

Neuwied, den 01.01.2013
Breuer GmbH & Co. KG

Farben

Individuell & Originell













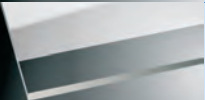

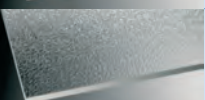
Serie	FIRST GLASS	PANORAMA	WALK-IN	ESPIRA	EUROPA DESIGN	ELANA 8	ELANA KOMFORT	ELANA 6	FARA
001 Alu silber matt			●	●		●	●	●	●
073 Silberperleffekt			●	●			●	●	●
011 Weiß RAL 9016			●	●	●	●	●	●	●
005 Alu Chromeffekt		●	●	●	●	●	●	●	●
008 Verchromt	●		●						

Nicht für alle Typen zutreffend. Eventuell fallen Aufpreise an. Weitere Farben auf Anfrage.



Gläser

Kunststoffglas & Echtglas

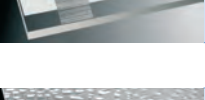
Serie	FIRST GLASS	PANORAMA	WALK-IN	ESPIRA	EUROPA DESIGN	ELANA 8	ELANA KOMFORT	ELANA 6	FARA	
ECHTGLAS ESG										
	001 Klarglas	8 mm	6/8 mm	6/8 mm	6 mm	8 mm	8 mm	6 mm	6 mm	3/4/6
	003 Grau getönt	8 mm	6/8 mm	6 mm	6 mm	8 mm		6 mm	6 mm	
	045 Intima	8 mm	6/8 mm	6/8 mm	6 mm	8 mm	8 mm	6 mm	6 mm	3/4/6
	005 Bella C (bis Höhe 2100 mm)	8 mm	6 mm	6 mm	6 mm		8 mm	6 mm	6 mm	4/6 mm
	007 Struktur									3/4 mm
	029 Calmo Nova (bis Höhe 2000 mm)			6 mm	6 mm			6 mm	6 mm	6 mm
	030 Satiniert	8 mm	6 mm	6/8 mm	6 mm			6 mm	6 mm	
	008 Mastercarré	8 mm	6 mm	6/8 mm	6 mm		8 mm	6 mm	6 mm	4/6 mm
	043 Terrazzo	8 mm	8 mm	6/8 mm		8 mm			6 mm	
	026 Spiegelglas	8 mm	8 mm	6/8 mm				6 mm	6 mm	
	044 Terrazzo chrom (nur Größe 1200)		8 mm	8 mm						
	027 Spiegelglas/Klarglas	8 mm	8 mm						6 mm	
	041 Lines	8 mm	6/8 mm	6 mm					6 mm	
	077 Fog			6 mm					6 mm	
	073 InStripe			6 mm						
KUNSTSTOFFGLAS										
	055 Perle									3/4 mm

Nicht für alle Typen zutreffend. Eventuell fallen Aufpreise an.

Unser Service

FÜR SIE IM ÜBERBLICK



BERATUNG / CHAT



AUFMASS



MONTAGE



LIEFERSERVICE



ERSATZTEILSERVICE



KONFIGURATOR

5 JAHRE
GARANTIE
WANNEN & ARMATUREN

10 JAHRE
PRODUKT
GARANTIE

10 JAHRE
NACHKAUF
GARANTIE

C & S Wannentechnik

Chr. Schröder

Zinkstraße 7

D-33378 Rheda-Wiedenbrück

Tel.: 0 52 42/9 68 01-0

Fax: 05242/9 68 01-29

BREUER
DUSCHEN & MEHR